

HAVAL H6

Foydalanish bo'yicha qo'llanma

HAVAL H6

HAVAL

Foydalanish bo'yicha qo'llanma

HAVAL

2025.03- E

HAVAL

Havalni tanlaganingiz uchun rahmat.

Avtomobilingiz bilan qanchalik yaxshi tanish bo'lsangiz, undan foydalanish sizga shunchalik ko'p zavq va qulaylik baxsh etadi.

Shu sababli, biz sizdan quyidagilarni iltimos qilamiz:

Avtomobildan foydalanishni boshlashdan oldin ushbu qo'llanmani diqqat bilan o'qib chiqing. Avtomobilning texnik afzalliklaridan maksimal darajada foydalanish bo'yicha muhim maslahatlar olishingiz mumkin. Bundan tashqari, siz avtomobilingizni boshqarish xavfsizligi, harakat xavfsizligi va transport vositangiz qiymatini saqlash bo'yicha juda foydali ma'lumotlarga ega bo'lasiz.

Sizga xavfsiz va yoqimli safar tilaymiz!

20/02/2025

Umumiy ma'lumotlar

Avtomobil jihozlari

E'tibor bering, mazkur qo'llanmada ushbu seriyadagi avtomobillarning standart jihozlari, ma'lum mamlakatlarda sotish uchun mo'ljallangan avtomobillarga o'rnatilgan jihozlar, shuningdek, maxsus jihozlarga oid ma'lumotlar keltirilgan. Shu sababli, qo'llanmada tavsiflangan ba'zi uskunalar yoki funksiyalar avtomobilingizga o'rnatilmagan bo'lishi yoki faqat ayrim bozorlarda mavjud bo'lishi mumkin. Avtomobilingizning komplektatsiyasi haqida ma'lumot olish uchun sotuv paytida taqdim etilgan hujjatlarga yoki avtomobilni sotgan dilerga murojaat qilishingizni so'raymiz.

Rul boshqaruvi o'ng tomonda joylashgan avtomobillarda ba'zi elementlarning haqiqiy joylashuvi rasmlarda ko'rsatilganidan farq qilishi mumkin.

Jihozlar, ehtiyot qismlari va modifikatsiya

Hozirda biz nafaqat toza detal va uzellarni, balki ushbu avtomobilga mos keladigan turli boshqa notoza ehtiyot qismlar va anjomlarni ham sotib olishimiz mumkin. Toza bo'lmagan ehtiyot qismlar va anjomlardan foydalanilganda, hatto bu mahsulotlar milliy/mahalliy tegishli organlar tomonidan litsenziyalangan bo'lsa ham, bu avtomobil xavfsizligiga salbiy ta'sir ko'rsatishi mumkin. Great Wall Motor toza bo'lmagan ehtiyot qismlar va anjomlarni almashtirish yoki o'rnatish uchun javobgar emas va hech qanday kafolat bermaydi.

Avtomobilni modifikatsiya qilish uchun toza bo'lmagan mahsulotlardan foydalanish taqiqlanadi. Modifikatsiya uchun toza bo'lmagan mahsulotlardan foydalanish avtomobilning ishlashi, xavfsizligi yoki mustahkamligiga ta'sir ko'rsatishi va hatto hukumat qaroriga zid bo'lishi mumkin. Bundan tashqari, avtomobilning shikastlanishi ham, modifikatsiya tufayli yuzaga keladigan nosozliklar ham sifat kafolati doirasiga kirmaydi.

Avtomobil podveskasi, tormoz va boshqa tizimlarni modernizatsiya qilish taqiqlanadi, bu avtomobilni boshqarish xavfsizligiga salbiy ta'sir ko'rsatishi mumkin.

Avtomobilning eruvchan saqlagichlar blokini modernizatsiya qilish taqiqlanadi, aks holda bu avtomobilning elektr tizimiga salbiy ta'sir ko'rsatishi mumkin.

Elektron komponentlar, ularning dasturiy ta'minoti va liniyalarini o'zgartirish ularning ishlashiga va boshqa tegishli komponentlarning, ayniqsa xavfsizlik bilan bog'liq tizimlarning normal ishlashiga ta'sir qiladi, bu esa avtomobilning foydalanish xavfsizligiga ta'sir ko'rsatib, avariya yoki jarohatlanish xavfini oshiradi. Shu sababli liniyalar, elektron komponentlar va ularning dasturiy ta'minotini modifikatsiya qilish mumkin emas.

Qo'llanma dolzarbligi

Ushbu qo'llanmada mavjud bo'lgan barcha ma'lumotlar qo'llanma nashr etilgan paytda eng so'nggisi hisoblanadi. Biroq, mahsulotlar doimiy ravishda takomillashtirilishi sababli, ushbu qo'llanmaning mazmuni istalgan vaqtda qo'shimcha ogohlantirishsiz yangilanadi.

Avtomobilning tavsifiga ko'ra, rasmda ko'rsatilgan avtomobil jihozlari sizning avtomobilingizdan farq qilishi mumkin.

Mazkur qo'llanmada ekranda aks ettirilgan ma'lumotlar (jumladan, rasmlar, belgilar, matnlar va h.k.) faqat tavsiflash uchun mo'ljallangan. Model konfiguratsiyasi, dasturiy ta'minot versiyasi, mavzusi va sozlamalariga qarab, ko'rsatiladigan tegishli ma'lumotlar farq qilishi mumkin. Aniq ma'lumotlar avtomobilning haqiqiy modeliga bog'liq.

Belgilar haqida

ogohlantirish

Bu ogohlantiruvchi bandlarni ifodalaydi.

Ogohlantirish bandlarini e'tiborsiz qoldirish jiddiy jarohatlarga yoki o'limga olib kelishi mumkin. Bu turdagi ogohlantirish siz va boshqalar uchun jiddiy jarohat yoki o'lim xavfini kamaytirish maqsadida bajarilishi kerak bo'lgan yoki bajarilishi taqiqlangan amallarni bildiradi.

diqqat

Bu maxsus eslatmalarni o'z ichiga oladi.

Ogohlantirish bandlarini e'tiborsiz qoldirish avtomobil yoki boshqa jihozlarga zarar yetkazishi mumkin. Bu turdagi diqqat bandlari sizga avtomobil va boshqa jihozlarga zarar yetishining oldini olish yoki kamaytirish uchun bajarilishi kerak bo'lgan yoki bajarilishi taqiqlangan harakatlarni ifodalaydi.

eslatma

Bu belgi ko'rsatma mavjudligini ifodalaydi.

Ushbu turdagi tarkib sizga foydali yordamchi ma'lumotlarni o'z ichiga olishi mumkin.

(▷ Page X)

Ushbu belgi sizga ushbu sahifada yanada batafsil ma'lumot keltirilganligini bildiradi.

Xavfsizlik yo'riqnomasi

ogohlantirish

Haydash paytidagi umumiy eslatmalar:

- › Xushyor haydash: spirtli ichimliklar, giyohvand moddalar, dori-darmonlar yoki anestetiklar haydovchining reaksiya vaqtini kechiktirishi, fikrlash qobiliyati va koordinatsiya qobiliyatiga ta'sir qilishi, avtomobil boshqaruvi yo'qolishi va jiddiy favqulodda hodisaga olib kelishi mumkin.
- › Ehtiyotkorlik bilan haydash: haydashda albatta ehtiyotkor bo'ling. O'z vaqtida qaror qabul qilish va baxtsiz hodisalarning oldini olish uchun yo'ldagi boshqa haydovchilar yoki piyodalarning noto'g'ri harakatlariga doimo e'tiborli bo'ling.

- › Avtomobilni boshqarishga diqqat qarating: haydash paytida diqqatni jamlang. Haydovchini chalg'itadigan har qanday holat, masalan, boshqaruv tugmalarini sozlash, mobil telefon qo'ng'irog'iga javob berish yoki mutolaa qilish, to'qnashuvga olib kelishi va siz, avtomobildagi yo'lovchilar va boshqa shaxslar uchun jiddiy talofatlarga olib kelishi mumkin.

ogohlantirish

Avtomobildan tushayotganda bolalarni, yordamga muhtoj shaxslarni yoki uy hayvonlarini avtomobilda yolg'iz qoldirmaslik.

- › Bolalar, yordamga muhtoj odamlar yoki uy hayvonlari o'zlari avtomobilni tark eta olmaydilar yoki o'zlariga yordam bera olmaydilar. Turli iqlim sharoitlarida avtomobil ichidagi harorat yuqori yoki past bo'lishi mumkin, bu esa avtomobil ichidagi odamlar yoki uy hayvonlarining shikastlanishiga yoki hatto o'limiga olib kelishi mumkin.
- › Bola yoki uy hayvonlari kalit ga tegib ketganda, avtomobil mustaqil harakatlanishi va o'zi hamda harakat holati uchun, masalan, avtomobilni ishga tushirish, to'xtash tormozini bo'shatish, uzatmani almashtirish, eshik yoki oynani boshqarish va hokazo, xavf tug'dirishi mumkin.

Tashqi ko'rinish

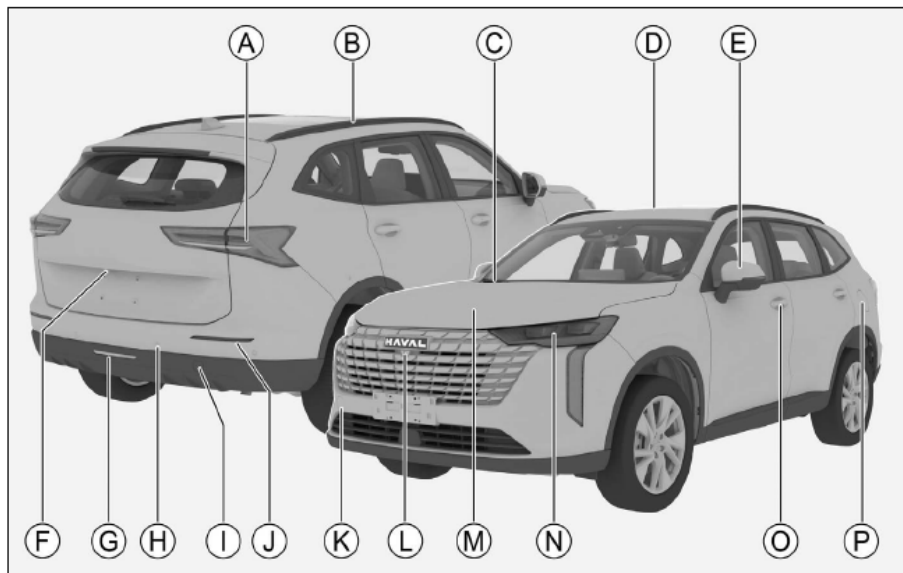

F6D820EF7448

- | | |
|---|---|
| Ⓐ Orqa kombinatsiyalangan faralar | Ⓜ Kapot 50 |
| Ⓑ Tomdagi baryer to'siq 66 | Ⓝ Orqa shatakka olish ilgagi qopqog'i 293 |
| Ⓒ Old oyna tozalagich 319 | Ⓟ Yorug'lik qaytargichlar |
| Ⓓ Lyuk 44 | Ⓞ Old shatakka olish ilgagi qopqog'i 293 |
| Ⓔ Tashqi orqa ko'rish oynalari 62 | Ⓟ Aylana ko'rish panoramik tasviri 147 |
| Ⓛ Aylana ko'rish panoramik tasviri 147 | Ⓠ Old kombinatsiyalangan chiroq 70 |
| Ⓜ Orqa tumanga qarshi fara 68 | Ⓡ Avtomobil eshik tutqichi 27 |
| Ⓝ To'qnashuv haqida ogohlantiruvchi RLS 146 | Ⓢ Yonilg'i bakining eshigi 52 |

Ichki interyer - chap rul

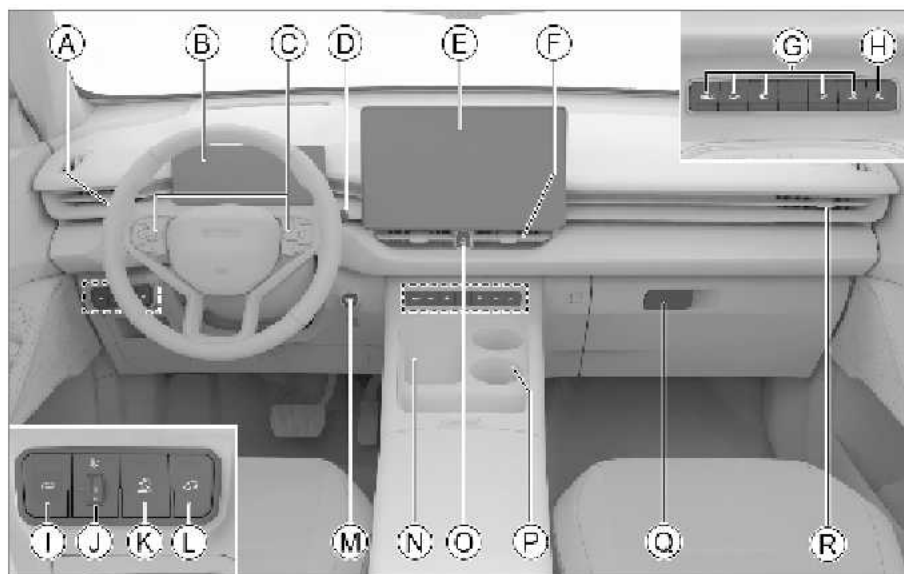

D2A4D35A8C4C

- A** Oyna tozalagichni boshqarish qurilmasi 75
Yorug'likni boshqarish qurilmasi 70
- B** Virtual qurilma 201
- C** Ko'p funktsiyali rul uchun, rullar konfiguratsiyasi turlicha bo'lganligi sababli, ruldagi tugmalar quyidagilar uchun qo'llaniladi:
Kruiz nazorati 162
Adaptiv kruiz nazorati 179
Intellektual kruiz nazorati 184
Multimedia boshqaruvi 220
Asboblarni boshqarish 203
- D** Uzatmalarni o'zgartirish dastagi 128
- E** Multimedia displeyi 226
- F** Konditsionerning markaziy havo chiqarish teshigi 87
- G** Havoni konditsionerlash tizimi tugmasi 80
- H** Aylana ko'rish panoramik tasviri tugmasi 147
- I** Elektr uzatmali yukxona eshigi tugmasi 34
- J** Faralar yorug'lik nurining balandligini sozlash tugmasi 72
- K** Avtomatik faralar tugmasi 70
- L** HDC tizimi tugmasi 189
- M** O't oldirish uyasi 119
- N** Simsiz quvvatlash zonasi 89
- O** Xavf haqida ogohlantiruvchi chiroq tugmasi 71
- P** Old stakan qo'ygich 94
- Q** Buyumlarni saqlash qutisi 93
- R** Konditsionerning yon havo chiqarish teshigi 87

Ichki interyer - o'ng rul

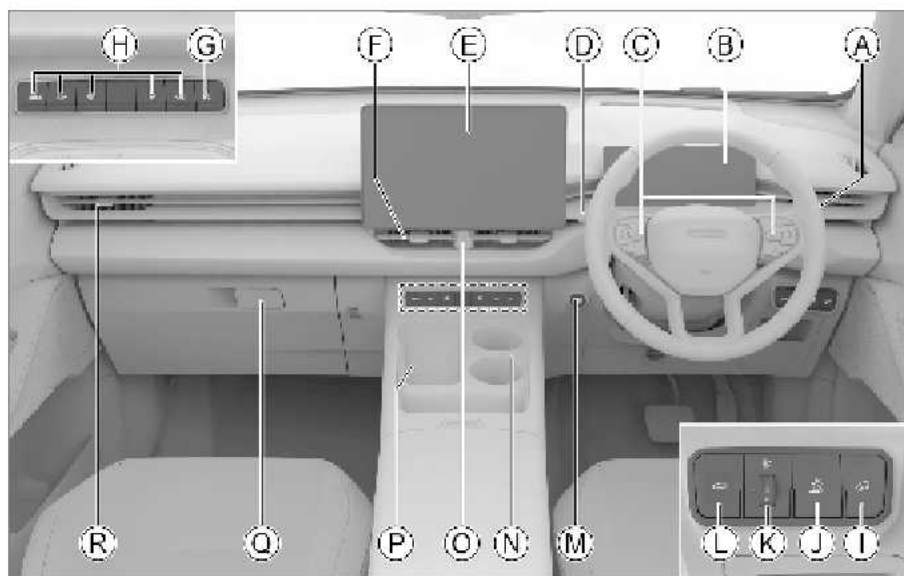

- 66F3E69E572D
- Ⓐ Uzatmalarni o'zgartirish dastagi 128
 - Ⓑ Virtual qurilma 201
 - Ⓒ Ko'p funksiyali rul uchun, rullar konfiguratsiyasi turlicha bo'lganligi sababli, ruldagi tugmalar quyidagilar uchun qo'llaniladi:
 - Adaptiv kruiz nazorati 179
 - Intellektual kruiz nazorati 184
 - Multimedia boshqaruvi 220
 - Asboblarni boshqarish 203
 - Ⓓ Uzatmalarni boshqarish dastagi 75
 - Yorug'likni boshqarish qurilmasi 70
 - Ⓔ Multimedia displeyi 226
 - Ⓕ Buyumlarni saqlash qutisi 93
 - Ⓖ Konditsionerning markaziy havo chiqarish teshigi 87
 - Ⓙ Aylana ko'rish panoramik tasviri tugmasi 147
 - Ⓚ Havoni konditsionerlash tizimi tugmasi 80
 - Ⓛ HDC tizimi tugmasi 189
 - Ⓜ Avtomatik faralar tugmasi 70
 - Ⓝ Faralar yorug'lik nurining balandligini sozlash tugmasi 72
 - Ⓟ Elektr uzatmali yukxona eshigi tugmasi 34
 - Ⓠ O't oldirish uyasi 119
 - Ⓡ Old stakan qo'ygich 94
 - Ⓢ Xavf haqida ogohlantiruvchi chiroq tugmasi 71
 - Ⓣ Simsiz quvvatlash zonasi 89
 - Ⓡ Konditsionerning yon havo chiqarish teshigi 87

Mundarija

1 Boshqaruv

Kalit, eshik, deraza, o'rindiqlik va avtomobilga o'rnatilgan boshqa jihozlarni boshqarish.

2 Avtomobilni boshqarish

Dvigatelni ishga tushirish, uzatmalarni o'zgartirish usullari, qurilmalar tarkibi, maxsus funksiyalar va boshqalar.

3 Audiovizual tizim

Bluetooth telefon va tizim sozlamalari kabi audiovizual tizimga aloqador ma'lumotlar keltirilgan.

4 Xavfsizlik

Himoya vositalari, avtomobilning olib qochishga qarshi tizimi, xavfsizlik kamarlari va boshqalar.

5 Favqulodda vaziyatda

Nosozliklarni bartaraf etish usullari: shinalarning teshilishi, akkumulyatorning zaryadsizlanishi va boshqalar.

6 Avtomobilga texnik xizmat ko'rsatish

Avtomobilni profilaktik ko'rikdan o'tkazish va unga muntazam texnik xizmat ko'rsatish.

7 Texnik ma'lumotlar

Avtomobilning barcha parametrlari, avtomobilning ro'yxatdan o'tkazish raqami va boshqalar haqida ma'lumot.

8 Ko'rsatkichlar

Mazkur qo'llanmaning alifbo ko'rsatkichi bilan tanishish.

Boshqaruv

Kalit	18
Kalit haqida ma'lumot	18
Tugmalar tavsifi	19
Mexanik kalitni chiqarish.....	20
Bataryani almashtirish.....	21
Eshik qulfi	23
Intellektual kirish tizimi orqali qulflash va ochish	23
Tegishli intellektual kalit tugmasi orqali qulflash va ochish	24
Markaziy boshqaruv tugmalari yordamida ochish va qulflash	25
Ichki tutqichni ochish	25
Eshiklarni mexanik kalit bilan ochish va qulflash	25
Avariya holatlarida qulflash	26
Bolalar "xavfsizlik" qulfi	26
Dvigatel o'chirilganda qulfni ochish	27
Harakat paytida avtomatik qulflash	27
Qulflash holatini avtomatik tiklash.....	27
To'qnashuvda qulfni avtomatik ochish.....	27
Yukxona eshigi	28

Qo'lda boshqariladigan yukxona eshigi	28
Elektr uzatmali yukxonaning sensorli eshigi	30
Avariya holatida qulfni ochish.....	34
Avtomobil oynalari.....	35
Haydovchi tomondagi oyna ko'targich tugmasi	35
Haydovchi tomonidagi oyna ko'targich	36
Qizib ketishdan himoya	36
Qisilishdan himoya funksiyasi	37
Vaqtini tejash funksiyalari.....	37
Tez va qulay o'chirish.....	38
Initsiallash.....	38
Oyna sozlamalari	38
Lyuk.....	40
Lyukni ochish va yopish	40
Quyoshdan himoyalovchi pardani ochish va yopish	41
Birgalikda ishlash funksiyasi	43
Qisilib qolishdan himoya funksiyasi	43
Vaqtini tejash funksiyasi	43
Tez va qulay o'chirish.....	44
Avtomatik o'chirish funksiyasi.....	44

Initsiallashtirish.....	44	Isitish funksiyasi	60
Kapot	46	Ovozli signal	61
Ochish	46	Tomdagi baryer to'siq.....	62
Yopish	46	Tomdagi baryer	
Yoqilg'i quyish	48	to'siq.....	62
Yoqilg'i quyish	48	Yoritishni boshqarish	64
Yoqilg'i haqida ma'lumot	49	Avtomobil jihozlari	64
O'rindiq.....	50	Yoritish sozlamalari	64
Bosh tagliklari	50	Lampa yorug'ligini boshqarish	
Qo'lda sozlanadigan o'rindiq		tugmasi.....	66
.....	51	Avariyaviy yorug'lik	
Elektr uzatmali o'rindiqlar.....	52	signalizatsiyasi.....	67
Old o'rindiqlarni isitish/shamollatish		Kunduzgi yoritish chiroqlari	68
.....	53	Faralar yorug'lik nurining balandligini	
O'rindiq xotirasi/salomlashishi...54		sozlash.....	68
Orqa o'rindiqni sozlash	55	Mutolaa lampasi	68
Orqa o'rindiqni isitish	56	Shift yon lampasi	69
Orqa ko'rish oynasi.....	57	Shift o'rta lampasi.....	69
Ichki orqa ko'rish oynasini nurga qarshi		Yukxonani yoritish lampasi	70
qo'lda qoraytirish.....	57	Oyna tozalagichni boshqarish	71
Ichki orqa ko'rish oynasini nurga qarshi		Old oyna tozalagich	71
avtomatik qoraytirish.....	57	Orqa oyna tozalagich.....	74
Ko'zgularni sozlash.....	58	Old oyna tozalagich yuvish funksiyasi	
Tashqi orqa ko'rish oynasini		sozlamalari.....	74
sozlash	59	Havoni konditsionerlash tizimi.....	76
Tashqi orqa ko'rish oynalari muzini		Konditsionerni boshqarish	
eritish funksiyasi.....	59	paneli	76
Rul	60	Havoni konditsionerlash	
Sozlash usuli	60	interfeysi	77

Konditsioner tizimini boshqarish.....	81
Havo chiqarish teshigi	83
Mobil telefonni simsiz quvvatlash.....	85
Mobil telefonni simsiz quvvatlash	85
Avtomobilning ichki jihozlari.....	88
Quyosh soyaboni.....	88
Pardoz ko'zgusi	88
Buyumlarni saqlash qutisi.....	89
Buyumlarni saqlash qutisi.....	89
Ko'zoynak g'ilofi	89
Old stakan qo'ygich	90
Orqa o'rindiqlik stakan qo'ygichi	91
Bagaj ilgagi	91
Butilka tutgich	92
Yukxona pardasi.....	92
Bagaj bo'limi qopqog'i	94
Quvvat rozetkasi	94

Avtomobilni boshqarish

Haydash me'yorlari	100
Safar oldidan	100
Harakatlanish jarayonida.....	101
Yuqoriga harakatlanishda ehtiyot choralari	104
Avtomobilni to'xtatish.....	105
Tejamkorlik bilan haydash	105
Og'ir sharoitlarda haydash bo'yicha	

tavsiyalar	107
Tumanda haydash	107
Yomg'irda haydash	107
Suv bosgan yo'lda harakatlanish	108
Issiq mavsumda haydash	109
Sovuq mavsumda haydash	110
Chiniqtirish davrida haydash bo'yicha tavsiyalar	114
Shina	114
Tormozning friksion nakladkasi	114
O't oldirish kaliti	115
Tugmali turi	115
Avtomobil dvigatelini ishga tushirish va to'xtatish	117
Avtomobilni ishga tushirish	117
Avtomobil dvigatelini o'chirish.....	118
To'xtash tormozi	120
Xavfsizlik yo'riqnomasi	120
Elektron to'xtash tormozi	120
Avtomatik uzatmalar qutisi	123
Uzatmalar haqida ma'lumot.....	123
Uzatmani o'zgartirish usuli	124
Sekin harakatlanish funksiyasi	125

Ishga tushirish.....	125	Monitoring funksiyasi	153
To'xtatish	127	Signalizatsiya funksiyasi	153
Haydash rejimi	128	Rulda charchoq haqida ogohlantirish	
Haydash rejimi	128	tizimi	155
To'liq uzatmali avtomobillarni		Haydovchi charchaganligi haqida	
boshqarishda alohida eslatmalar		ogohlantirish tizimi	155
.....	129	Foydalanish usuli	155
Rulni kuchaytirish rejimi	131	Kruiz nazoratini boshqarish	
Almashtirish usuli	131	tizimi	157
Intellectual start-stop tizimi.....	133	Kruiz nazorati tizimining qisqacha	
Intellectual start-stop tizimining		tavsifi	157
qisqacha tavsifi	133	Kruiz nazoratini boshqarish tizimidan	
Yoqish/o'chirish usuli		foydalanish usuli	158
.....	133	Haydashda yordam berishning	
Foydalanish usuli:	133	intellectual tizimi.....	160
Xavfsizlik funksiyasi	134	Haydashda yordam beruvchi	
To'xtash joyida yordam tizimi	137	intellectual tizim datchigi	160
To'xtashda yordam tizimi		Old to'qnashuvning oldini olish	
datchigi	137	tizimi	163
To'xtash sozlamalari	140	Orqa/yon tomondan harakatlanishda	
To'qnashuvlarning oldini olish uchun		ko'maklashuvchi yordamchi.....	167
RLS.....	142	Harakatlanish yo'lagidan chiqish	
Aylana ko'rish panorama		haqida ogohlantirish tizimi	170
tasviri	143	Yo'l belgilari	173
Avtomatik to'xtash tizimi.....	145	Adaptiv kruiz nazorati	
Ortga harakatlanishni		tizimi	175
kuzatish.....	149	Intellectual kruiz nazorati	
Shinalar bosimini nazorat qilish		tizimi	180
tizimi	152	Qiyalikdan tushishni nazorat qilish tizimi	
Tizimga kirish	152	185
		Qiyalikdan tushishni nazorat qilish	
		tizimining qisqacha tavsifi	185

Foydalanish usuli	185	qurilmasi.....	192
Haydashda yordam tizimi.....	187	Bort diagnostikasi tizimi	192
Haydashda yordam tizimlari uchun		Benzinli dvigatelning donador	
xavfsizlik eslatmalari.....	187	materiallarini yig'ish vositasi.....	193
Antibloklash tormoz tizimi.....	188		
Tormoz kuchlarini elektron taqsimlash		Old oynadagi asboblarni ko'rsatkichlarini	
tizimi.....	188	indikatsiyalash tizimi	195
Tormoz kuchining yordamchi		HUD tizimining qisqacha tavsifi	
tizimi.....	188	195
Tortishni boshqarish tizimi (TCS)		Foydalanish usuli	195
.....	189	Virtual asbob	197
Barqarorlikni nazorat qilishning		Asboblarni haqida umumiy	
elektron tizimi	189	ma'lumot	197
Ag'darilishni oldini olish		Asboblarni boshqarish	199
tizimi.....	189	Asbob indikatorini	201
Qiyalik bo'ylab ko'tarilishda yordam		Asbob indikatorini	201
tizimi	190	Quvvatni boshqarish tizimi	211
Rul boshqaruvi elektr		Tizimga kirish	211
tizimi	190	Bilishingiz zarur bo'lgan ma'lumotlar	
Ikkilamchi to'qnashuvni yumshatish		212
tizimi	190		
Chiqindilarni boshqarish tizimi	191		
Yordamchi ko'rsatmalar.....	191		
Kislorod datchigi.....	191		
Katalitik neytralizator.....	191		
Nagnetatel	192		
Yoqilg'i bug'lanishini nazorat qilish			
qurilmasi.....	192		
Karterni chiqishini nazorat qilish			

Audiovizual tizim

Xavfsizlik yo'riqnomasi	214
Xavfsizlik yo'riqnomasi	214
Foydalanish	214
Radio	215
USB-saqlagich	215
Bluetooth	215
Panel tafsilotlari	216
Rul g'ildiragidagi tugma	216
Tashqi qurilma	218
Displeylar haqida ma'lumot	220
Avtomobil jihozlari	220

Markaziy displeydagi holat satri.....	221
Funksiyalar tavsifi	222
Asosiy sahifa	222
Tezkor kirish paneli	223
Avtomobilni boshqarish va avtomobil sozlamalari	224
Tizim sozlamalari	224
Multimedia	232
Aloqa	233
Mobil telefonni avtomobilga ulash	235

Xavfsizlik

Xavfsizlik kamari	240
Xavfsizlik yo'riqnomasi	240
Xavfsizlik kamarini to'g'ri mahkamlang	242
Oldindan taranglagichli sozlanadigan xavfsizlik kamari	242
Uch nuqtali xavfsizlik kamaridan foydalanish usuli	244
Xavfsizlik yostig'i	245
Xavfsizlik yo'riqnomasi	245
Xavfsizlik yostig'i	246
Old xavfsizlik yostiqlari	248
Old yo'lovchi xavfsizlik yostig'i tugmasi	250
Yon xavfsizlik yostiqlari	251
Xavfsizlik yostig'i pardasi	252

Markaziy xavfsizlik yostig'i.....	253
Bolalar xavfsizlik tizimi	255
Bolalar o'rindig'idan xavfsiz foydalanish bo'yicha yo'riqnomasi	257
Bolalar o'rindig'ini mahkamlash nuqtasi.....	257
Bolalar avtomobil o'rindiqlarining tavsifi etilgan tasnifi.....	258
Bolalar o'rindig'ini o'rnatish usuli.....	258
Butun avtomobilning olib qochishga qarshi tizimi	263
Tizim tavsifi.....	263
Foydalanish usuli.....	263

To'qnashuvda moy uzatishni to'xtatish tizimi	265
To'qnashuvda yoqilg'i uzatishni to'xtatish tizimi.....	265
Avariya ma'lumotlari registratori.....	266
Hodisa ma'lumotlari registratori (EDR)	267

Favqulodda vaziyatda

Hamroh asboblari	274
Haydovchi asboblarning joylashuvi	274
Zaxira shina.....	275
Zaxira g'ildiragi haqida.....	275
Joylashish holati.....	275
Yechib olish va o'rnatish.....	276
Zaxira g'ildirakni almashtirish.....	277

Shina nosozligi belgilari.....	277
Zaxira shinalarni almashtirish uchun tayyorgarlik	277
Nosoz g'ildirakni yechish.....	278
Zaxira shinani o'rnatish	280
Avtomobil yo'l-transport hodisasida...	282
Avtomobil YTH paytida	282
Avtomobil halokatga uchraganda..	282
Avtomobil tutatgichi	284
Avtomobil kuchlanishining yetarli emaslik holati	284
Avtomobil tutatgichi orqali ishga tushirish usuli	284
Dvigatelning qizib ketishi	286
Dvigatel qizib ketganda	286
Shatakka olish	288
Maxsus transport vositasi yordamida shatakka olish	288
Shatakka olish ilgagi.....	289
Shatakka olish trosi.....	290
Avtomobil ishdan chiqqanida.....	291
Avtomobil tiqilib qolganda yoki avtomobil shassisini yerga urilganda.....	292

Avtomobilga texnik xizmat ko'rsatish

Avtomobilga texnik xizmat ko'rsatish va uni parvarish qilish zarurati	297
Motor bo'limi.....	298
Xavfsizlik yo'riqnomasi.....	298
Moy va suyuqlik darajasi.....	299
Motor moyi.....	301
Tormoz suyuqligi	302
Dvigatel sovutish suyuqligi.....	303
Old oyna yuvish suyuqligi	304
Radiator, ventilyator	305
Akkumulyator	305
Xavfsizlik yorlig'i, xavfsizlik belgisi	306
Kengaytirish baki ogohlantirish belgisi	306
Motor bo'limidagi ogohlantirish nakleykasi	306
Akkumulyator ogohlantiruvchi belgisi	306
Detal va uzellarni almashtirish	308
Saqlagich.....	308
Old oyna tozalagich cho'tkasini almashtirish (I tur)	310
Old oyna tozalagich cho'tkasini almashtirish (II tur)	311
Orqa oyna tozalagich cho'tkasini almashtirish	313

Faralarga texnik xizmat ko'rsatish	314
Transport vositalariga texnik xizmat ko'rsatish	315
Yangi avtomobilning himoya plyonkasi	315
Shinalar parvarishi	315
Lyukka texnik xizmat ko'rsatish	319
Avtomobildan tashqarida texnik xizmat ko'rsatish	320
Avtomobil ichida texnik xizmat ko'rsatish.....	324
Korroziyadan himoya qilish choralari	327
Avtomobilning uzoq muddat saqlash	328

Ko'rsatkich

Alifbo ko'rsatkichi.....	341
--------------------------	-----

Texnik ma'lumotlar

Avtomobil identifikatsiyasi	331
Avtomobil identifikatsiya raqami	331
Dvigatel raqami.....	333
GW4N20A.....	333
GW4B15L.....	333
Butun avtomobil parametrlari.....	334
Dinamika parametrlari.....	334
Shina tasnifi.....	334
G'ildirak parametrlari	335
Tormoz parametrlari	336
Moy parametrlari.....	336
O'rindiqlik parametrlari	338

1

Boshqaruv

Kalit	18
Eshik qulfi	23
Yukxona eshigi	28
Avtomobil oynalari	35
Lyuk	40
Kapot	46
Yoqilg'i quyish	48
O'rindiq	50
Orqa ko'rish oynasi	57
Rul	60
Tomdagi baryer	
to'siq	62
Yoritishni boshqarish	64
Oyna tozalagichni	
boshqarish	71
Havoni konditsionerlash	
tizimi	76
Mobil telefonni simsiz	
quvvatlash	85
Avtomobilning ichki	
jihozlari	88

Avtomobil jihozlari

E'tibor bering, mazkur qo'llanmada ushbu seriyadagi avtomobillarning standart jihozlari, ma'lum mamlakatlarda sotish uchun mo'ljallangan avtomobillarga o'rnatilgan jihozlari, shuningdek, maxsus jihozlarga oid ma'lumotlar keltirilgan. Shu sababli, qo'llanmada tavsiflangan ba'zi uskunalar yoki funksiyalar avtomobilingizga o'rnatilmagan bo'lishi yoki faqat ayrim bozorlarda mavjud bo'lishi mumkin. Avtomobilingizning komplektatsiyasi haqida ma'lumot olish uchun sotuv paytida taqdim etilgan hujjatlarga yoki avtomobilni sotgan dilerga murojaat qilishingizni so'raymiz.

Kalit haqida ma'lumot

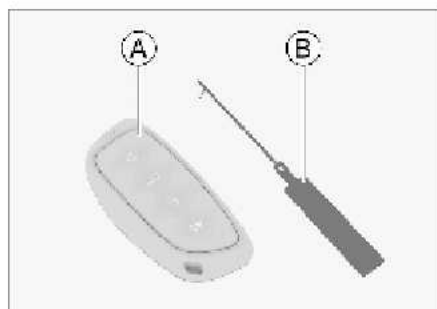

- Ⓐ Aqlli kalit
- Ⓑ Kalitli raqam

i eslatma

- › Iltimos, kalitli raqamlarni ishonchli joyda saqlang. Sababi, kalit raqamida yangi kalit tayyorlash uchun foydalaniladigan kod mavjud va faqat shu kod orqali siz xizmat ko'rsatuvchidan mexanik kalitni olishingiz mumkin.
- › Ushbu raqam transport vositasini sotib olish yoki topshirish paytida uning sohibiga avtomobil bilan birga topshirilishi kerak.

▲ diqqat

Aqlli kalit o'z ichiga elektron komponentlarni oladi, shu sababli aqlli kalitga zarar yetkazmaslik uchun quyidagi ko'rsatmalarga amal qilish kerak:

- › Kalitni issiq joyda, masalan, asboblar panelida qoldirmang.
- › Iltimos, uni o'zboshimchalik bilan qismlarga ajratmang.
- › Kalitdan boshqa buyumlarni urish yoki ularni tushirish uchun foydalanmang.
- › Kalitni suvga botirmang va uni ultratovushli tozalagichda tozalamang.
- › Kalitni mobil telefon kabi elektromagnit to'lqinlarni tarqatuvchi qurilmalar yaqinida qoldirmang.

Tugmalar tavsifi

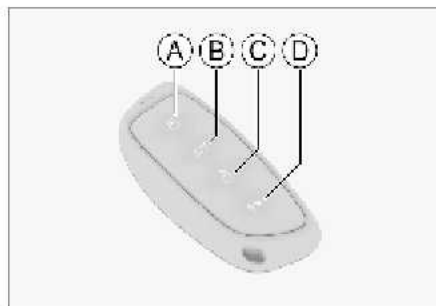

BC9CEC165C19

- Ⓐ Qulflash tugmasi
- Ⓑ Yukxona eshigini boshqarish tugmasi
- Ⓒ Ochish tugmasi
- Ⓓ Avtomobilni qidirish tugmasi

Qulflash tugmasi

Avtomobilning barcha eshiklari va yukxona eshigini qulflash tugmasini bosish orqali qulflash mumkin. Bunda burilish ko'rsatkichlari 1 marta miltillashi kerak.

i eslatma

Avtomobil eshiklarini qulflashda burilish ko'rsatkichlari miltillamasa, barcha eshiklar va avtomobil yukxonasining eshigi to'liq yopilganligini tekshirish zarur.

Ochish tugmasi

Avtomobilning barcha eshiklari va yukxona eshigini ochish tugmasini bosish orqali ochish mumkin. Bunda burilish ko'rsatkichlari 2 marta miltillashi kerak.

i eslatma

Multimedia displeyi interfeysidagi

【Avtomobilni boshqarish va avtomobil sozlamalari】→【Avtomobil tashqarisida】→【Eshik qulfi】tugmalari yordamida ochish rejimini o'rnatishingiz mumkin.

- › Agar【Butun avtomobilni ochish】sozlangan bo'lsa, ochish tugmasi bosilganda barcha avtomobil eshiklari ochiladi.
- › Agar【Haydovchi tomonidan ochish】sozlangan bo'lsa, ochish tugmasi bosilganda faqat haydovchi eshigi ochiladi. Shu bilan birga, agar ochish tugmasi qayta bosilsa, barcha eshiklar ochiladi.

Avtomobilni qidirish tugmasi

Barcha eshiklar va avtomobil yukxonasining eshiklari qulflangan bo'lsa, to'xtab turgan avtomobilning joylashuvini tezroq aniqlashda qidirish funksiyasini faollashtirish uchun qidirish tugmasini bosish mumkin.

Qidiruv ogohlantirishi paytida qayta bosish avtomobilni qidirish funksiyasini o'chiradi.

Multimedia displey interfeysidagi

【Avtomobilni boshqarish va sozlash】→

【Lampa chiroqlari】tugmalari yordamida avtomobilni qidirish rejimini eslatuvchi funksiyani o'rnatishingiz mumkin.

Yukxona eshigini boshqarish tugmasi (qo'lda boshqariladigan yukxona eshigi)

Yukxona eshigini ochish uchun yukxona eshigini boshqarish tugmasini bosib turing. Ochilgandan keyin 30 soniya ichida yukxona eshigini qo'lda ko'tarish uchun yukxona eshigining mikrotugmasini bosing.

Yukxona eshigini boshqarish tugmasi (elektr uzatmali yukxona eshigi)

Yukxona eshigi avtomatik ravishda ochilishi uchun yukxona eshigini boshqarish tugmasini 2 soniya davomida ikki marta bosing.

Yukxona eshigi to'liq ochilganda, yukxona eshigini yopish uchun yukxona eshigini boshqarish tugmasini bosing.

⚠ diqqat

- › Uzatish chastotasini o'zboshimchalik bilan o'zgartirish, uzatish quvvatini oshirish (shu jumladan, qo'shimcha ravishda nurlanish chastotasi kuchaytirgichini o'rnatish), shuningdek, tashqi antennani o'zboshimchalik bilan ulash yoki boshqa uzatish antennalaridan foydalanish taqiqlanadi.

- › Foydalanish paytida turli qonuniy radioaloqa xizmatlariga zararli to'siqlar yaratish taqiqlanadi. To'siqlar aniqlanganda ulardan foydalanishni to'xtatish va to'siqlarni bartaraf etish choralarini ko'rish lozim, faqat to'siqlar bartaraf etilgandan keyingina foydalanishni davom ettirishga ruxsat beriladi.
- › Foydalanish paytida turli radio uskunalar tomonidan ta'sirga uchrashi mumkin, bu esa funktsiyaning qisqa muddat ishlamay qolishiga olib keladi.

Mexanik kalitni chiqarib olish

Batareya bilan ishlashdan oldin qo'lingizni doim arting. Agar batareyaga nam qo'lingiz bilan teginsangiz, namlik uning zanglashiga olib kelishi mumkin.

1. Matoga o'ralgan kichkina yassi otvyortka yordamida uni strelka bilan ko'rsatilgan joyga kiriting va qisqichlar bo'shamaguncha yuqori korpusni ko'taring.



4ED77444F826

2. Bitta qisqich yechilganda, qolgan barcha qisqichlarni yechish uchun uni ochiq tirqish bo'ylab chap va o'ng tomonga asta-sekin suring.



9F275EB97285

3. Ustki korpusni oling va mexanik kalitni chiqaring.



25C6FE58ECB8

4. Mexanik kalit dastasini burab, ishchi holatda bo'lishini ta'minlang.



29AA951AE5A1

i eslatma

Mexanik kalit faqat bir yo'nalishda buriladigan tutqichga ega va maksimal ochilish burchagi taxminan 135 gradusni tashkil qiladi.

! diqqat

Ba'zi smart-kalitda mexanik kalitlar bo'lmisligi mumkin. Iltimos, avtomobil sotib olayotganda diler bilan maslahatlashing.

Batareyani almashtirish

! ogohlantirish

Tabletka turidagi batareya avtomobil kaliti to'plamiga kiradi.

- › Avtomobil kalitlariga o'rnatilgan tabletka turidagi batareyalar xavfli bo'lib, ular yangi yoki foydalanilgan bo'lishidan qat'i nazar, har doim bolalar qo'li yetmaydigan joyda saqlanishi kerak.
- › Ichga yutilgan yoki tananing istalgan qismiga joylashtirilgan tabletka batareyalari 2 soat yoki undan kam vaqt ichida jiddiy jarohatlar yoki o'limga olib kelishi mumkin.
- › Agar batareya yutilgan yoki tananing biror qismiga joylashtirilgan deb gumon qilsangiz, tibbiy yordamga murojaat qiling.

- › Chiqindi batareyalarni mahalliy qonunlarga muvofiq utilizatsiya qiling. Foydalanilgan batareyalarni noto'g'ri utilizatsiya qilish atrof-muhitga zarar yetkazishi mumkin.

Tabletka turidagi batareyalarda ogohlantiruvchi yorliq faqat ba'zi mamlakatlarda (masalan, Avstraliyada) mavjud.



A diqqat

- › Batareya bilan ishlayotganda qo'lingizni doim arting, namlik batareya zanglashiga olib kelishi mumkin.
- › Aqlli kalitlar elektron komponentlarga ega bo'lib, zarbalar, yuqori harorat, quyosh nuri, suyuqliklar, namlik, korroziya va boshqa ta'sirlar natijasida yuzaga keladigan shikastlanishlardan himoyalangan bo'lishi kerak.
- › Boshqa qismlarga tegmang va ularni joyidan siljitmang.
- › Batareyaning musbat va manfiy klemmalari to'g'ri o'rnatilgan bo'lishi kerak.
- › Batareyani almashtirayotganda ehtiyot bo'ling, detallarni yo'qotmang.

1. Mexanik kalitni olish uchun quyidagi amallarni bajaring. (▷ b. 24)

2. Teshikka kichkina yassi otvyortka kiritib, eski batareyani ehtiyotkorlik bilan chiqarib oling.



E229C7D79336

3. Yangi batareyani o'rnatish uchun uning bir tomonini batareya uyasiga joylashtiring, so'ngra ikkinchi ko'tarilgan tomonini qattiq bosing.



BB11D8BFDCF7

Batareykani o'rnatishda musbat qutb yuqoriga yo'nalgan bo'lishiga e'tibor bering.

Batareyka turi: CR2032

4. Kalitni yig'ing va tugmalarning to'g'ri ishlayotganini tekshirish uchun ularning ishlashini tekshiring.

Avtomobil jihozlari

E'tibor bering, mazkur qo'llanmada ushbu seriyadagi avtomobillarning standart jihozlari, ma'lum mamlakatlarda sotish uchun mo'ljallangan avtomobillarga o'rnatilgan jihozlari, shuningdek, maxsus jihozlarga oid ma'lumotlar keltirilgan. Shu sababli, qo'llanmada tavsiflangan ba'zi uskunalar yoki funksiyalar avtomobilingizga o'rnatilmagan bo'lishi yoki faqat ayrim bozorlarda mavjud bo'lishi mumkin. Avtomobilingizning komplektatsiyasi haqida ma'lumot olish uchun sotuv paytida taqdim etilgan hujjatlarga yoki avtomobilni sotgan dilerga murojaat qilishingizni so'raymiz.

Intellectual kirish tizimi yordamida qulflash va ochish

Aqlli kalitni o'zingiz bilan olib yursangiz, eshikni qulflash va ochish uchun intellektual kirish tizimidan foydalanishingiz mumkin.

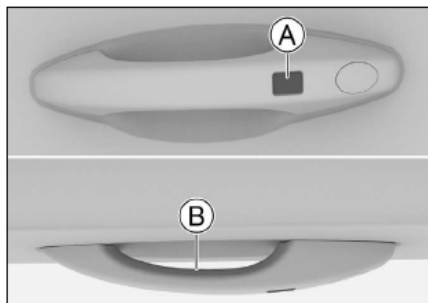

- Ⓐ Bloklash datchigi
- Ⓑ Blokdan chiqarish datchigi

Blokdan chiqarish jaroyoni

Barcha avtomobil eshiklari va yukxona eshigini ochish uchun qulfi ochish datchigini bosing. Bunda burilish ko'rsatkichlari 2 marta miltillashi kerak.

i eslatma

Multimedia displeyi interfeysidagi

【Avtomobilni boshqarish va avtomobil sozlamalari】→【Avtomobil

tashqarisida】→【Eshik qulfi】 tugmalari yordamida ochish rejimini o'rnatishingiz mumkin.

Agar【Haydovchi tomonidan ochish】 sozlangan bo'lsa, ochish tugmasi bosilganda faqat haydovchi eshigi ochiladi. Shu bilan birga, agar ochish tugmasi qayta bosilsa, barcha eshiklar ochiladi.

Qulflash amali

Barcha avtomobil eshiklari va yukxona eshigini ochish uchun qulfni ochish datchigini bosing. Bunda burilish ko'rsatkichlari 1 marta millillashi kerak.

i eslatma

Avtomobil eshiklarini qulflashda, agar avtomobil qayta aloqa bermasa (avtomobil chiroqlari millillamasa yoki avtomobil tovushli signal uzatmasa), iltimos, barcha avtomobil eshiklari va yukxona eshigi to'liq yopilganligini tekshiring.

i eslatma

- › Siz faqat smart kalit aniqlagan eshiklarni boshqarishingiz mumkin.
- › Iltimos, qulflash va ochish amallarini bir vaqtda bajarmang.
- › Agar siz avtomobil eshigining tutqichini qo'lqop kiygan holda boshqarayotgan bo'lsangiz, eshiklarni ocholmaysiz yoki qulflay olmaysiz.
- › Yomg'irli ob-havo sharoitida mobil telefon va avtomobil o'rtasidagi aloqa uzilib, samarali aloqa masofasi qisqarishi, hatto normal ishlash imkoniyati bo'lmasligi mumkin.

- › Intellektual kirish tizimining radioto'lqinlari kuchsiz bo'lib, tizim atrofida boshqa radio qurilmalar mavjud bo'lsa yoki tizim to'siqlar bilan berkitilgan bo'lsa, smart-kalit va avtomobil o'rtasidagi aloqa uzilishi mumkin, bu esa tizimning normal ishlashiga imkon bermaydi.
- › Avtomobil eshigini har bir muvaffaqiyatli qulflash yoki ochishdan keyin keyingi qayta qulflash yoki ochish amali boshlashdan oldin 3 soniya kuting.
- › Sovuq mavsumda avtomobilingizni yuvgandan so'ng, iltimos, tashqi eshik tutqichlarining tirqishidagi suvni o'z vaqtida artib turing. Tirqishlar orqali tushgan suv tutqichning harakatlantiruvchi mexanizmida turib qolishi mumkin, bu esa eshik tutqichining nosozligiga olib keladi. Masalan: eshik tutqichini yuqoriga tortganingizdan so'ng, u dastlabki holatiga normal qaytmasligi mumkin, natijada eshik yaxshi yopilmaydi. Shu bilan birga, muzlarni olib tashlash uchun eshik tutqichini bir necha marta tortishingiz mumkin.

Intellektual kalitning tegishli tugmasi yordamida qulflash va ochish

Intellektual kalit tugmalari tavsifiga qarang. (▷ b. 23)

Markaziy boshqaruv tugmalari yordamida ochish va yopish



FAC75A46F297

Markaziy qulf tugmasi haydovchining eshigining yon tomonida joylashgan. Barcha eshiklar yopiq bo'lganda, barcha eshiklarni ochish yoki qulflash uchun markaziy qulfning tegishli tugmasini qayta-qayta bosing.

Indikator chiroq yonib tursa, bu eshiklar qulflanganini anglatadi.

Indikator chiroq o'chsa, bu eshiklar qulflanmaganligini bildiradi.

Ichki tutqichni ochish



CCA2B77AA004

Eshik qulflangan holatda eshikni ichki tutqichlarini tortish orqali ochish va so'ngra qayta tortish orqali eshikni ochish mumkin.

i eslatma

Avtomobilning orqa eshigini ichki tutqich yordamida ochishda "xavfsizlik" qulf yopiq holatda ekanligiga ishonch hosil qiling, aks holda orqa eshikni ochishning imkoni bo'lmaydi.

Eshiklarni mexanik kalit yordamida ochish va qulflash

1. Haydovchi tomondagi eshik tutqichini yuqoriga torting, uni olish uchun ichkaridan himoya qopqog'ini bosing.



AE1B5943B39B

2. Mexanik kalitni qulf teshigiga soling va eshikni qulflash yoki ochish uchun burang.

Eshik qulfi

Mexanik kalitni chiqarish usuli
"Mexanik kalitni chiqarish" bo'limida
keltirilgan.

(▷ b. 24)



A263ED152DAA

A diqqat

Avtomobil eshigini ochgandan so'ng,
avval mexanik kalitni chiqarib, keyin
haydovchi tomondagi eshikni ochish
kerak.

Avariya holatlarida qulflash



4E32A746DE2F

Old yo'lovchi tomondagi eshik va orqa
eshiklar favqulodda vaziyatlarda
eshiklarni qulflash moslamalari bilan
jihozlangan.

Rasmda ko'rsatilganidek, mexanik kalitni
avariya qulfining qulf teshigiga kiriting,
undagi qulflash moslamasini dastak
tamoyili yordamida eng pastki holatga
o'tkazing, so'ngra eshikni qulflash uchun
yoping.

i eslatma

Eshikni qulflash uchun ushbu usuldan
foydalanishingiz kerak bo'lib qolsa, bu
eshiklarni qulflashning elektr tizimi nosoz
ekanligini bildiradi, shuning uchun uni
tekshirish va ta'mirlash uchun iloji boricha
tezroq Xizmat ko'rsatuvchi tashkilotga
murojaat qiling.

Bolalar "xavfsizlik" qulfi

Agar avtomobilda bolalar bo'lsa, bolalar
nisbatan xavfsiz bo'lgan orqa o'rindiqda
o'tirishi tavsiya etiladi, orqa eshiklar esa
bolalar uchun "xavfsizlik" qulflar bilan
jihozlangan bo'lib, ular eshikni bolalar
tomonidan tasodifan ochilishining oldini
olishi mumkin.



3AEFE94D475D

1

Boshqaruv

Bolalar "xavfsizlik" qulfini faollashtirish uchun tugmani strelka bilan ko'rsatilgan yo'nalishda bosning. Bolalar "xavfsizlik" qulfini o'chirish uchun teskari yo'nalishda bosning.

ogohlantirish

Faqat orqa eshiklar bolalar "xavfsizlik" qulflari bilan jihozlangan, agar bola orqa o'rindiqlarda yolg'iz o'tirgan bo'lsa, eshiklar tasodifan ochilib ketmasligi uchun bir vaqtning o'zida ikki tomondagi bolalar "xavfsizlik" qulflarini ishga tushirish kerak, bu baxtsiz hodisa yuz berishi xavfini bartaraf etadi.

eslatma

Bolalar "xavfsizlik" qulflari faollashtirilgandan so'ng, eshikni ochish faqat eshik tutqichini avtomobil tashqarisidan tortish orqali amalga oshiriladi.

Dvigatel o'chirilganda eshikni ochish

Funksiya yoqilgach, avtomobil qulflangan bo'lsa, o't oldirish kaliti LOCK rejimiga o'tkazilsa, barcha eshiklar avtomatik ravishda ochiladi.

Multimedia displeyi interfeysidagi

【Avtomobilni boshqarish va avtomobil sozlamalari】→**【Avtomobil tashqarisida】**→**【Eshik qulfi】** tugmalari yordamida ushbu funksiyani o'chirish yoki yoqish mumkin.

Harakat paytida avtomatik qulflash

Avtomobil tezligi belgilangan qiymatdan oshganda, barcha avtomobil eshiklari va yukxona eshigi avtomatik ravishda qulflanadi.

eslatma

Harakatni boshlashdan oldin avtomobilning barcha eshiklari va yukxona eshigi to'liq yopiqligiga ishonch hosil qilish kerak.

Qulflash holatini avtomatik tiklash

Avtomobil qulflangan holatda bo'lganda, avtomobil tashqarisidagi eshiklar ochilgandan so'ng (eshikni mexanik kalit bilan ochishdan tashqari), agar ma'lum vaqt davomida quvvat rejimining holati o'zgarmasa va avtomobilning barcha eshiklari va yukxona eshigi ochilmasa, u holda barcha avtomobil eshiklari va yukxonaning eshigi avtomatik ravishda qulflangan holatda bo'ladi.

To'qnashuvda avtomatik ochish

O't oldirish kaliti "ON" holatida bo'lganda va tizim to'qnashuvni qayd etganda, avtomobilning barcha eshiklari avtomatik ravishda ochiladi.

Yukxona eshigi

Qo'lda boshqariladigan yukxona eshigi

Ochish



- › To'rtta eshikning barchasi ochiq bo'lganda, bagaj eshigining mikrotugmasini bosib va bagaj eshigini ochish uchun uni bir vaqtning o'zida uni yuqoriga torting, smart kalitni olib yurish shart emas.
- › Smart kalitni olib yurganingizda, bagaj eshigi mikrotugmasini bosib va bir vaqtning o'zida eshikni yuqoriga ko'taring.
- › O't oldirish kaliti LOCK rejimida bo'lganda, kalitdagi bagaj eshigini boshqarish tugmasini bosib turing, so'ngra 30 soniya davomida bagaj eshigining mikrotugmasini bosib va bir vaqtning o'zida eshikni yuqoriga ko'taring.

Yopish



1. Bagaj eshigining yordamchi tutqichini torting va bagaj eshigi to'liq yopilishidan oldin yordamchi tutqichni qo'yib yuboring.
2. To'liq yopish uchun avtomobil tashqarisidagi bagaj eshigini bosib.

▲ ogohlantirish

- › Bagaj eshigini qo'l bilan yopishda uni to'liq yopish uchun avtomobil tashqarisidan bosish kerak. Bagaj eshigini to'g'ridan-to'g'ri yopish uchun yordamchi tutqichdan foydalanish qo'lning siqilishiga olib kelishi mumkin, bu esa jiddiy jarohatlarga sabab bo'ladi.
- › Bagaj eshigi ochiq holatda avtomobilni boshqarish taqiqlanadi.
- › Yukxonada odam tashish taqiqlanadi.

- › Yukxona eshigi yonida boshqa odamlar bo'lsa, eshikni ochish yoki yopishda odamlarga zarar yetmasligiga ishonch hosil qilish kerak.
- › Yukxona eshigini yopishda qo'l sumkasi yoki bo'yinbog'ni qisib qo'ymaslik uchun e'tibor berish kerak.
- › Bolalarga yukxona eshigini boshqarishga ruxsat bermaslik kerak, aks holda tasodifan shikastlanishiga olib kelishi mumkin.

diqqat

- › Yukxona eshigini ochishda keskin kuch ishlatish taqiqlanadi, aks holda uni shikastlash xavfi yuzaga keladi.
- › Kuchli shamol sharoitida yukxona eshigini ochishda ehtiyot bo'lish kerak. Kuchli shamol ta'sirida yukxona eshigi ochilishining haddan tashqari katta darajasiga olib kelishi mumkin, bu esa eshikning deformatsiyalanishiga sabab bo'ladi.
- › Agar yukxona eshigi muzlagan yoki qor bilan qoplangan bo'lsa, uni majburan ochib bo'lmaydi, yaxshisi konditsionerni isitish funksiyasini yoqib, keyin avtomobil ichidagi harorat ko'tarilgandan so'ng yukxona eshigini ochish lozim.

Avariya holati yuzaga kelganda, agar yukxona eshigini ochish zarur bo'lsa, muzlarni eritish uchun issiq suv quyish va muzlash joyi erigandan so'ng yukxona eshiklarini ochishga harakat qilish lozim.

- › Yukxona eshigi tirgagida hech qanday bezaklarni o'rnatmang yoki yopishtirmang.
- › Yukxona eshigini ko'ndalang yo'nalishda tortmaslik kerak, aks holda bu tirgakning bukilishi va deformatsiyalanishiga olib keladi.

eslatma

- › Atrof-muhit harorati nol darajadan past bo'lganda, yukxona eshigining tirgagi avtomatik ravishda eshikni ushlab tura olmasligi mumkin, agar shunday bo'lsa, uni qo'lda ochish mumkin.
- › Og'ir jihozlarni yukxona eshigiga o'rnatish mumkin emas, aks holda tirgak eshikni yaxshi tutib tura olmasligi mumkin.
- › Yukxona eshigi tayanch sterjenining teleskopik harakati uchun moyli suyuqlik bilan moylash kerak, shuning uchun tayanch sterjenining changdan himoyalovchi qopqog'i yaqinida moy dog'lari bo'lishi mumkin, bu normal holat.

Yukxona eshigi

Elektr uzatmalı sensorli yukxona eshigi

Ochish

Xavfsizlikni ta'minlash uchun avtomobil to'xtash joyida yukxona eshigini quyidagi usullarda oching:

- › Haydovchi tomondagi eshik ochiq holatda bo'lganda, rul g'ildiragi yonidagi yukxona eshigi tugmasini bosing.



E988FA6AC4F

- › Haydovchi tomondagi eshik ochiq holatda bo'lganda, yukxona eshidagi joylashgan mikrotugmani bosing.
- › Smart kalitni olib yursangiz, yukxona eshidagi mikrotugmani bosing.
- › O't oldirish kaliti LOCK rejimida bo'lganda, yukxona eshigi avtomatik ravishda ochilishi uchun smart-kalitdagi yukxona eshigini boshqarish tugmasini 2 soniya davomida ikki marta bosing.

- › Multimedia displeyi interfeysidagi

【Avtomobilni boshqarish va avtomobil sozlamalari】→【Avtomobil tashqarisida】→【Eshik qulfi】 tugmalari yordamida siz datchik orqali yukxona eshigini ochish funksiyasini yoqishingiz yoki o'chirishingiz mumkin.

Oyoq bilan zarba berish orqa bamber ostidagi aniqlash sohasiga, smart kalit o'zingiz bilan bo'lganda amalga oshiriladi.



7E1445617AC8

Yopish

- › Yukxona eshidagi joylashgan "Yopish" tugmasini bosing.



C4D5970FAF38

- › Rul g'ildiragi yonidagi yukxona eshigi tugmasini bosing.

- › O't oldirish kaliti LOCK rejimida bo'lganda, smart-kalitdagi yukxona eshigini boshqarish tugmasini bosing.
- › Oyoq bilan zarba berish orqa bamper ostidagi aniqlash sohasiga amalga oshiriladi.

i eslatma

- › Oyoq bilan zarba berishda oyoqni orqa bamperga yaqin tuting va oyoq barmoqlarini bamperdan kamida 10 sm pastga qo'ying, lekin bamperga tegmang, so'ngra tezda oyoqni oling. Aks holda yukxona eshigini ochish yoki yopishning iloji bo'lmasligi mumkin.
- › Oyoqni bamper ostidan ko'ndalang silkitganda yukxona eshigi ochilmasligi yoki yopilmasligi mumkin.
- › Oyoq bilan uzoq vaqt zarba berilganda yoki bamper ostida oyoq juda sekin harakatlantirilganda yukxona eshigi ochilmaydi va yopilmaydi. Bu holda oyoq bilan zarba berish yuqori tezlikda takrorlanadi.
- › Agar bir necha marta oyoq bilan zarba berilgandan so'ng ham yukxona eshigi ochilmasa, bir oz kutib turing va zarbani takrorlang.
- › Smart kalitsiz, yuqorida ko'rsatilgan usulda orqa bamper ostidagi aniqlash sohasiga oyoq bilan zarba berish orqali, shuningdek, yukxona eshigini yopish mumkin.

! diqqat

Avtomobil yuvish moslamasi yoki yuqori bosimli yuvish mashinasi yordamida avtomobillarni yuvishda eshik tasodifan ochilishining oldini olish uchun smart kalit yukxona eshigini aniqlash sohasida joylashmaganligiga ishonch hosil qiling.

! ogohlantirish

- › Oyoq bilan zarba berish faqat datchikni aniqlash sohasida bajarilishiga ishonch hosil qilish shart. Aks holda, chiqarish tizimiga tegib, kuyib qolishingiz mumkin.
- › Oyoq bilan zarba berayotganda, yerda barqaror holatda turganingizga va avtomobilning orqa qismidan yetarli masofada joylashganingizga ishonch hosil qiling. Aks holda muvozanatni yo'qotishingiz mumkin (masalan, muz ustida).
- › Quyidagi hollarda yukxona eshigining tasodifan ochilishi yoki yopilishining oldini olish uchun intellektual kalitni yoningizda olib yurmang.
Avtomobil orqasida buyumlarni joylashtirish yoki yig'ishda.
Avtomobilning orqa qismini sayqallash va boshqa xizmat ko'rsatish ishlarida.

⚠ ogohlantirish

- › Ba'zi hollarda, agar yukxona eshigini qo'lda yopish kerak bo'lsa, uni to'liq yopish uchun avtomobil tashqarisidagi orqa lyukni bosish kerak.
Yukxona eshigini bevosita yopish uchun yordamchi tutqichdan foydalanish qo'lning qisilishiga olib kelishi mumkin, bu esa jiddiy jarohatlarga sabab bo'ladi.
- › Yukxonaning eshigi ochiq holda avtomobilni boshqarish taqiqlanadi.
- › Yukxonada odam tashish taqiqlanadi.
- › Yukxona eshigi yonida boshqa odamlar bo'lsa, eshikni ochish yoki yopishda odamlarga zarar yetmasligiga ishonch hosil qilish kerak.
- › Yukxona eshigini yopishda qo'l sumkasi yoki bo'yinbog'ni qisib qo'ymaslik uchun e'tibor berish kerak.
- › Bolalarga yukxona eshigini boshqarishga ruxsat bermaslik kerak, aks holda tasodifan shikastlanishiga olib kelishi mumkin.

⚠ diqqat

- › Ba'zi hollarda, agar yukxona eshigini qo'lda ochish yoki yopish kerak bo'lsa, yukxona eshigini bir xil tezlikda sekin ochish yoki yopish lozim. Yukxona eshigini to'satdan ochish yoki yopishni tezlashtirish taqiqlanadi.
- › Kuchli shamol sharoitida yukxona eshigini ochishda ehtiyot bo'lish kerak. Kuchli shamol ta'sirida yukxona eshigi ochilishining haddan tashqari katta darajasiga olib kelishi mumkin, bu esa eshikning deformatsiyalanishiga sabab bo'ladi.
- › Agar yukxona eshigi muzlagan yoki qor bilan qoplangan bo'lsa, uni majburan ochib bo'lmaydi, yaxshisi konditsionerni isitish funksiyasini yoqib, keyin avtomobil ichidagi harorat ko'tarilgandan so'ng yukxona eshigini ochish lozim.
Avariya holati yuzaga kelganda, agar yukxona eshigini ochish zarur bo'lsa, muzlarni eritish uchun issiq suv quyish va muzlash joyi erigandan so'ng yukxona eshiklarini ochishga harakat qilish lozim.
- › Yukxona eshigi tirgagida hech qanday bezaklarni o'rnatmang yoki yopishtirmang.

- › Yukxona eshigini ko'ndalang yo'nalishda tortmaslik kerak, aks holda bu tirgakning bukilishi va deformatsiyalanishiga olib keladi.
- › Yukxona eshigini ochish yoki yopish paytida uni qarama-qarshi yo'nalishda harakatlanishga majburlash uchun ortiqcha kuch sarflash taqiqlanadi, aks holda bu jarohat va yukxona eshigining shikastlanishiga olib kelishi mumkin.

i eslatma

Yukxona eshigi ochiq holatda bo'lganda yoki harakatlanayotganda, akkumulyator o'chirilgandan va qayta yoqilgandan so'ng, elektr uzatmali yukxona eshigi yopilmasligi mumkin. Bu vaqtda yukxona eshigini qo'lda to'liq yoping va yopish funksiyasi normal holatga qaytadi.

i eslatma

- › Atrof-muhit harorati nol darajadan past bo'lganda, yukxona eshigining tirgagi avtomatik ravishda eshikni ushlab tura olmasligi mumkin, agar shunday bo'lsa, uni qo'lda ochish mumkin.

- › Og'ir jihozlarni yukxona eshigiga o'rnatish mumkin emas, aks holda tirgak eshikni yaxshi tutib tura olmasligi mumkin.

Qisilishdan himoya funksiyasi

Agar avtomatik yopilish jarayonida yukxona eshigi to'siqqa duch kelsa, bosim ma'lum bir qiymatga yetganda, yukxona eshigi avtomatik ravishda ochiq holatga qaytadi.

A ogohlantirish

- › Tananing biron-bir qismi yordamida qisilib qolishidan himoya qilish funksiyasini tekshirish qat'iy man etiladi.
- › Yukxona eshigi to'liq yopilgan paytda, agar biror jism tiqilib qolgan bo'lsa, qisib qo'yishdan himoya qilish funksiyasi ishlamaydi.

Ochilish burchagini sozlash

Agar yukxona eshigining ochilish burchagini sozlashingiz kerak bo'lsa, quyidagi amallarni bajaring:

1. Yukxona eshigini oching, keyin uni kerakli balandlikda sozlang va ushlab turing.

Yukxona eshigi

2. Avtomobil yorug'lik signali uzatmaguncha yukxona eshigidagi "Yopish" tugmasini uzoq vaqt bosib turiladi, shunda yukxona eshigining ochilish burchagi muvaffaqiyatli o'rnatiladi.

Avariya holatida qulfni ochish

1. Yassi otvortka yordamida orqa yukxona eshigining ichki tomonining pastki qismida joylashgan avariya qopqog'ini olib tashlang.

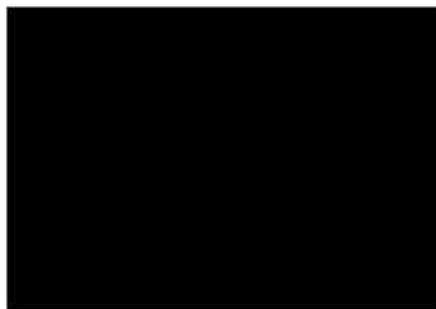

E54679D44D0F

i eslatma

Ilтимos, qismlarga ajratishdan oldin otvortka uchini mato bilan o'rang.

2. Orqa yukxona eshigini ochish uchun yassi otvortka yordamida avariya ochish mexanizmini rasmda ko'rsatilgan yo'nalishda burang.

Qo'lda boshqariladigan yukxona eshigi

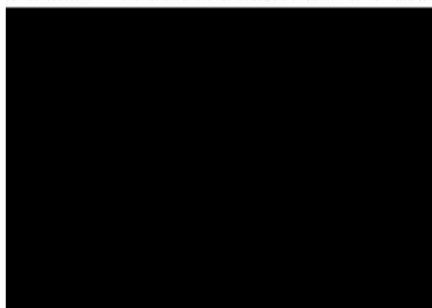

EC34B8FZ12CF

Elektr uzatmali yukxona eshigi



49B02CAA18C8

i eslatma

Ba'zi hollarda, avariya ochish mexanizmini qo'l bilan bevosita itarish zarur bo'lganda, tiralishlardan saqlanish uchun metall listdan yasalgan detallarga tegmaslikka harakat qiling.

Avtomobil jihozlari

E'tibor bering, mazkur qo'llanmada ushbu seriyadagi avtomobillarning standart jihozlari, ma'lum mamlakatlarda sotish uchun mo'ljallangan avtomobillarga o'rnatilgan jihozlar, shuningdek, maxsus jihozlarga oid ma'lumotlar keltirilgan. Shu sababli, qo'llanmada tavsiflangan ba'zi uskunalar yoki funksiyalar avtomobilingizga o'rnatilmagan bo'lishi yoki faqat ayrim bozorlarda mavjud bo'lishi mumkin. Avtomobilingizning komplektatsiyasi haqida ma'lumot olish uchun sotuv paytida taqdim etilgan hujjatlarga yoki avtomobilni sotgan dilerga murojaat qilishingizni so'raymiz.

Haydovchi tomonidagi oyna ko'targich tugmasi

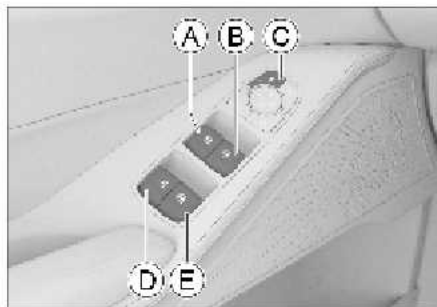

75887624EBOC

- Ⓐ Haydovchi tomonidagi oyna ko'targich tugmasi

- Ⓑ Old yo'lovchi tomonidagi oyna ko'targich tugmasi
- Ⓒ Oyna ko'targichni bloklash tugmasi
- Ⓓ Orqa chap oyna ko'targich tugmasi
- Ⓔ Orqa o'ng oyna ko'targich tugmasi

Qo'lda ko'tarish va tushirish

Oyna ko'targichning balandligini boshqarish uchun oynani ko'targichning tegishli tugmasini bosim yoki yuqoriga torting va ushlab turing.

⚠ ogohlantirish

Oynalarni yopishdan oldin, avtomobildagi barcha yo'lovchilar boshlarini, qo'llarini va boshqalarni oynadan uzoqroq tutishlariga ishonch hosil qiling. Aks holda, bu jiddiy jarohatlarga olib kelishi mumkin.

Bir marta bosish orqali ko'tarish va tushirish

Oyna ko'targich tugmasini bosim qiymati oshguncha bosim, keyin uni qo'yib yuboring va oyna avtomatik ravishda to'liq ochiladi. Agar oynani ochish jarayonida to'xtatmoqchi bo'lsangiz, shunchaki ushbu tugmani bosim.

Oyna ko'targich tugmasini bosim qiymati oshguncha bosim, keyin uni qo'yib yuboring va oyna avtomatik ravishda to'liq ochiladi. Agar oynani ochish jarayonida to'xtatmoqchi bo'lsangiz, shunchaki ushbu tugmani bosim.

diqqat

Past harorat sharoitida oyna bilan deraza romi orasidagi joy muzlab qolishi mumkin, natijada oyna me'yorida ko'tarila olmaydi va tushmaydi. Bu vaqtda ko'tarish mexanizmi shikastlanmasligi uchun avtomobil oynasini qayta majburan ko'tarmang yoki tushirmang. Avtomobil ichidagi harorat ko'tarilib, oynalar muzdan erigandan so'ng, oynalarni odatdagidek ko'tarib-tushirishingiz mumkin.

Oynalarning avariya yopilishi

Favqulodda vaziyatda oyna ko'targich tugmasini tayanchga yetguncha yuqoriga ko'taring va bosib turing, bunda oyna ko'targichni favqulodda ko'tarish funksiyasi ishga tushadi, oynaning qisishdan himoya funksiyasi esa bu vaqtda ishlamaydi.

Avtomobil oynalarini bloklash

Oynalarni bloklash tugmasini bosganingizdan keyin orqa eshikdagi oynalar tugmasi yordamida tegishli oynani boshqara olmaysiz. Oynani bloklash tugmasi qayta bosilsa, orqa oyna tugmalari qayta ishga tushiriladi.

ogohlantirish

Agar avtomobilda bolalar bo'lsa, bolalarga nisbatan xavfsiz bo'lgan orqa o'rindiqda o'tirishi va oynani bloklash funksiyasini yoqish tavsiya etiladi.

Haydovchi tomonidagi oyna ko'targich

Har bir yo'lovchi eshigining tirsak qo'ygichida tegishli oynani ochish yoki yopishni boshqarish mumkin bo'lgan oynalar tugmasi mavjud.

Qizib ketishdan himoya

Oyna ko'targichni boshqarish tugmasi uzoq vaqt uzluksiz bosilganda, motorni himoya qilish uchun qizishdan himoya qilish funksiyasi ishga tushishi mumkin, bunda tugma vaqtincha ishlamay qoladi. Dvigatel sovigandan so'ng, tugma avtomatik ravishda ishga tayyor holatga qaytadi.

Qisishdan himoya funksiyasi

Avtomobil oynasini yopish jarayonida oyna romi bilan avtomobil oynasi orasida to'siq paydo bo'lsa, bosim ma'lum qiymatga yetganda avtomobil oynasi yopilmaydi va avtomatik ravishda ma'lum masofaga qadar tushadi.

ogohlantirish

- › Qisishdan himoya funksiyasini tekshirish uchun tana a'zolaridan foydalanish qat'iyan man etiladi.
- › Avtomobil oynasi to'liq yopiq bo'lgan paytda, agar biror jism tiqilib qolsa, qisishdan himoya qilish funksiyasi ishlamaydi.
- › Avtomobil oynasini avariya holatida ko'tarish funksiyasi yoqilganda, qisilishdan himoya funksiyasi ishlamaydi.

eslatma

- › Past harorat va kuchli silkinish kabi og'ir sharoitlarda oynani ko'tarish paytida qisishdan himoya funksiyasi ishga tushishi mumkin va oyna muvaffaqiyatli yopilmaydi. Bu vaqtda, iltimos, oynani yopish uchun oynani ko'tarish tugmasini bosim qiymati oshguncha ko'taring.
- › Avtomobil oynasini bir marta bosish orqali ko'tarish va tushirish funksiyasi ishdan chiqqanda, qisishdan himoya funksiyasi bir vaqtning o'zida o'chiriladi, uni normal holatga qaytarish uchun initsializatsiya amalini bajarishingiz mumkin.

Vaqtning tejash funksiyalari

O't oldirish kaliti LOCK rejimiga o'tkazilgandan keyin avtomobil oynalari bir necha soniya ishlashi mumkin.

eslatma

Avtomobillarning turli konfiguratsiyalari tufayli bu funksiya ba'zi modellarda faqat haydovchi tomonida mavjud.

Tez va qulay o'chirish

Multimedia displeyida aks etuvchi avtomobil eshiklarini qulflashda oynalarni avtomatik yopish funksiyasi "OFF" holatiga o'tkazilganda, o't oldirish kaliti LOCK rejimida bo'lsa, barcha avtomobil eshiklari va yukxona eshigi yopiq bo'lsa, kalitdagi bloklash tugmasi yoki eshik tutqichidagi bloklash datchigini bosib tursangiz, barcha oynalar avtomatik yopiladi.

Oynalarni avtomatik ko'tarish paytida kalitdagi blokdan chiqarish yoki bloklash tugmasini bosish orqali oynalarni ko'tarish to'xtatilishi mumkin.

i eslatma

Agar oynani avtomatik ko'tarish paytida oyna va rom o'rtasida to'siq paydo bo'lsa, qisishdan himoya qilish funksiyasi ishga tushadi va avtomobildan tushishdan oldin oynaning to'liq yopiqligiga ishonch hosil qilish kerak.

Initsiallashtirish

Bir tugma yordamida tushirish-ko'tarish funksiyasi ishdan chiqqan taqdirda funksiyani tiklash quyidagi operatsiyalar orqali amalga oshiriladi:

1. O't oldirish kalitini "ON" holatiga o'tkazing.

2. Tushirish-ko'tarish funksiyasiga ega bo'lgan oyna ko'targich tugmasini bosim qiymati ortib, oyna to'liq yopilguncha yuqoriga bir marta bosing va taxminan 3 soniya ushlab turing.
3. Bir tugma yordamida tushirish-ko'tarish funksiyasi orqali oyna 1 marta tushishi va ko'tarilishi uchun oyna ko'targich tugmasini qayta bosing.

i eslatma

Bitta tugma yordamida tushirish-ko'tarish funksiyasi ishlamay qolganda, bitta tugma yordamida tushirish-ko'tarish funksiyasiga ega bo'lgan oyna ko'targichlar initsializatsiya qilinishi, shuningdek, har bir akkumulyator o'chirilgandan va qayta yoqilgandan so'ng ishga tushirilishi kerak.

Oyna sozlamalari

Oynalarni multimedia displeyi yordamida sozlash mumkin: **【Avtomobilni boshqarish va avtomobil sozlamalari】**→ **【Avtomobil tashqarisida】**→ **【Oynalar】**.

- › **【Belgilangan tezlikda oynalarni avtomatik yopish】:** avtomobilning belgilangan tezligida oynalarni avtomatik yopish funksiyasini yoqish yoki o'chirishingiz, shuningdek, oynalar avtomatik yopiladigan avtomobil tezligini sozlashingiz mumkin.
- › **【Eshiklar bloklanganda oynalarni avtomatik yopish】:** ushbu funksiya yoqilgandan so'ng, eshiklar bloklanganda barcha oynalar avtomatik ravishda yopiladi.

i eslatma

- › Agar oynani avtomatik ko'tarish paytida oyna va rom o'rtasida to'siq paydo bo'lsa, qisishdan himoya funksiyasi ishga tushadi va oyna to'liq yopilganligiga ishonch hosil qilishingiz kerak.
 - › Akkumulyator batareyasidan uzilgandan so'ng va qayta kuchlanish berilganda, oynani sozlash funksiyasi ishlamasligi mumkin, bu holda oynani initsializatsiya qilishni o'rganish talab etiladi.
-

Avtomobil jihozlari

E'tibor bering, mazkur qo'llanmada ushbu seriyadagi avtomobillarning standart jihozlari, ma'lum mamlakatlarda sotish uchun mo'ljallangan avtomobillarga o'rnatilgan jihozlar, shuningdek, maxsus jihozlarga oid ma'lumotlar keltirilgan. Shu sababli, qo'llanmada tavsiflangan ba'zi uskunalar yoki funksiyalar avtomobilingizga o'rnatilmagan bo'lishi yoki faqat ayrim bozorlarda mavjud bo'lishi mumkin. Avtomobilingizning komplektatsiyasi haqida ma'lumot olish uchun sotuv paytida taqdim etilgan hujjatlarga yoki avtomobilni sotgan dilerga murojaat qilishingizni so'raymiz.

Lyukni ochish va yopish

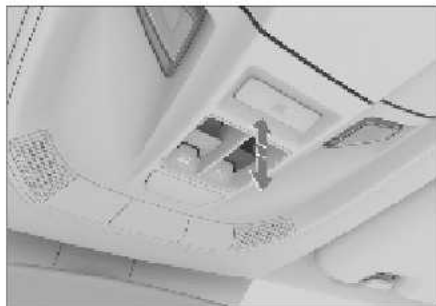

8F381662804D

Qo'lda boshqarish

Lyukni ochish va yopish tugmasini bosib va uni ushlab turing, lyuk maksimal burchakka og'adi va to'xtaydi; lyukni ochish va yopish tugmasini qayta bosib va uni ushlab turing, so'ngra lyuk siljib, maksimal holatga ochilgandan keyin lyukni ochish va yopish tugmasini qo'yib yuboring.

Lyukni ochish va yopish tugmasini yuqoriga torting va ushlab turing, so'ngra lyuk siljib, to'liq yopilgandan keyin lyukni ochish va yopish tugmasini qo'yib yuboring.

i eslatma

Harakatlanish jarayonida lyukni ochish va yopish tugmasi qo'yib yuborilsa, lyuk harakatlanishdan to'xtaydi.

Avtomatik boshqarish rejimi

Lyukni ochish va yopish tugmasini bosib va uni qo'yib yuboring, lyuk avtomatik ravishda maksimal burchakkacha og'adi va to'xtaydi; ushbu tugmani qayta bosib va qo'yib yuboring, lyuk avtomatik ravishda qulay holatgacha harakatlanadi; tugmani qayta bosib va qo'yib yuboring, lyuk avtomatik ravishda to'liq ochiladi.

Lyukni ochish va yopish tugmasini yuqoriga torting va qo'yib yuboring, shundan so'ng lyuk avtomatik ravishda yopiladi.

i eslatma

Harakatlanish jarayonida lyukni ochish va yopish tugmasini qayta bossangiz, lyuk harakatlanishdan to'xtaydi.

Multimedia displeyi yordamida ham lyukni boshqarish mumkin. Multimedia displeyida navbatma-navbat【Avtomobilni boshqarish va avtomobilni sozlash】→【Avtomobildan tashqarida】→【Avtomobil oynalari】 tugmalarini bosib, bunda siz lyukning ochilishi va yopilishini, shuningdek, uning ochilish darajasini boshqarish imkoniyatiga ega bo'lasiz.

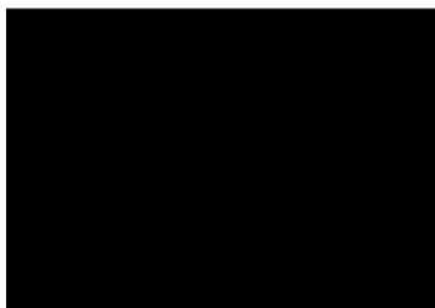

F40F62FAA083

Lyukning ochilish darajasini boshqarish uchun lyukni boshqarish zonasini bosib yoki siljiting.

Yuqori qismi - lyuk to'liq yopilgan, pastki qismi - lyuk to'liq ochiq.

A ogohlantirish

- › Harakat paytida qo'llar, bosh yoki tananing boshqa qismlarini lyukdan chiqarmang. Agar avtomobilingiz biror tashqi jismga urilsa yoki favqulodda tormoz yoqilgan bo'lsa, bu jiddiy jarohatlarga yoki hatto o'limga olib kelishi mumkin.
- › Lyukni yopayotganda, jiddiy jarohatlardan himoyalani uchun boshqa odamlarning qo'llari, boshi, bo'yni va hokazolarni qisib qo'ymaslik uchun ehtiyot bo'ling.
- › Bolalarga lyukni boshqarishga ruxsat bermang.

i eslatma

Lyukni ochish yoki yopish jarayonida multimedia displeyida lyuk uchun multiplikatsiya namunasi ham ko'rsatiladi.

Quyoshdan himoya pardasini ochish va yopish



F25C33079349

Qo'lda boshqarish

Quyoshdan himoya qiluvchi pardani ochish va yopish tugmasini bosib turing va quyoshdan himoya qiluvchi parda asta-sekin ochiladi.

Quyoshdan himoya qiluvchi pardani ochish va yopish tugmasini yuqoriga torting va bosib turing, quyoshdan himoya qiluvchi parda asta-sekin yopiladi.

i eslatma

Quyosh pardasi harakatlanayotganda tugmani qo'yib yuboring va quyosh pardasi harakatdan to'xtaydi.

Avtomatik boshqarish rejimi

Quyoshdan himoya qiluvchi pardani ochish va yopish tugmasini bosib va qo'yib yuboring, natijada quyoshdan himoya qiluvchi parda avtomatik ravishda ochiladi.

Quyoshdan himoyalovchi pardani ochish va yopish tugmasini yuqoriga suring va qo'yib yuboring, natijada quyoshdan himoyalovchi parda avtomatik ravishda yopiladi.

i eslatma

Agar quyoshdan himoyalovchi parda harakatlanish jarayonida tugmani qayta bossangiz, quyoshdan himoyalovchi parda harakatlanishdan to'xtaydi.

Multimedia displeyi yordamida ham lyukni boshqarish mumkin. Multimedia displeyida navbatma-navbat **【Avtomobilni boshqarish va avtomobilni sozlash】**→**【Avtomobildan tashqarida】**→**【Avtomobil oynalari】** tugmalarini bosib, bunda siz lyukning ochilishi va yopilishini, shuningdek, uning ochilish darajasini boshqarish imkoniyatiga ega bo'lasiz.

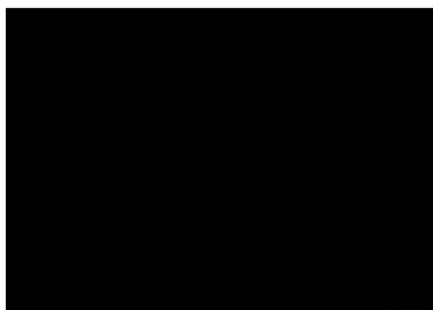

F40F62FAA083

Quyoshdan himoyalovchi pardaning ochilish darajasini boshqarish uchun uning boshqaruv sohasini bosib yoki siljiting.

Yuqori qism - quyoshdan himoyalovchi parda to'liq yopiq, pastki qism - quyoshdan himoyalovchi parda esa to'liq ochiq.

▲ ogohlantirish

- › Quyoshdan himoyalovchi pardani yopayotganda qo'lingizni, boshingizni, bo'yningizni va tanangizning boshqa qismlarini qattiq jarohatlamaslik uchun ehtiyot bo'ling.

- › Bolalarga quyoshdan himoyalovchi pardani boshqarishga ruxsat bermang.

⚠ diqqat

- › Quyoshdan himoyalovchi parda tushib ketmasligi yoki shikastlanmasligi uchun tomdagi lyukning quyoshdan himoyalovchi pardasini qattiq siqmang.
- › Avtomobil uzoq vaqt davomida to'xtaganda lyukning quyoshdan himoyalovchi pardasini yopish tavsiya etiladi, chunki uzoq vaqt davomida solyarizatsiya paytida avtomobil salonidagi haroratning ko'tarilishi natijasida interyer shikastlanmasligi kerak.

Birgalikda ishga tushish funksiyasi

Avtomobil lyukini ochish jarayonida tizim avtomatik ravishda quyoshdan himoyalovchi soyabonning ochilish darajasini avtomobil tomidagi lyukning ochilish darajasiga mos ravishda sozlaydi.

Qisishdan himoya funksiyasi

Agar avtomatik yopilish vaqtida lyuk yoki parda to'siqqa duch kelsa, lyuk yoki parda harakatdan to'xtaydi va ma'lum masofaga qadar ortga qaytadi.

⚠ ogohlantirish

- › Qisishdan himoya funksiyasi mavjudligiga qaramay, qisilib qolish xavfi mavjud.
Ayrim hollarda (masalan, ingichka to'siqlar mavjud bo'lganda) yopilish jarayonini to'xtatib bo'lmaydi, shuning uchun lyuk va quyosh soyabonining yopilish zonasini, qisishdan himoya funksiyasiga qaramay, to'siqsiz bo'lishini ta'minlang.
- › Qisishdan himoya funksiyasini tekshirish uchun tananing har qanday qismidan foydalanish taqiqlanadi.
- › Agar lyuk va quyosh soyaboni to'liq yopilayotgan paytda ularga biror jism tushsa, qisishdan himoya funksiyasi ishga tushmaydi.
- › Qisishdan himo funksiyasi lyuk va quyoshdan himoyalovchi pardani qo'lda yopganingizda ishlamaydi, barmoqlaringiz va tanangizning boshqa qismlarini qisib qo'yishdan ehtiyot bo'ling.

Vaqtini tejash funksiyasi

O't oldirish tugmasi "LOCK" holatiga o'tgandan so'ng, bir necha soniya davomida tomdagi lyuk va jalyuzilarni boshqarish mumkin.

Tez va qulay o'chirish

O't oldirish kaliti LOCK holatida va barcha avtomobil eshiklari va yuxxona eshigi yopiq bo'lsa, kalitdagi qulflash tugmasini bosib turing, avtomobil lyuki avtomatik yopiladi.

ogohlantirish

Lyukni yopishdan oldin barcha yo'lovchilar qo'llari, boshi, bo'yni va tanasining boshqa qismi lyukdan uzoqda bo'lishiga ishonch hosil qiling, bunda qulay yopish funksiyasidan foydalanishga ruxsat beriladi, aks holda bu jiddiy jarohatlarga olib kelishi mumkin.

eslatma

Tomdagi lyukni yopish jarayonida, agar oyna va rom o'rtasida to'siq mavjud bo'lsa, qisishdan himoya funksiyasi ishga tushadi. Avtomobilni tark etishdan oldin, oynalar to'liq yopilganligiga ishonch hosil qiling.

Avtomatik o'chirish funksiyasi

› O't oldirish kaliti LOCK rejimida bo'lganda, quyosh nuri va yog'ingarchilik miqdori datchigi yomg'ir yoki qor va boshqalarni aniqlasa, lyuk avtomatik ravishda yopiladi.

eslatma

Yog'ingarchilik miqdori juda kam bo'lganda tomdagi lyuk avtomatik ravishda yopilmaydi. Avtomobilni tark etishdan oldin tomdagi lyukning to'liq yopilganligini tekshirish kerak.

› Avtomobil harakatlanish jarayonida harakat tezligi 120 km/soatdan va harakat davomiyligi 3 sekunddan oshganda lyuk avtomatik ravishda yopiladi.

Initsiallashtirish

Tizimda nosozlik yuzaga kelganda, tiklash quyidagi jarayonlar orqali amalga oshiriladi:

1. Lyuk va quyoshdan himoyalovchi pardani to'liq yoping, so'ngra lyuk tugmasini uzoq vaqt pastga bosib, lyuk va quyoshdan himoyalovchi parda siljiguncha qo'yib yubormang.
2. 5 soniya davomida lyuk tugmasini qayta uzoq bosib va uni ushlab turing. Lyuk va quyoshdan himoyalovchi parda ochilishdan to'liq yopilishgacha bo'lgan harakatni tugatgandan so'ng, tugmani qo'yib yuboring, shu bilan initsializatsiya yakunlanadi.

Agar lyukni yopish jarayonida ortga qaytish sodir bo'lsa, initsializatsiya quyidagi jarayonlar orqali majburiy amalga oshirilishi mumkin:

1. Lyuk ortga qaytganda lyuk tugmasini darhol pastga uzoq bosish kerak. Ortga qaytgandan so'ng, lyuk to'liq yopilgunga va siljigunga qadar, lyuk tugmasini pastga uzoq bosib turish kerak, shundan so'ng tugmani qo'yib yuboring.
2. 5 soniya davomida lyuk tugmasini qayta uzoq bosib turing. Lyuk ochilishdan to'liq yopilishgacha bo'lgan harakatni tugatgandan so'ng, lyukning initsializatsiyasi yakunlanadi.
3. 5 soniya davomida quyoshdan himoya pardasi tugmasini qayta uzoq bosib turing. Quyoshdan himoya pardasi ochilishdan to'liq yopilishgacha bo'lgan harakatni tugatgandan so'ng, quyoshdan himoya pardasining initsializatsiyasi yakunlanadi.

Agar quyoshdan himoyalovchi pardani yopish jarayonida ortga qaytish sodir bo'lsa, initsializatsiya quyidagi jarayonlar orqali majburiy amalga oshirilishi mumkin:

1. Avval lyukni to'liq yoping.
2. Quyoshdan himoyalovchi pardani qayta yoping. Ortga qaytganda quyoshdan himoyalovchi parda tugmasi darhol uzoq vaqt pastga bosiladi. Ortga qaytgandan so'ng, quyoshdan himoyalovchi parda to'liq yopilib, harakatlanmaguncha quyoshdan himoyalovchi parda tugmasini pastga uzoq bosib turing, shundan so'ng tugmani qo'yib yuboring.

Avtomobil jihozlari

E'tibor bering, mazkur qo'llanmada ushbu seriyadagi avtomobillarning standart jihozlari, ma'lum mamlakatlarda sotish uchun mo'ljallangan avtomobillarga o'rnatilgan jihozlar, shuningdek, maxsus jihozlarga oid ma'lumotlar keltirilgan. Shu sababli, qo'llanmada tavsiflangan ba'zi uskunalar yoki funksiyalar avtomobilingizga o'rnatilmagan bo'lishi yoki faqat ayrim bozorlarda mavjud bo'lishi mumkin. Avtomobilingizning komplektatsiyasi haqida ma'lumot olish uchun sotuv paytida taqdim etilgan hujjatlarga yoki avtomobilni sotgan dilerga murojaat qilishingizni so'raymiz.

Ochish

1. Haydovchi tomondagi asboblar paneli ostidagi tutqichni torting va kapot biroz ochiladi.



E4BA9F62D17F

2. Kapotni ochish uchun uni ko'taring, qo'lingizni uning ostiga kiring va dastakni strelka yo'nalishi bo'yicha torting.

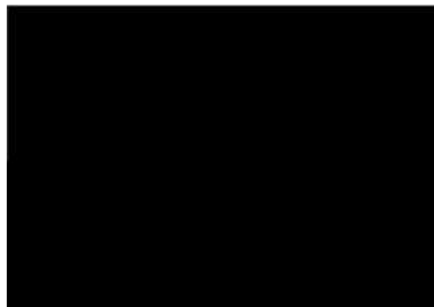

A8DOC9694CFC

3. Tirgakni uyadan chiqarib oling va ochiq kapotni mahkamlash uchun old qismini kapotdagi o'yiqqa kiring.

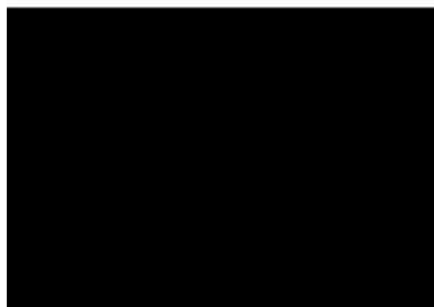

2A3CBB913862

Yopish

1. Kapotni biroz yuqoriga ko'taring.
2. Tayanch sterjenni chuqurdan chiqarib oling va uni dastlabki holatiga qaytaring.
3. Kapot qopqog'i qulfidan taxminan 30 cm balandlikda kapot qopqog'ini erkin pastga tushishi uchun qo'yib yuboring.

4. Kapot qopqog'i to'liq qulflanganligiga ishonch hosil qiling.

ogohlantirish

Harakatni boshlashdan oldin kapot qopqog'i yopiq va ishonchli qulflanganligiga ishonch hosil qiling. Aks holda, bu harakat jarayonida tasodifiy ochilishga olib kelishi mumkin, bu esa baxtsiz hodisaga sabab bo'ladi.

diqqat

Kapotni yopishdan oldin, motor bo'linmasida keraksiz buyumlar bor-yo'qligini tekshirib ko'ring.

Avtomobil jihozlari

E'tibor bering, mazkur qo'llanmada ushbu seriyadagi avtomobillarning standart jihozlari, ma'lum mamlakatlarda sotish uchun mo'ljallangan avtomobillarga o'rnatilgan jihozlar, shuningdek, maxsus jihozlarga oid ma'lumotlar keltirilgan. Shu sababli, qo'llanmada tavsiflangan ba'zi uskunalar yoki funksiyalar avtomobilingizga o'rnatilmagan bo'lishi yoki faqat ayrim bozorlarda mavjud bo'lishi mumkin. Avtomobilingizning komplektatsiyasi haqida ma'lumot olish uchun sotuv paytida taqdim etilgan hujjatlarga yoki avtomobilni sotgan dilerga murojaat qilishingizni so'raymiz.

Yoqilg'i quyish

1. Haydovchi eshigi ochiq holatda bo'lganda, avtomobilning orqa tomonidagi yonilg'i baki lyukining chetini bosib va lyuk ohista ochiladi.

2. Yonilg'i baki qopqog'ini ochish uchun uni soat miliga teskari yo'nalishda burang va kuzovni iflos qilmaslik uchun qopqoqning tortish shnurini yonilg'i baki qopqog'iga mahkamlang.

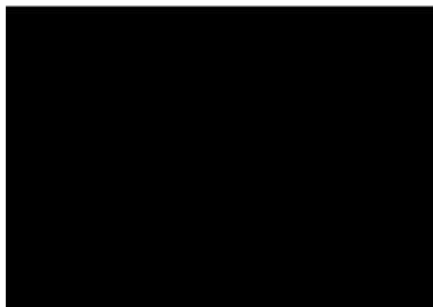

9E025F6D2927

ogohlantirish

- › Yonilg'i bakining tiqinini ochayotganda shovqin eshitilsa, yonilg'i bakining tiqinini ochishni davom ettirmang.

Tovush yo'qolgach, bakni asta-sekin oching.

Chunki, issiq havoda ichki bosim yuqori bo'lgan yonilg'i yonilg'i bakidan otilib chiqib, inson tanasiga zarar yetkazishi mumkin.

- › Yonilg'i quyishda quyidagilarga e'tibor berish kerak:

Dvigatelni o'chirish kerak.

Transport vositalari olov va tutunga yaqinlashishi taqiqlanadi.

Qo'ng'iroq qilish yoki qo'ng'iroqqa javob berish taqiqlanadi.

Yonilg'i quyish shoxobchasida belgilangan boshqa ehtiyot choralariga rioya etish.

⚠ diqqat

- › Ortiqcha yonilg'i quyish taqiqlanadi, avtomatik to'xtashgacha quyish zarur. Aks holda, yoqilg'i karbon idishiga osongina kirib, uning ishlash muddatini sezilarli darajada qisqartirishi mumkin.
- › Yonilg'i kuzovga sachramasligi kerak, aks holda lak qoplamasi korroziyasiga sabab bo'lishi mumkin.
- › Ko'rsatilgan modeldaga yoqilg'i quyish lozim;

3. Yonilg'i quyish tugagandan so'ng, yonilg'i bakining qopqog'ini joyiga o'rnatib va uni soat mili yo'nalishi bo'yicha yonilg'i bakining qopqog'i joyiga o'rnatilganini anglatuvchi signal eshitilgunga qadar burang.

4. Yonilg'i baki eshigini yoping.

⚠ diqqat

Yonilg'i baki eshigini ochish yoki yopishning imkonsizligiga olib keluvchi bloklash mexanizmining deformatsiyalanishi va sinishining oldini olish uchun yonilg'i baki eshigini majburan ochish taqiqlanadi.

Yoqilg'i haqida ma'lumot

Punktlar	Ma'lumot
Yonilg'i tavsifi	91 va undan yuqori raqamli etillanmagan benzin (Saudiya Arabistoni, BAA, Bahrayn, Quvayt, Ummon, Qatar, Yaman, Avstraliya uchun amal qiladi)
	91 yoki undan yuqori raqamli premium sinf etillanmagan yoqilg'i (Iroq)
	92 va undan yuqori raqamli qo'rg'oshinsiz benzin (boshqa hududlarda)
Yonilg'i bakining hajmi [Litr] (ma'lumot qiymatlari)	61±1,8 (ikki uzatmali avtomobil uchun) 60±1,8 (to'liq uzatmali avtomobil uchun)

Avtomobil jihozlari

E'tibor bering, mazkur qo'llanmada ushbu seriyadagi avtomobillarning standart jihozlari, ma'lum mamlakatlarda sotish uchun mo'ljallangan avtomobillarga o'rnatilgan jihozlar, shuningdek, maxsus jihozlarga oid ma'lumotlar keltirilgan. Shu sababli, qo'llanmada tavsiflangan ba'zi uskunalar yoki funksiyalar avtomobilingizga o'rnatilmagan bo'lishi yoki faqat ayrim bozorlarda mavjud bo'lishi mumkin. Avtomobilingizning komplektatsiyasi haqida ma'lumot olish uchun sotuv paytida taqdim etilgan hujjatlarga yoki avtomobilni sotgan dilerga murojaat qilishingizni so'raymiz.

Bosh tagliklari

Bosh tagliklarini sozlash

Faqat bosh tagligi markaziy balandligi quloqning yuqori qismi bilan bir chiziqda sozlangan holatdagina bosh tagligi maksimal darajada himoyani ta'minlaydi.

ogohlantirish

Transport vositasi harakatlanayotganda bosh tagligini sozlash taqiqlanadi.

Old o'rindiq bosh tagligi



7EDD23BC9DD0

Orqa o'rindiq bosh tagligi



FB7265D0C9CF

- › Bosh tagligini ko'tarmoqchi bo'lsangiz, uni to'g'ridan-to'g'ri kerakli holatga qadar ko'tarishingiz mumkin.
- › Bosh tagligini pastga tushirmoqchi bo'lsangiz, sozlash tugmasini bosib turing va bir vaqtning o'zida taglikni kerakli holatga qadar tushiring.

eslatma

Bosh tagligining eng pastki holati foydalanish uchun mo'ljallangan holat hisoblanmaydi, foydalanish paytida bosh tagligini ko'tarish va uni turg'un holatda mahkamlash kerak.

i eslatma

Bosh tagligini sozlaganingizdan so'ng, uning mahkam o'rnatilganini tekshirish uchun taglikni bosing.

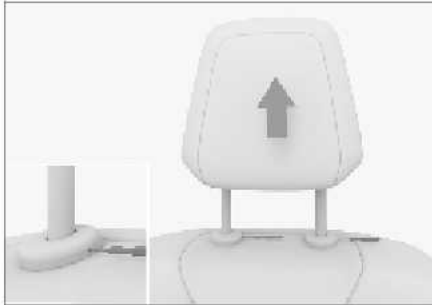
Bosh tagligini yechib olish**Old o'rindiq bosh tagligi**

D3128ADCE603

2 ta otyvortka yordamida qulflarni bir vaqtning o'zida bosgandan so'ng bosh tagligini ko'tarish mumkin.

Zarur bo'lsa, bosh tagligini yechib olish qulay bo'lishi uchun o'rindiq suyanchig'ini sozlash kerak.

Orqa o'rindiq bosh tagligi

Bosh tagligini olib tashlamoqchi bo'lsangiz, sozlash tugmasini bosing, shu bilan bir vaqtda bosh tagligini to'liq ko'taring.

Zarur bo'lsa, bosh tagligini yechib olish qulay bo'lishi uchun o'rindiq suyanchig'ini sozlash kerak.

⚠ diqqat

Bosh tagligini sozlaganingizdan so'ng, uning mahkam o'rnatilganini tekshirish uchun uni silkiting.

⚠ ogohlantirish

Bosh tagligi olib tashlangan holatda haydash taqiqlanadi. Aks holda, to'qnashuv sodir bo'lsa, bo'yin kuchli zarbani qabul qiladi, bu esa jiddiy jarohatlarga yoki hatto o'limga olib keladi.

Qo'lda sozlanuvchi o'rindiq**⚠** ogohlantirish

- › Transport vositasi harakatlanayotganda bosh tagligini sozlash taqiqlanadi.
- › Harakatni boshlashdan avval o'rindiqni avtomobilni boshqarish qulay bo'lishi uchun mos holatga o'rning. Aks holda, bu nafaqat noto'g'ri foydalanishga sabab bo'ladi, balki baxtsiz hodisalarga ham olib kelishi mumkin va xavfsizlik kamarlari, o'rindiqlar, xavfsizlik yostiqlari, bosh tagliklari va boshqa jihozlarning xavfsizligini samarali ta'minlay olmaydi.
- › To'qnashuvda odam tanasi xavfsizlik kamaridan siljib ketmasligi uchun o'rindiq suyanchig'ini haddan tashqari qiya holatga keltirmang. Xavfsizlik kamari faqat to'g'ri o'tirganingizda va o'rindiq suyanchig'iga ishonchli tayanganingizda maksimal himoyani ta'minlashi mumkin.

O'rindiqni oldinga va orqaga siljitish



2B6643C909FB

O'rindiq holatini sozlash dastasini yuqoriga torting, o'rindiqni oldinga-orqaga kerakli holatga siljiting, so'ngra sozlash dastasini qo'yib yuboring.

i eslatma

O'rindiq sozlangandan so'ng, uning ishonchli mahkamlanganligiga ishonch hosil qilish kerak.

Suyanchiq qiyalik burchagini sozlash



E002F71AC89F

Tanangizni suyanchiqqa yaqin tuting, o'rindiq suyanchig'i qiyaligini sozlash dastasini yuqoriga torting, suyanchiq kerakli burchak ostida sozlanishi uchun tanangizni ortga suyang, so'ngra sozlash dastasini qo'yib yuboring.

⚠ diqqat

Avval suyanchiq qiyaligini sozlash dastasini to'liq ko'taring, so'ngra suyanchiq holatini sozlang. Aks holda bu talabga rioya qilmaslik o'rindiqlarning mexanik nosozligiga olib kelishi mumkin.

Elektr uzatmali o'rindiqlar

▲ ogohlantirish

- › Harakatlanish jarayonida o'rindiqlarning holatini sozlash taqiqlanadi.
- › Harakatni boshlashdan avval o'rindiqni avtomobilni boshqarish qulay bo'lishi uchun mos holatga o'rnatib. Aks holda, bu nafaqat noto'g'ri foydalanishga sabab bo'ladi, balki baxtsiz hodisalarga ham olib kelishi mumkin va xavfsizlik kamarlari, o'rindiqlar, xavfsizlik yostiqlari, bosh tagliklari va boshqa jihozlarning xavfsizligini samarali ta'minlay olmaydi.

- › To'qnashuvda odam tanasi xavfsizlik kamaridan siljib ketmasligi uchun o'rindiq suyanchig'ini haddan tashqari qiya holatga keltirmang. Xavfsizlik kamari faqat to'g'ri o'tirganingizda va o'rindiq suyanchig'iga ishonchli tayanganingizda maksimal himoyani ta'minlashi mumkin.

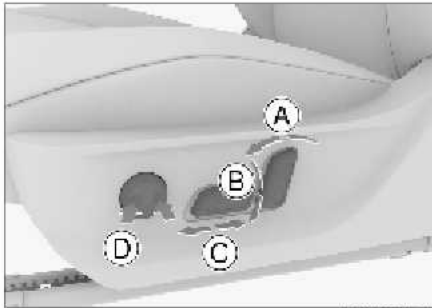

- Ⓐ Suyanchiq qiyalik burchagini sozlash
- Ⓑ O'rindiq balandligini sozlash
- Ⓒ O'rindiqni oldinga va orqaga sozlash
- Ⓓ Bel tayanchini sozlash

Tugmaning old yoki orqa qismini bosish bel tayanchining kuchayishi yoki zaiflashishiga olib kelishi mumkin.

i eslatma

Ayrim funksiyalar faqat haydovchi o'rindig'ida mavjud.

Old o'rindiqlarni isitish/shamollatish

Multimedia displeyi orqali sozlash

Quyi darajadagi qalqib chiquvchi interfeysda mos o'rindiqlarning isitish  yoki shamollatish funksiyasini sozlash uchun konditsionerni sozlash interfeysidagi o'rindiq tugmasini bosing.

! ogohlantirish

O'rindiqlarni isitish funksiyasidan foydalanishda quyidagi yo'lovchilar ehtiyot bo'lishlari kerak:

- › Yangi tug'ilgan chaqaloqlar va yosh bolalar, bolalar, qariyalar, bemorlar yoki nogironlar.
- › Sezgir teriga ega shaxslar..
- › O'ta charchagan odamlar.
- › Spirtli ichimliklar ichish yoki dori qabul qilish natijasida uyquchan holatdagi odamlar.

! diqqat

- › O'rindiqlar va uning elektr tizimini har qanday modifikatsiyalash taqiqlanadi. Aks holda, bu o'rindiqlarning isitgichining funksiyasi va xizmat muddatiga ta'sir qilishi mumkin.
- › O'rindiqlarni isitish funksiyasidan foydalanganda o'rindiqlar qizib ketishining oldini olish uchun o'rindiqlarga adyol, yostiq va boshqa issiqlik izolyatsiyalovchi buyumlarni joylashtirmang.

- › Quyidagi hollarda o'rindiq isitgichi shikastlangan bo'lishi mumkin va foydalanishdan oldin uni tekshirish zarur:

O'rindiqda ko'p miqdorda suv bo'lganda;

O'rindiq o'tkir predmet (to'g'nag'ich, pichoq va h.k.) bilan kesilgan bo'lsa;

O'rindiqda noxush hidlar mavjud bo'lganda.

i eslatma

Bitta o'rindiqlarning isitish va shamollatish funksiyalarini bir vaqtda yoqish mumkin emas.

O'rindiq xotirasi/salomlashishi

Haydovchi o'rindig'i xotirasi

Multimedia displeyida haydovchi o'rindig'i xotirasi funksiyasini o'rnatish uchun **【Avtomobilni boshqarish va avtomobil sozlamalari】** → **【Avtomobilda】** → **【Haydovchi】** tugmalarini navbatma-navbat bosib.

Haydovchi o'rindig'ining joriy holatini saqlash uchun xotira tugmasini bosib turing.

Ushbu tugmada saqlangan haydovchi o'rindig'ining holatini hosil qilish uchun xotira tugmasini bosib.

Haydovchi o'rindig'ining salomlashish funksiyasi

Multimedia displeyida **【Avtomobilni boshqarish va avtomobil sozlamalari】** →

【Avtomobilda】 → **【Haydovchi】** tugmalarini navbatma-navbat bosib, haydovchi o'rindig'i salomlashish funksiyasini yoqish yoki o'chirishingiz mumkin.

O'rindiq salomlashish funksiyasi yoqilgach:

- › O't oldirish kaliti LOCK rejimiga o'tkazilganda, haydovchi o'rindig'i avtomatik ravishda avtomobilni tark etish uchun biroz masofaga suriladi.
- › O't oldirish kaliti ON rejimiga o'tkazilganda haydovchi o'rindig'i avvalgi holatiga qaytadi.

i eslatma

- › Avtomatik ortga qaytish yoki haydovchi o'rindig'ini dastlabki holatga qaytarish jarayonida, agar siz o'rindiqlarni sozlash tugmasini boshqarsangiz, o'rindiq harakatlanishdan to'xtaydi.
- › Haydovchi o'rindig'i avtomatik ortga qaytgandan so'ng, agar o'rindiq oldinga va orqaga sozlangan bo'lsa, keyingi quvvat yoqilganda o'rindiqlarning salomlashish funksiyasi qayta ishga tushmaydi.

Orqa o'rindiқni sozlash

Suyanchiqni yig'ish

Orqa o'rindiqlar suyanchig'ini yig'gandan so'ng, ko'proq joy ga ega bo'lish mumkin. Yig'ma suyanchiq chap yoki o'ng qismini alohida bukish mumkin.

i eslatma

- › Yig'ishdan oldin, o'rindiқ yostiqchasi yoki old o'rindiқqa tegmasligi uchun bosh tagligini mos holatga keltiring.
- › Suyanchiqni yig'ishda xalaqit bermaslik uchun xavfsizlik kamarini asl holatiga qaytaring.



A5D71999131D

Ajratilgan suyanchiqni oldinga bukish uchun suyanchiqning yuqori qismidagi blokdan chiqarish dastasini yuqoriga torting.

⚠ diqqat

- › O'rindiқ suyanchig'ini yig'ishdan oldin, o'rindiқdagi barcha buyumlarni olib tashlash kerak.

- › Suyanchiq yig'ilgan holatda bo'lganda, og'ir buyumlarni o'rindiқ suyanchig'iga joylashtirmang.

⚠ ogohlantirish

- › Avtomobil harakatlanayotganda o'rindiқni sozlash yoki yig'ish qat'iyan man etiladi.
- › Yig'ilgan o'rindiqlar suyanchig'ida yoki bagaj bo'limida biror kishining o'tirishiga ruxsat etilmaydi.
- › Bolalarga bagaj bo'limiga kirish taqiqlanadi.

Suyanchiqni dastlabki holatga qaytarish

1. Suyanchiqni ochganda, xavfsizlik kamari o'rindiқ ostida siqilib qolmasligi uchun uni sozlang.
2. O'rindiқ suyanchig'ini yuqoriga tortib, ishchi holatga qaytaring.

O'rindiқning ishonchli mahkamlanganiga ishonch hosil qilish uchun uning suyanchig'ini biroz oldinga va orqaga siljiting.

Orqa o'rindiqlarni isitish



D0FCA90F5415

Orqa o'rindiqlar yostiqklarining chap va o'ng tomonlari alohida isitilishi mumkin.

O't oldirish kaliti ON rejimida bo'lganda, o'rindiqlar yostig'ining tegishli tomonini isitish darajasini sozlash yoki isitish rejimini o'chirish uchun o'rindiqlar isitish tugmasini bir necha marta bosib, bunda indikator yonadi.

ogohlantirish

O'rindiqlar isitish funksiyasidan foydalanishda quyidagi yo'lovchilar ehtiyot bo'lishlari kerak:

- › Yangi tug'ilgan chaqaloqlar va yosh bolalar, bolalar, qariyalar, bemorlar yoki nogironlar.
- › Sezgir teriga ega shaxslar.
- › O'ta charchagan odamlar.
- › Spirtli ichimliklar ichish yoki dori qabul qilish natijasida uyquchan holatdagi odamlar.

diqqat

- › O'rindiqlar va uning elektr tizimini o'zgartirish taqiqlanadi. Aks holda, bu o'rindiqlar isitgichining funksiyasi va ishlash muddatiga ta'sir qilishi mumkin.
- › O'rindiqlar isitish funksiyasidan foydalanganda o'rindiqlar qizib ketishining oldini olish uchun o'rindiqlar adyol, yostiq va boshqa issiqlik izolyatsiyalovchi buyumlarni joylashtirmang.
- › Akkumulyator kuchlanishining yetishmasligini oldini olish uchun avtomobil o't oldirilmaganda uzoq vaqt davomida o'rindiqlarni isitish funksiyasidan foydalanish taqiqlanadi.
- › Quyidagi hollarda o'rindiqlar isitgichi shikastlangan bo'lishi mumkin va foydalanishdan oldin uni tekshirish zarur:

O'rindiqlarda ko'p miqdorda suv bo'lganda;

O'rindiqlar o'tkir predmet (to'g'nag'ich, pichoq va h.k.) bilan kesilgan bo'lsa;

O'rindiqlarda noxush hidlar mavjud bo'lganda.

Avtomobil jihozlari

E'tibor bering, mazkur qo'llanmada ushbu seriyadagi avtomobillarning standart jihozlari, ma'lum mamlakatlarda sotish uchun mo'ljallangan avtomobillarga o'rnatilgan jihozlar, shuningdek, maxsus jihozlarga oid ma'lumotlar keltirilgan. Shu sababli, qo'llanmada tavsiflangan ba'zi uskunalar yoki funksiyalar avtomobilingizga o'rnatilmagan bo'lishi yoki faqat ayrim bozorlarda mavjud bo'lishi mumkin. Avtomobilingizning komplektatsiyasi haqida ma'lumot olish uchun sotuv paytida taqdim etilgan hujjatlarga yoki avtomobilni sotgan dilerga murojaat qilishingizni so'raymiz.

Yorqin nurga qarshi holatga o'tish uchun tutqichni ortga burang. Bu holat orqada kelayotgan avtomobilning old faralaridan qaytgan yorug'lik nurini pasaytirish imkonini beradi.

Avtomatik yorqin nurga qarshi ichki orqa ko'rish oynasi

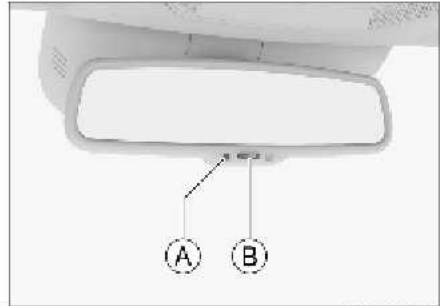

OCD5669561F6

Ⓐ Indikator lampalar

Ⓑ Tugma

O't oldirish kaliti "ON" holatiga o'tkazilsa, avtomatik qoraytirish funksiyasi birlamchi holatda avtomatik yoqiladi. Tugmani bosish orqali avtomatik qoraytirish funksiyasini yoqish yoki o'chirish mumkin.

Indikator lampasi yonadi, bu avtomatik qoraytirish funksiyasi yoqilganligini, ichki orqa ko'rish oynasi orqada harakatlanayotgan avtomobil faralarining yorug'lik intensivligiga qarab aks ettirishni avtomatik ravishda kamaytirishini anglatadi.

Qo'lda sozlanuvchi yorqin nurga qarshi ichki orqa ko'rish oynasi

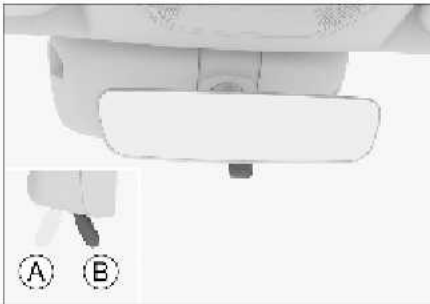

2382BEA500A0

Ⓐ Normal holat

Ⓑ Yorqin nurga qarshi holat

Orqa ko'rish oynasi

Ko'zgularni sozlash

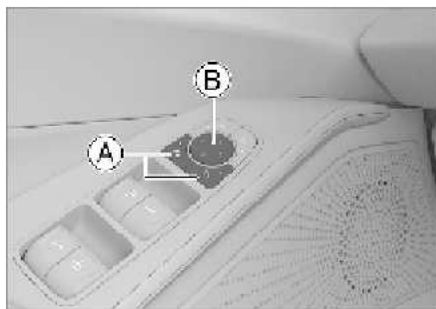

D16DFBD56789

- Ⓐ Tashqi orqa ko'rish oynasini tanlash tugmasi
- Ⓑ Oynalarni sozlash tugmasi

Ko'zgularni sozlash

1. Tashqi orqa ko'rish oynasini tanlash tugmasini bosish orqali chap yoki o'ng tomondagi orqa ko'rish oynasini tanlash mumkin. Indikator lampaga yonib, tanlangan holatga kirishni anglatadi.
2. Chap yoki o'ng tashqi orqa ko'rish oynasi yuzasi qiyalik burchagini sozlash uchun ko'zgu yuzasini sozlash tugmasining old, orqa, chap va o'ng qismlarini bosing.
3. Sozlash tugagandan so'ng, tashqi orqa ko'rish oynasini tanlash tugmasini qayta bosing, bunda indikator lampasi o'chadi, bu tanlangan holatdan chiqishni anglatadi.

Elektron bukish

- › Bir vaqtning o'zida tashqi orqa ko'rish oynasini tanlashning 2 ta tugmasini bosing va tashqi orqa ko'rish oynasi avtomatik ravishda yig'iladi. Qayta bosing va tashqi orqa ko'rinish oynalari avtomatik ravishda ochiladi.

▲ ogohlantirish

- › Harakatni boshlashdan oldin tashqi orqa ko'rish oynasini ochish va uni to'g'ri sozlash kerak.
- › Tashqi orqa ko'rish oynalarini sozlashda tashqi orqa ko'rish oynalarini shikastlamaslik yoki ularga zarar yetkazmaslik uchun barmoqlaringiz bilan kuch ishlatmang.
- › Harakat paytida tashqi orqa ko'rish oynasini sozlash taqiqlanadi. Aks holda, operatsion xato baxtsiz hodisalarga olib kelishi, bu esa jiddiy jarohatlar va o'limga sabab bo'lishi mumkin.

Tashqi orqa ko'rish oynalarini sozlash

Tashqi orqa ko'rish oynasini sozlash interfeysi

Multimedia displeyi interfeysidagi

【Avtomobilni boshqarish va avtomobil sozlamalari】 → **【Avtomobil tashqarida】**

→ **【Orqa ko'rish oynalari】** tugmalari yordamida siz tashqi orqa ko'rish oynasini sozlash interfeysiga kirishingiz mumkin.

Tashqi orqa ko'rish oynalari

Tashqi orqa ko'rish oynalarini ochish va yig'ishni boshqarish uchun ochish yoki yig'ish tugmasini bosib.

Tashqi orqa ko'rish oynasini yig'ish

Tashqi orqa ko'rish oynalarini yig'ish rejimini tanlashingiz mumkin.

【Qo'lda yig'ish】: eshiklar yopiq holatda bo'lsa, tashqi orqa ko'rish oynalari yig'ilmaydi; orqa ko'rish oynalarini yig'ish/ochish uchun bir vaqtning o'zida ikkala tomondan tashqi orqa ko'rish oynalarini tanlash tugmasini bosib.

【Avtomobil qulflanganda avtomatik yig'ish】: avtomobil eshiklari yopiq holatda bo'lsa, tashqi orqa ko'rish oynalari avtomatik tarzda yig'iladi; avtomobil eshiklari ochilganda tashqi orqa ko'rish oynalari avtomatik tarzda ochiladi.

Tashqi orqa ko'rish oynalari muzini eritish funksiyasi

Tashqi orqa ko'rish oynasi muzini eritish funksiyasi bilan jihozlangan avtomobillar uchun tashqi orqa ko'rish oynasi muzini eritish funksiyasi konditsionerlash tizimi funksiyasi bilan bir vaqtda yoqiladi yoki o'chiriladi. Bu funksiya yoqilgandan so'ng, ushbu funksiya tashqi orqa ko'rish oynalarining terlash darajasini asta-sekin kamaytirishi mumkin.

Ushbu funksiya ishga tushgandan so'ng muayyan vaqtdan keyin avtomatik ravishda o'chadi.

ogohlantirish

Tashqi orqa ko'rish oynalarini eritish funksiyasi yoqilgandan so'ng, kuyishning oldini olish uchun oyna yuzasiga tegish taqiqlanadi.

Avtomobil jihozlari

E'tibor bering, mazkur qo'llanmada ushbu seriyadagi avtomobillarning standart jihozlari, ma'lum mamlakatlarda sotish uchun mo'ljallangan avtomobillarga o'rnatilgan jihozlari, shuningdek, maxsus jihozlarga oid ma'lumotlar keltirilgan. Shu sababli, qo'llanmada tavsiflangan ba'zi uskunalar yoki funksiyalar avtomobilingizga o'rnatilmagan bo'lishi yoki faqat ayrim bozorlarda mavjud bo'lishi mumkin. Avtomobilingizning komplektatsiyasi haqida ma'lumot olish uchun sotuv paytida taqdim etilgan hujjatlarga yoki avtomobilni sotgan dilerga murojaat qilishingizni so'raymiz.

Sozlash usuli

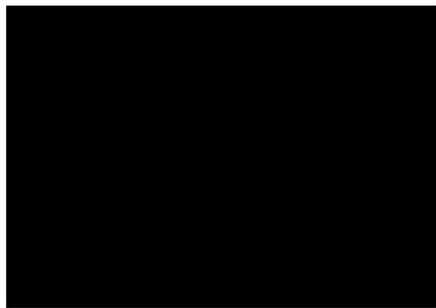

AB9F34BD9E42

1. Rul ostidagi sozlash dastagini qo'yib yuboring.

2. Rulni ko'kragingizga qaratib buring va asboblarni majmuasidagi barcha datchik va indikatorlarni ko'rinishiga ishonch hosil qiling.
3. Sozlash tugagandan so'ng, rulni mahkamlash uchun sozlash dastagini olib qo'ying.

⚠ ogohlantirish

- › Harakat paytida rulni sozlash taqiqlanadi. Aks holda, operatsion xato jiddiy qurbonlar yoki o'limga olib keluvchi baxtsiz hodisalarga sabab bo'lishi mumkin.
- › Rul g'ildiragini sozlagandan so'ng, uning mahkam o'rnatilganligiga ishonch hosil qiling. Aks holda, rul g'ildiragining keskin harakati jiddiy qurbonlar yoki o'limga olib keladigan baxtsiz hodisalarga sabab bo'lishi mumkin.

Isitish funksiyasi

Rulni isitish funksiyasini multimedia displeyidagi konditsioner tizimi interfeysidagi  rulni isitish tugmasini bosish orqali yoqish yoki o'chirish mumkin. (▷ b. 81)

⚠ diqqat

Dvigatel o'chirilganda akkumulyator zaryadsizlanishining oldini olish uchun uzoq vaqt rulni isitish funksiyasini yoqmang, bu dvigatelning ishga tushishiga ta'sir qilishi mumkin.

i eslatma

Turli avtomobil modellarining konfiguratsiyalari farq qilgani sababli, avtomobilingizda bunday funksiya bo'lmasligi mumkin, avtomobilning haqiqiy konfiguratsiyasiga qarang.

Ovozli signal

Rul g'ildiragidagi yoki uning chetidagi ovozli signal belgisini bosib va ovozli signal eshitaladi.

⚠ diqqat

- › Old xavfsizlik yostig'i rul g'ildiragining ichida joylashgan. Avariya sodir bo'lganda xavfsizlik yostig'ining noto'g'ri ishga tushishidan yoki xavfsizlik yostig'ining tasodifan ishga tushishidan ehtiyot bo'lish uchun xavfsizlik yostig'ining tashqi qismiga kuchli zarba berish taqiqlanadi, aks holda bu yo'lovchilarning jiddiy jarohat olishiga yoki hatto o'limiga olib kelishi mumkin.
- › Rul klaksoniga biror bezak o'rnatish taqiqlanadi.

Avtomobil jihozlari

E'tibor bering, mazkur qo'llanmada ushbu seriyadagi avtomobillarning standart jihozlari, ma'lum mamlakatlarda sotish uchun mo'ljallangan avtomobillarga o'rnatilgan jihozlar, shuningdek, maxsus jihozlarga oid ma'lumotlar keltirilgan. Shu sababli, qo'llanmada tavsiflangan ba'zi uskunalar yoki funksiyalar avtomobilingizga o'rnatilmagan bo'lishi yoki faqat ayrim bozorlarda mavjud bo'lishi mumkin. Avtomobilingizning komplektatsiyasi haqida ma'lumot olish uchun sotuv paytida taqdim etilgan hujjatlarga yoki avtomobilni sotgan dilerga murojaat qilishingizni so'raymiz.

Tomdagi baryer to'siq

Agar tomdagi to'siqqa yuk ortmoqchi bo'lsangiz, yukxonaga ilova qilingan o'rnatish yo'riqnomasini diqqat bilan o'qib chiqing.

i eslatma

Yukxonalarni o'rnatish yoki yuklarni tashish uchun yukxonalardan foydalanishda mahalliy yo'l harakati qoidalarining tegishli talablariga rioya qilish zarur.

Tomdagi baryer to'siqning yuk ko'tarish qobiliyati

Tomdagi baryer to'siqning maksimal yuk ko'tarish qobiliyati 50 kg; tomdagi baryer to'siqning keskin sekinlashishdagi maksimal yuk ko'tarish qobiliyati 35 kg.

i eslatma

Tom to'sig'ining yuk ko'tarish qobiliyati yordam ko'rsatish uchun ko'ndalang to'sinlar kabi aksessuarlarni o'z ichiga oladi.

▲ ogohlantirish

- › Yukxonadagi buyumlar ishonchli mahkamlangan bo'lishi kerak, aks holda avariya xavfi mavjud.
- › Buyumlarni tomdagi yukxonaga ortish avtomobil og'irlik markazining oshishiga olib keladi. Yuqori tezlikda harakatlanish, keskin harakatni boshlash, keskin burilish, favqulodda tormozlash yoki keskin manyovrlardan saqlanib, chunki bu avtomobilni noto'g'ri boshqarish tufayli boshqaruvning yo'qolishi yoki ag'darilishiga olib kelishi mumkin, bu esa jiddiy jarohatlar yoki o'limga sabab bo'lishi mumkin.

- › Og'ir yoki katta o'lchamli buyumlarni tomdagi yukxonalarda tashishda og'irlik markazining siljishi va shamol esadigan maydonning ortishi natijasida avtomobilning yurish sifati o'zgaradi va avariya xavfi paydo bo'ladi. Shuning uchun, haydash uslubingiz va tezligingiz ayni paytda aniq sharoitlarga mos kelishi kerak.
 - › Yon tomondan shamol esganda, kichik tezlikda harakatlanish kerak. Avtomobilning profili va og'irlik markazi yuqori bo'lganligi sababli, u yon zarbalarga nisbatan sezgirroq bo'lib, tezlikni kamaytirish avtomobilni boshqarishni osonlashtiradi.
 - › Yo'lsizlik va notekis joylarda harakatlanishda belgilangan tezlikni oshirish, qiyaliklarda harakatlanish, keskin burilish, biror jismga urilish va boshqalar taqiqlanadi. Bu avtomobil nazorati yo'qolishiga yoki avtomobilning ag'darilishiga olib kelishi mumkin, bu esa jiddiy jarohatlar yoki hatto o'limga olib kelishi, shuningdek, avtomobil podveskasi va shassisiga jiddiy zarar yetkazishi mumkin.
 - › Tik qiyaliklar orqali harakatlanmang, to'g'ri tepaga yoki pastga harakatlaning. Transport vositalari oldinga yoki orqaga dumalashdan ko'ra ko'proq ag'darilishga moyil bo'ladi.
 - › Yukxonadan faqat lyuk yopiq bo'lganda foydalanish mumkin. Aks holda yukxona yoki tomdagi yuklar yo'lovchilarga jarohat yetkazishi mumkin.
-

Avtomobil jihozlari

E'tibor bering, mazkur qo'llanmada ushbu seriyadagi avtomobillarning standart jihozlari, ma'lum mamlakatlarda sotish uchun mo'ljallangan avtomobillarga o'rnatilgan jihozlar, shuningdek, maxsus jihozlarga oid ma'lumotlar keltirilgan. Shu sababli, qo'llanmada tavsiflangan ba'zi uskunalar yoki funksiyalar avtomobilingizga o'rnatilmagan bo'lishi yoki faqat ayrim bozorlarda mavjud bo'lishi mumkin. Avtomobilingizning komplektatsiyasi haqida ma'lumot olish uchun sotuv paytida taqdim etilgan hujjatlarga yoki avtomobilni sotgan dilerga murojaat qilishingizni so'raymiz.

Yoritish sozlamalari

Multimedia displey interfeysidagi

【Avtomobilni boshqarish va avtomobil sozlamalari】→【Yoritish】tugmalari yordamida yoritish bilan bog'liq funksiyalarni sozlashingiz mumkin.

Asosiy sozlamalar

- › 【Farani almashtirish】: tugmani bosish orqali faralarni o'chirish, keng burchakli faralarni yoqish, yaqinni yoritish faralarni yoqish, faralarni avtomatik yoqishni sozlashingiz mumkin.

Avtomatik faralar yoqilgandan so'ng, keng burchakli faralar va yaqinni yoritish faralari atrof-muhitning yorqinligiga qarab avtomatik ravishda yoqiladi yoki o'chiriladi.

▲ diqqat

Avtomobil harakatlanayotganda yaqinni yoritish faralar o'rniga keng burchakli faralardan foydalanmang. Aks holda baxtsiz hodisalar ro'y berishi xavfi bor.

Buning sababi shundaki, gabarit chiroqlari avtomobil oldidagi yo'lni yoritish uchun yetarlicha yorqin emas. Shuning uchun, iltimos, xira yorug'lik holatida yoki ko'rish yomon bo'lganda yaqinni yorituvchi chiroqlarni yoqing.

- › 【Orqa tumanga qarshi faralar】: tugmani bosish orqali ushbu funksiya yoqilgandan so'ng, yaqinni yoritish faralari yoki avtomatik faralar yoqilganda, orqa tumanga qarshi faralar yoqilishi yoki o'chirilishi mumkin.

Maxsus sozlamalar

Foydalanuvchi sozlamalari interfeysiga o'tish uchun 【Maxsus sozlamalar】 tugmasini bosing.

› **【Salomlashish chirog'i】**: ushbu funksiya yoqilgandan so'ng, avtomatik chiroqlar yoniq holatda bo'ladi. Agar yorug'lik nurining joriy intensivligi yaqinni yoritish faralarini yoqish shartlariga mos kelsa, eshiklar avtomobil tashqarisidan muvaffaqiyatli ochilgandan so'ng (eshikni mexanik kalit bilan ochishdan tashqari) tashqi faralar bir muncha vaqt avtomatik ravishda yonadi.

› **【Quvvat tejashni kechiktirish vaqti】**:

Quvvat tejash funksiyasining ishga tushishini kechiktirish vaqtini belgilashingiz mumkin.

O't oldirish kaliti LOCK rejimiga o'tkazilganda, agar berilgan vaqt oralig'ida quvvat rejimi va eshik qulfining holati o'zgarmasa, avtomobil elektr energiyasini tejash uchun tegishli yoritish chiroqlarini avtomatik ravishda o'chiradi.

› **【Shift yoritgichini kechiktirish vaqti】**: agar shift yoritgichi eshikni boshqarish funksiyasi tufayli yonayotgan bo'lsa, barcha avtomobil eshiklari va yukxona eshigi yopilgandan so'ng shift yoritgichini o'chirishning kechikish vaqtini belgilashingiz mumkin.

› **【Meni uyga kuzatib qo'y】**: "Meni uyga kuzatib qo'y" funksiyasi ishga tushgandan so'ng, keng burchakli faralar va yaqinni yoritish faralarining uzluksiz yonish vaqtini belgilashingiz mumkin

O't oldirish kaliti LOCK rejimiga o'zgartirilganda va avtomatik chiroqlar yoqilgan holatda bo'lsa, agar joriy yorug'lik intensivligi yaqinni yoritish chiroqlarini yoqish shartlariga mos bo'lsa, eshiklar avtomobil tashqarisidan muvaffaqiyatli yopilganidan keyin (mexanik kalit bilan qulflash bundan mustasno) keng burchakli faralar va yaqinni yoritish chiroqlari qorong'i muhitda avtomobilni tark etishingiz uchun bir muddat davomida avtomatik yoqiladi.

› **【Avtomobilni qidirish rejimi eslatmasi】**: Avtomobilni qidirish funksiyasi yoqilganda avtomobil haqida eslatish usulini o'rnatishingiz mumkin.

› **【Favqulodda tormozlashda avariya signalizatsiyasini yoqish】**: ushbu funksiya yoqilgandan so'ng va avtomobilning harakat tezligi 50 km/soatdan oshsa, agar shu paytda siz tormozni keskin bossangiz, orqada harakatlanayotgan avtomobilni ogohlantirish va ortdan to'qnashuvning oldini olish uchun xavf haqida ogohlantiruvchi chiroq yonadi.

Lampa yorug'ligini boshqarish tugmasi

Lampa yorug'ligi tugmasi

Multimedia displeyi yordamida keng burchakli faralar, yaqinni yoritish faralari, avtomatik faralar va tumanga qarshi faralarni yoqish va o'chirishni sozlashingiz mumkin. Tafsilotlar uchun "Yoritish sozlamalari"ga qarang.

(▷ b. 68)

Burilish va harakat yo'lagini o'zgartirish signallari

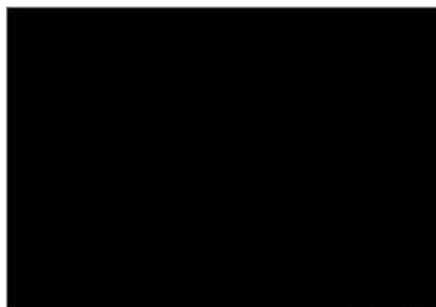

6C7154772EE9

Ⓐ Harakat yo'lagini o'zgartirish signali

Ⓑ Burilish signali

▷ Harakat yo'lagini o'zgartirish signali: kombinatsiyalangan yorug'likni boshqarish tugmasini biroz yuqoriga yoki pastga siljiting; qo'yib yuborilganda kombinatsiyalangan tugma avtomatik ravishda dastlabki holatiga qaytadi va tegishli burilish signali 3 marta yonib-o'chadi.

▷ Burilish signali: lampa yorug'ligini boshqaruvchi kombinatsiyalangan tugmani yuqoriga yoki pastga aylantiring, qo'yib yuborilgandan so'ng kombinatsiyalangan tugma avtomatik ravishda dastlabki holatiga qaytadi, bu vaqtda tegishli burilish ko'rsatkichlari uzluksiz miltillaydi. Burilish ko'rsatkichlarini o'chirish uchun kombinatsiyalangan chiroq yorug'ligini boshqarish tugmasini tepaga yoki pastga biroz buring.

Avtomatik faralar

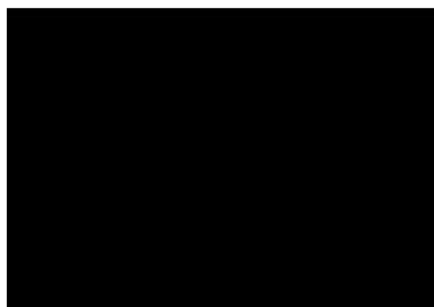

F4E4A07E1190

Avtomatik faralar funksiyasini yoqish uchun kombinatsiyalangan  tugmada joylashgan avtomatik faralar tugmasini bosib va atrof-muhit yorqinligiga qarab keng burchakli faralar va yaqinni yoritish faralari avtomatik yoqiladi yoki o'chiriladi.

▲ diqqat

- › Agar kunduzi qalin tuman ko'rish maydoniga ta'sir ko'rsatsa, avtomobil faralari avtomatik yonmasligi mumkin, ularni qo'lda yoqing.
- › Yorug'likni avtomatik boshqarish haydash jarayonida faqat yordamchi vazifani bajarishi mumkin. Har qanday holatda haydovchi avtomobilni yoritish uchun javobgar bo'lishi kerak.

Yaqinni va uzoqni yoritishni qo'lda almashtirish



55DBB926CF31

- Ⓐ Uzoqni yoritish faralarini yoqish
- Ⓑ Uzoqni yoritish chirog'ini miltillatish
- › Yaqinni yoritish chirog'i yoqilganda, uzoqni yoritish chirog'ini yoqish yoki o'chirish uchun yorug'likni boshqarishning kombinatsiyalangan tugmasini rul g'ildiragi yo'nalishida bosing; qo'yib yuborilganda, kombinatsiyalangan tugma avtomatik ravishda asl holatiga qaytadi.

- › Yoritishni boshqarishning kombinatsiyalangan tugmasini rul yo'nalishi bo'yicha yuqoriga torting va uzoqni yoritish faralari yoqiladi; qo'yib yuborilgandan so'ng, kombinatsiyalangan tugma avtomatik ravishda dastlabki holatiga qaytadi va uzoqni yoritish faralari o'chadi. Takroriy operatsiya uzoqni yoritish faralarining miltillashiga olib kelishi mumkin.

Avaryaviy yorug'lik signalizatsiyasi



169F8D1B8E1

Agar avtomobil nosoz bo'lsa yoki yo'l-transport hodisasiga uchragan bo'lsa va hokazo, boshqa avtomobillarni ogohlantirish uchun avariya signalizatsiyasini yoqing.

Avariya signalizatsiyasi belgilarini yoqish yoki o'chirish uchun tugmani bosing.

Kunduzgi yoritish chiroqlari

Boshqa haydovchilar avtomobilingizni aniqroq ko'rishlari uchun avtomobilni ishga tushirgandan so'ng P uzatma holatidan chiqing, kunduzgi yoritish chiroqlari avtomatik ravishda yonadi.

Kunduzgi yoritish chiroqlari quyidagi holatlarda o'chadi:

- › Old faralar yoqilgan.
- › Uzatmalar dastagi P rejimda bo'lganda.
- › Chap yoki o'ng burilish signali yonganda shu tomondagi kunduzgi yoritish chiroqlari o'chadi.

⚠ ogohlantirish

- › Kunduzgi yoritish chiroqlari tunda harakatlanish uchun mo'ljallanmagan.
- › Haydovchi har doim avtomobilning yo'l harakati qoidalariga muvofiq chiroqlarini to'g'ri yoqib harakatlanishini nazorat qilishi shart.

Faralar yorug'lik nurining balandligini sozlash



A286C0815C0C

Faralar yorug'lik nuri balandligini yo'lovchilar soniga va avtomobilning yuklanganligiga qarab o'zgartirish mumkin.

- › Tutqichni tepaga buring: faralar nurining balandligini oshirish uchun.
- › Tutqichni pastga buring: faralar nurining balandligini kamaytirish uchun.



Mutolaa lampasi

⚠ diqqat

Avtomobil o'chirilgan holatda uzoq vaqt davomida yoritish uchun avtomobil ichidagi chiroqlardan foydalanmang. Aks holda batareya quvvati yo'qolishiga olib kelishi mumkin.



62BFEC4C6806



- › Mutolaa lampasini yoqish yoki o'chirish uchun umumiy yoritish chirog'i  tugmasini bosing.
- › Eshik nazorati funksiyasini yoqish yoki o'chirish uchun eshik nazorati tugmasini  bosing.

Eshik boshqaruvi funksiyasi yoqilsa, mutolaa lampasi eshiklarning holatiga hamda yomg'ir va yorug'lik datchigi aniqlagan yorug'lik intensivligiga qarab avtomatik yoqiladi yoki o'chiriladi.

Shift yon lampasi



272173CA18CF

Tegishli shift chirog'ini yoqish yoki o'chirish uchun  yoki , tugmani bosing.

Eshikni boshqarish funksiyasi yoqilgandan so'ng, shift chirog'i eshik holatiga qarab avtomatik ravishda yoqiladi yoki o'chiriladi.

Shift o'rta lampasi



AE413216A945

- › Tugmani OFF holatiga o'tkazing, shift chirog'i o'chiriladi.
- › Tugmani o'rta holatga o'tkazing, eshiklarni boshqarish funksiyasi yoqiladi va shift chirog'i eshiklarning holatiga qarab avtomatik yonadi yoki o'chadi.
- › Tugmani OFF holatiga o'tkazing, shift chirog'i yonadi.

Yukxonani yoritish lampasi

Yukxona eshigi ochilganda yoki yopilganda, yukxonani yoritish chirog'i avtomatik ravishda yonadi yoki o'chadi.

Avtomobil jihozlari

E'tibor bering, mazkur qo'llanmada ushbu seriyadagi avtomobillarning standart jihozlari, ma'lum mamlakatlarda sotish uchun mo'ljallangan avtomobillarga o'rnatilgan jihozlar, shuningdek, maxsus jihozlarga oid ma'lumotlar keltirilgan. Shu sababli, qo'llanmada tavsiflangan ba'zi uskunalar yoki funksiyalar avtomobilingizga o'rnatilmagan bo'lishi yoki faqat ayrim bozorlarda mavjud bo'lishi mumkin. Avtomobilingizning komplektatsiyasi haqida ma'lumot olish uchun sotuv paytida taqdim etilgan hujjatlarga yoki avtomobilni sotgan dilerga murojaat qilishingizni so'raymiz.

Old oyna tozalagich

Old oyna tozalagichning joylashuvi



2CD1DEF53CCD

- › Old oyna tozalagichni surish amaliyoti (MIST)

Old oyna tozalagichni boshqarish dastagini MIST holatiga o'tkazing, qo'yib yuborilgandan so'ng u avtomatik ravishda dastlabki holatiga qaytadi va old oyna tozalagich 1 marta ishga tushadi.

- › Old oyna tozalagichni o'chirish (OFF)

Old oyna tozalagichni boshqarish dastasini OFF holatiga o'tkazing va old oyna tozalagich o'chadi.

- › Avtomatik tozalash (AUTO)

Old oyna tozalagichni boshqarish dastasini AUTO holatiga o'tkazing va old oyna tozalagich atmosfera yog'inlari miqdoriga qarab avtomatik ravishda ishga tushadi.

⚠ ogohlantirish

- › Quyosh nuri va yog'ingarchilik datchigi har bir atmosfera yog'inlarini to'liq aniqlay olmaydi va old oyna tozalagichni ishga tushira olmaydi. Agar old oynadagi yomg'ir ko'rish maydoniga xalaqit bersa, zarur bo'lsa, old oyna tozalagichning holatini yoki oyna tozalagichning ishlash chastotasini o'z vaqtida qo'lda sozlash kerak.

Oyna tozalagichni boshqarish

- › Avtomatik old oyna tozalagich AUTO holatida bo'lganda, avtomobilning tashqi tomonidan ichki orqa ko'rish oynasi yonidagi old oynaga tegilganda yoki old oyna tebranishga uchraganda, old oyna tozalagich kutilmaganda ishga tushishi mumkin. Old oyna tozalagich barmoqlaringizni va inson tanasining boshqa qismlarini qisib qo'ymasligi uchun ehtiyot bo'ling.
- › Avtomobilni yuvayotganda yoki old oyna tozalagichdan foydalanish zarurati bo'lmaganda, avtomatik old oyna tozalagichni AUTO holatida qoldirmang. Aks holda, old oyna tozalagich kutilmaganda ishga tushishi mumkin.
- › Qor uchqunlarining shakli bir-biridan farq qilganligi sababli, qor uchqunlari quyosh nuri va yog'ingarchilik miqdori datchigiga tegsa ham, datchik uni normal qabul qila olmasligi mumkin, bu esa old oyna tozalagichning noto'g'ri ishlashiga olib keladi. Qor erigandan so'ng, bu old oyna tozalagichning avtomatik ishlashiga olib kelishi mumkin.
- › Past tezlikda tozalash (LO)
Old oyna tozalagichni boshqarish dastasini LO holatiga o'tkazing va old oyna tozalagich past tezlikda ishlaydi.
- › Yuqori tezlikda tozalash (HI)
Old oyna tozalagichning boshqarish dastasini HI holatiga o'tkazing va old oyna tozalagich yuqori tezlikda ishlay boshlaydi.

diqqat

- › Agar old oynaning ichki orqa ko'rinish oynasi yaqinidagi yuzasi ifloslangan bo'lsa yoki unda begona jismlar (qor, qatronlar va h.k.) mavjud bo'lsa, uni avval tozalash va begona jismlarni olib tashlash kerak, aks holda bu avtomatik oyna tozalagichning normal ishlashiga ta'sir qilishi mumkin.

diqqat

- › Agar old oyna yuzasida ifloslik yoki begona moddalar (qor, qatron va h.k.) bo'lsa, old oynani ulardan tozalash kerak. Aks holda cho'tkalar yoki uning tuzilishi shikastlanishi mumkin.

- › Sovuq havoda oyna tozalagichni ishga tushirishdan oldin old oynadagi cho'tkalarining muzlaganligini tekshirish kerak. Agar oyna tozalagich cho'tkasi shamol oynasi yuzasida muzlagan bo'lsa, uni eritgandan so'ng oyna tozalagichdan foydalanish kerak, aks holda oyna tozalagichning cho'tkalari va elektrodvigateli shikastlanishi mumkin.
- › Agar oyna tozalagich to'planib qolgan qor tufayli harakatdan to'xtasa, oyna tozalagichni o'chirib, avtomobilni iloji boricha tezroq xavfsiz joyda to'xtatish, shundan so'ng oyna tozalagich normal ishlashi uchun qor va boshqa begona moddalarni olib tashlash kerak.

Yuvish funksiyasi

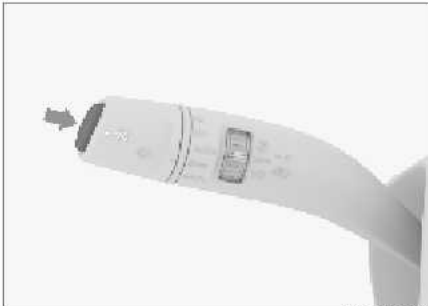

Yuqori tomondagi yuvish tugmasini bosib va uni ushlab turing, old oyna tozalagich old oynani yuvish suyuqligi bilan tozalaydi va qo'yib yuborilgandan so'ng, oyna tozalagich avtomatik ravishda asl holatiga qaytadi.

⚠ diqqat

- › Yuvgich vositasidan uzoq vaqt davomida uzluksiz foydalanishdan saqlanib. Aks holda bu yuvgich uzatmasining shikastlanishiga olib kelishi mumkin.

Uzatmani himoya qilish uchun yuvgich uzoq vaqt davomida ishlagandan keyin avtomatik ravishda o'chishi mumkin.
- › Oyna yuvish suyuqligi miqdori yetarli bo'lmasa, uni o'z vaqtida to'ldiring. Sovuq mavsumda yuvish suyuqligining muzlab qolmasligini ta'minlash uchun tegishli oyna yuvish suyuqligini qo'shish kerak. Aks holda, nafaqat yuvish funksiyasi buziladi, balki u bilan bog'liq qismlar ham muzlashi kuzatiladi.
- › Old oynada qoplama hosil bo'lishiga olib kelishi mumkin bo'lgan mahsulotlardan foydalanmang (masalan, kristallanish yoki plyonka qoplama turidagi oyna yuvish suyuqligi, oynani qoplash plyonkasi va boshqalar), aks holda bu oyna tozalagich ishlayotganda g'ayritabiiy tebranishga olib keladi.



Oyna tozalagichni boshqarish

- › Oyna tozalagich cho'tkasiga moyli tozalash vositalari bilan ishlov bermang, aks holda kimyoviy reaksiya sodir bo'lib, oyna tozalagich cho'tkasining jiddiy deformatsiyasiga sabab bo'ladi.

Orqa oyna tozalagich



8D92A393809F

- › Orqa oyna tozalagichni boshqarish dastagini ushbu holatga o'tkazing:  va orqa oyna tozalagich yoqiladi.
- › Orqa oyna tozalagichni boshqarish dastagini  orqa oynani yuvish holatiga o'tkazing va shu holatda ushlab turing, orqa oyna tozalagichlar orqa oynani yuvish uchun suyuqlikdan foydalanadi. Qo'yib yuborilgandan so'ng, tugma avtomatik ravishda dastlabki holatiga qaytadi.

diqqat

- › Old oynada qoplama hosil bo'lishiga olib kelishi mumkin bo'lgan mahsulotlardan foydalanmang (masalan, kristallanish yoki plyonka qoplama turidagi oyna yuvish suyuqligi, oyna uchun plyonka qoplama va boshqalar), aks holda bu oyna tozalagich ishlayotganda g'ayritabiiy tebranishga olib keladi.
- › Oyna tozalagich cho'tkasiga moyli tozalash vositalari bilan ishlov bermang, aks holda kimyoviy reaksiya sodir bo'lib, oyna tozalagich cho'tkasining jiddiy deformatsiyasiga sabab bo'ladi.
- › Orqa oyna tozalagichni boshqarish dastagini OFF holatiga o'tkazing va orqa oyna tozalagich o'chadi.

Old oyna tozalagichlarning yuvish funksiyasi sozlamalari

Multimedia display interfeysidagi

【Avtomobilni boshqarish va avtomobilni sozlamalari】 → **【Avtomobildan tashqarida】** → **【Old oyna tozalagich】** tugmalari yordamida old oyna tozalagich uchun tegishli sozlamalarni amalga oshirishingiz mumkin.

【Avtomatik oyna tozalagich holatidagi datchik sezgirligi】: old oyna tozalagichning ishlash chastotasini o'zgartirish uchun old oyna tozalagichni boshqarish dastasi AUTO holatida bo'lganda oyna tozalagichning uzlukli ishlash holatini va uning sezgirlik darajasini sozlashingiz mumkin.

Avtomobil jihozlari

E'tibor bering, mazkur qo'llanmada ushbu seriyadagi avtomobillarning standart jihozlari, ma'lum mamlakatlarda sotish uchun mo'ljallangan avtomobillarga o'rnatilgan jihozlar, shuningdek, maxsus jihozlarga oid ma'lumotlar keltirilgan. Shu sababli, qo'llanmada tavsiflangan ba'zi uskunalar yoki funksiyalar avtomobilingizga o'rnatilmagan bo'lishi yoki faqat ayrim bozorlarda mavjud bo'lishi mumkin. Avtomobilingizning komplektatsiyasi haqida ma'lumot olish uchun sotuv paytida taqdim etilgan hujjatlarga yoki avtomobilni sotgan dilerga murojaat qilishingizni so'raymiz.

Konditsionerni boshqarish paneli



CCD16C004CEA

- › Konditsioner tizimini yoqish yoki o'chirish uchun ON/OFF tugmasini bosing.

- › Sovutish rejimini yoqish yoki o'chirish uchun A/C tugmasini bosing. Tugmachadagi indikator yonadi, bu sovutish rejimi yoqilganligini bildiradi, shu bilan birga avtomobildagi harorat va namlikning pasayishi yuz beradi.
- › Old oynani muzdan tozalash funksiyasini yoqish yoki o'chirish  ushbu old oynani muzdan tozalash tugmasini bosish orqali amalga oshiriladi. Tegishli indikator yonadi, bu old oynani muzdan tozalash funksiyasi yoqilganini anglatadi. Bunda old oyna va yon eshik oynasining muzlashi yoki terlashi asta-sekin yo'qolishi mumkin.
- › Orqa oynani muzdan tozalash

funksiyasini yoqish yoki o'chirish uchun  oynani muzdan tozalash tugmasini bosing. Tegishli indikator yonadi, bu orqa oynani muzdan tozalash funksiyasi yoqilganini anglatadi. Bunda orqa oynaning muzlash jarayoni asta-sekin yo'qolishi mumkin.

Ushbu funksiya ishga tushirilgandan so'ng ma'lum vaqt o'tgach avtomatik ravishda o'chadi, tegishli indikator chiroq o'chadi.

ogohlantirish

Orqa muzdan tozalash funksiyasi yoqilgandan so'ng, orqa oyna qiziydi. Tegmang, kuyishdan ehtiyot bo'ling.

diqqat

Agar avtomobil o't olmayotgan bo'lsa, akkumulyator kuchlanishi yetarli bo'lmasligi oldini olish uchun orqa muzdan tozalash funksiyasidan uzoq vaqt davomida foydalanmang.

› Ichki havo aylanishi tugmasini bosish orqali  ichki va tashqi havo aylanish rejimlarini almashtirish mumkin. Indikator yonadi, bu ichki havo aylanish rejimi ishga tushirilganini bildiradi.

Tashqi havo aylanish rejimi yoqilganda, tashqi havo avtomobil saloniga kirishi mumkin.

eslatma

Normal sharoitlarda tashqi havo aylanish rejimidan foydalanish kerak. Ayniqsa, kompressor o'chirilgan bo'lsa, ichki havo aylanish rejimidan foydalanish avtomobil oynalari terlashiga olib kelishi mumkin.

Agar siz tunnelda, tirbandlikda bo'lsangiz, avtomobil tashqarisidagi havo ifloslangan bo'lsa yoki tezda sovutish va isitishni istasangiz, ichki havo aylanish rejimidan foydalanishingiz kerak.

Havoni konditsionerlash interfeysi

eslatma

Avtomobil konfiguratsiyasi va multimedia uslubi farq qilgani sababli, konditsionerni sozlash interfeysi turlicha bo'lishi mumkin.

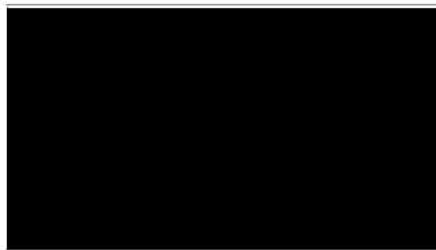





6169C4013F7F

- › Ushbu tugmani  bosish orqali konditsionerni yoqish yoki o'chirish mumkin.
- › Avtomatik rejimni yoqish uchun **【AUTO】** tugmasini bosing. Konditsioner tizimi avtomobil saloni ichida belgilangan haroratni saqlab turish uchun havo oqimi rejimi va hajmini avtomatik ravishda sozlaydi.

i eslatma

Agar avtomatik konditsioner tizimi tomonidan boshqariladigan havo chiqarish rejimi va havo sarfi talablaringizga mos kelmasa, uni mustaqil ravishda sozlashingiz mumkin. Bu vaqtda avtomatik rejim o'chiriladi va indikator o'chadi.

- › Sovutish rejimini yoqish yoki o'chirish uchun  tugmasini bosib. Tegishli indikator yonadi, bu sovitish rejimi yoqilganligini anglatadi, shu bilan birga avtomobildagi harorat va namlikning pasayishi yuz beradi.
- › Tegishli havo chiqarish rejimi tanlashda  yuzga puflash, yuzga va oyoqqa , oyoqqa havo chiqarish  yoki oyoqqa havo chiqarish va muzdan eritish rejimi  tugmalarini bosib.
- › Haroratni sozlash uchun yuqori yoki pastki qismidagi harorat belgisini bosib.

Shuningdek, harorat belgisini yuqoriga yoki pastga siljitish orqali haroratni sozlashingiz mumkin.
- › Zonali boshqarish rejimini yoqish yoki o'chirish uchun **【SYNC】** tugmasini bosib.

【SYNC】 indikator yonadi, bu zonalar bo'yicha boshqarish rejimi o'chirilganini bildiradi. Bu vaqtda old yo'lovchi tomondagi harorat haydovchi tomondagi konditsioner haroratiga mos bo'ladi, haydovchi tomondagi konditsioner harorati sozlanganda old yo'lovchi tomondagi harorat sinxron ravishda sozlanadi.

【SYNC】 indikator o'chadi, bu zonalar bo'yicha boshqarish rejimi yoqilganini bildiradi. Bu vaqtda haydovchi tomonidagi konditsioner haroratini sozlash oldi yo'lovchi tomonidan konditsioner haroratiga ta'sir qilmaydi.

- › Old muzdan tozalash funksiyasini yoqish yoki o'chirish uchun ushbu old muzdan tozalash tugmasini  bosib. Tegishli indikator lampasi yonadi, shu bilan bir vaqtda old muzdan tozalash rejimi yoqiladi, bu asta-sekin old oynalar va yon eshik oynalarida qirov va tumanli qoplama hosil bo'lishini osonlashtiradi.

Ushbu old muzdan tozalash tugmasini  qayta bosib, old muzdan tozalash funksiyasini o'chirish va konditsionerni muzdan tozalash funksiyasi yoqilishidan oldingi holatga qaytarish uchun.

- › Asboblar panelida joylashgan orqa muzdan tozalash  tugmasini bosib, orqa muzdan tozalash funksiyasini yoqish yoki o'chirish amalga oshiriladi. Tegishli indikator lampasi yonadi, bunda orqa muzdan tozalash rejimi yoqiladi, bu esa orqa oynalari va tashqi orqa ko'rinish oynalarida asta-sekin muzning erishini osonlashtiradi.

ogohlantirish

Orqa muzdan tozalash funksiyasi yoqilgandan so'ng, orqa oyna qiziydi. Tegmang, kuyishdan ehtiyot bo'ling.



diqqat

Agar avtomobil o't olmayotgan bo'lsa, akkumulyator kuchlanishi yetarli bo'lmasligi oldini olish uchun orqa muzdan tozalash funksiyasidan uzoq vaqt davomida foydalanmang.

eslatma

Yoqilganda, orqa muzdan tozalash funksiyasi biroz vaqt o'tgach o'chadi.



- › Rulni isitish tugmasini bosib:
 -  rulni isitish funksiyasi yoqiladi yoki o'chiriladi.

- › Havo sarfini boshqarish uchun ushbu havo sarfini  kamaytirish yoki havo sarfini  oshirish tugmasini bosib.

Havo miqdorini sozlash uchun puflash sonini  kamaytirish tugmasi yoki puflash sonini  oshirish tugmasini bosib.

Konditsioner o'chiqligida havo sarfini sozlang va konditsioner yoqiladi.

- › Avtomobilni ishga tushirgandan keyin old oynani isitish funksiyasini yoqish yoki o'chirish uchun  isitish tugmasini bosib. Tegishli indikator yonadi, bu old oynani isitish funksiyasi yoqilganini anglatadi va bu vaqtda old oynani qoplagan muz va qar tezda erib ketishi mumkin. Old oynani isitish funksiyasi bir muncha vaqt ishlagandan so'ng yoki dvigatel to'xtatilgandan so'ng, ushbu funksiya avtomatik ravishda o'chadi va tegishli indikator o'chadi.

- › Ichki havo aylanishi tugmasi  yoki  tashqi havo aylanish tugmasini bosish orqali havoni konditsionerlash tizimini ichki havo aylanish rejimi va tashqi havo aylanish rejimi o'rtasida almashtirish mumkin.

Agar ushbu ichki havo aylanish indikator yonsa , bu ichki havo aylanish rejimi yoqilganini bildiradi.

Agar ushbu tashqi havo aylanish indikator  yonsa, bu tashqi aylanish rejimi yoqilganini bildiradi. Bunda avtomobil tashqarisidagi havo avtomobil ichiga kiradi.

i eslatma

Normal sharoitlarda tashqi havo aylanish rejimidan foydalanish kerak. Ayniqsa, kompressor o'chirilgan bo'lsa, ichki havo aylanish rejimidan foydalanish avtomobil oynalari terlashiga olib kelishi mumkin.

Agar siz tunnelda, tirbandlikda bo'lsangiz, avtomobil tashqarisidagi havo ifloslangan bo'lsa yoki tezda sovutish va isitishni istasangiz, ichki havo aylanish rejimidan foydalanishingiz kerak.

Qo'shimcha sozlamalar interfeysi

Konditsioner interfeysida "Qo'shimcha sozlamalar" interfeysini ochish uchun qo'shimcha sozlamalar tugmasini  bosing.

- › **【Terlashni avtomatik bartaraf etish】**: siz terlashni avtomatik tozalash funksiyasini yoqishingiz yoki o'chirishingiz mumkin. Ushbu funksiya yoqilgandan so'ng, konditsioner AUTO rejimida bo'lganda, tizim avtomatik ravishda konditsioner ishini old oynaning terlash holati asta-sekin bartaraf etiladigan tarzda sozlaydi. "To'liq vaqt davomida ishga tushirish" sozlanganda, konditsioner yoqilgan yoki yoqilmaganidan qat'i nazar, tizim real vaqt rejimida old oynaning terlash holatini kuzatib boradi va uni o'z vaqtida bartaraf etadi.

- › **【Old oyna yuvgich forsunkasini qizdirish】**: uni "O'chirilgan", "Yoqilgan" yoki "Avtomatik rejim" holatiga o'rnatishingiz mumkin. Ushbu funksiya old oyna yuvgich forsunkasining muzlashi tufayli ishlamay qolish holatini asta-sekin bartaraf etishi mumkin. "Yoqilgan" holatga o'tkazilganda, tizim old oyna yuvgich forsunkasining isitish funksiyasini taxminan 5 daqiqaga yoqadi.

"Avtomatik rejim" o'rnatilganda, tizim tashqi muhit harorati 5°C dan past va -20°C dan yuqori yoki tengligini aniqlaganda, tizim old oyna yuvish forsunkasini isitish funksiyasini taxminan 3 daqiqaga avtomatik ravishda yoqadi. Tizim tashqi muhit harorati -20°C dan past ekanligini aniqlaganida, tizim old oyna yuvish forsunkasini isitish funksiyasini taxminan 5 daqiqaga yoqadi.

i eslatma

- › Old oyna yuvish forsunkasini isitish jarayonida **【Old oyna yuvish forsunkasini isitish】** funksiyasi qo'lda o'chirilganda old oyna yuvish forsunkasini isitish funksiyasi avtomatik ravishda o'chiriladi.
- › Old oyna yuvish forsunkasini isitish jarayonida, agar o't oldirish kaliti LOCK holatiga o'tkazilgan bo'lsa, u holda old oyna yuvish forsunkasini isitish funksiyasi avtomatik ravishda o'chiriladi.

-
- › **□Konditsioner tizimi qulayligi□ □AUTO□** rejimida bo'lganida konditsioner tizimining qulaylik effektini sozlashi mumkin.

Mayin: standart rejim bilan solishtirganda, konditsioner tomonidan avtomatik ravishda hisoblangan havo sarfi bir sinfga kamayadi. Agar joriy havo sarfining sinfi "1" bo'lsa, u holda havo sarfining sinfi kamaymaydi.

Standart: konditsioner tizimi chiqayotgan havo haroratini va havo sarfini foydalanuvchi tomonidan belgilangan haroratga muvofiq avtomatik ravishda boshqaradi.

Kuchli: standart rejim bilan solishtirganda, avtomatik ravishda konditsioner tomonidan hisoblangan havo sarfi bir sinfga oshiriladi; Agar joriy havo sarfining sinfi "7" bo'lsa, u holda havo sarfining sinfi oshmaydi.

- › **【Konditsionerni tezda ishga tushirish】:** ushbu funksiyani yoqish yoki o'chirishingiz mumkin. Yoqilgach, konditsioner boshqaruv paneli ishga tushirilganda, konditsioner avtomatik ravishda yoqiladi.

Konditsioner tizimini boshqarish

Sovutish/isitish

Avtomobil dvigateli ishga tushirilgandan so'ng:

1. **【AUTO】** rejimini tanlash orqali mos indikator lampasi yonadi. Bu vaqtda bir vaqtning o'zida **【A/C】** indikator yonadi va kompressor harorat va atrof-muhitga qarab avtomatik ravishda yoqiladi yoki o'chadi.
2. Kerakli havo haroratida, konditsioner tizimi avtomatik ravishda chiqayotgan havo rejimi va havo chiqarish miqdorini belgilangan haroratgacha sozlaydi.
3. Ichki havo aylanish rejimini tanlash sovutish yoki isitishni tezlashtirishi mumkin, bu esa tejamkorlikni oshirishga yordam beradi.

Old tomondan muzni eritish

Avtomobil dvigateli ishga tushirilgandan so'ng:

1. Old oyna qirovini tozalash rejimini tanlash natijasida tegishli indikator lampasi yonadi.
2. Zarur bo'lganda havo sarfini, haroratni sozlash, kompressorni yoqish yoki o'chirish, ichki va tashqi havo aylanish rejimini o'zgartirish mumkin.

i eslatma

Avtomobil ichidagi havo iflos bo'lsa yoki avtomobil ichida tuman paydo bo'lsa, tashqi havo aylanish tizimiga o'tish tavsiya etiladi.

⚠ diqqat

- › Konditsionerning radiatori va kondensatorini muntazam tekshirib turing. Past bosimli suv purkagich yoki yumshoq cho'tka yordamida uning old yuzasidagi barglar, hasharotlar va changni tozalab tashlang. Aks holda, bu jismlar havo oqimiga to'sqinlik qilib, sovutish samaradorligini kamaytiradi.
- › Konditsionerni muntazam yoqish kompressor va zichlagichlarning yaxshi moylanishini ta'minlaydi va oqishning oldini oladi. Shu tariqa, hatto konditsioner zarur bo'lmagan sovuq mavsumda ham haftada kamida bir marta har safar kamida 10 daqiqa davomida konditsioner yoqilishi kerak.
- › Agar konditsioner tizimining sovutish samaradorligi kamaysa, ta'mirlash uchun xizmat ko'rsatish markazi bilan bog'laning.
- › Sovutgichning to'g'ridan-to'g'ri atmosferaga chiqarilishi atrof-muhit uchun zararli bo'lib, sovutgich tegishli idishdan foydalangan holda o'qitilgan va sertifikatlangan texnik xodimlar tomonidan tozalanishi kerak.

i eslatma

Konditsionerdan chiquvchi hid haqida

› **Hid manbai**

Konditsioner ichki va tashqi havo almashinuvini talab qiladi. Uzoq vaqt foydalanilgandan so'ng, chang osongina to'planadi va uzoq vaqt davomida mog'orlab, hid paydo bo'lishiga sabab bo'ladi.

Konditsionerning filtrlash elementi uzoq vaqt foydalanilgandan so'ng suv bug'lari, chang va boshqalar to'planadi, hid paydo bo'ladi.

› **Tavsiya etiladigan choralar**

Tashqi havo toza bo'lganda, avtomobilda havo aylanishini ta'minlash uchun tashqi havo aylanish rejimi qo'llaniladi.

Avtomobil sovutish rejimida bo'lganida, konditsioner tugmasini **【A/C】** o'chirish tavsiya etiladi va konditsioner tizimini o'chirishdan oldin 1-2 daqiqa davomida havo uzatishni davom ettirish tavsiya etiladi. Bu konditsioner bug'latgichidan namlikni chiqarib yuborish, konditsioner tizimini quritish, mog'or va yoqimsiz hidlarning oldini olish imkonini beradi.

Kuchli hid sezilsa, tekshirish uchun Xizmat ko'rsatish markaziga murojaat qilish, zarur bo'lsa, konditsionerning filtrlash elementini tozalash yoki almashtirish tavsiya etiladi.

Havo chiqarish teshigi

Old havo chiqarish teshigi

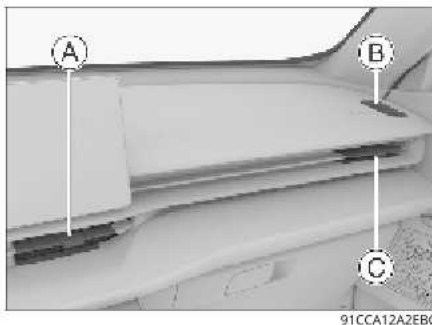



Ⓐ Markaziy havo chiqarish teshigi

Ⓑ Yon sovuq havo chiqarish teshigi

Ⓒ Yon havo chiqarish teshigi

Havo chiqarish teshigining o'rtasidagi to'siqni burab, havo oqimining yo'nalishini sozlang.



Havo chiqarish teshigini yopish uchun yopish belgisida ko'rsatilgan yo'nalish bo'yicha chapga  yoki o'ngga  eng chekka holatgacha to'siqni burang.

Orqa qatordagi havo chiqishi



9BD61A7FAA9D

Havo chiqarish teshigining o'rtasidagi to'siqni burab, havo oqimining yo'nalishini sozlang.

Havo chiqarish teshigini yopish uchun yopish belgisida ko'rsatilgan yo'nalish bo'yicha chapga  yoki o'ngga  eng chekka holatgacha to'siqni burang.

Avtomobil jihozlari

E'tibor bering, mazkur qo'llanmada ushbu seriyadagi avtomobillarning standart jihozlari, ma'lum mamlakatlarda sotish uchun mo'ljallangan avtomobillarga o'rnatilgan jihozlar, shuningdek, maxsus jihozlarga oid ma'lumotlar keltirilgan. Shu sababli, qo'llanmada tavsiflangan ba'zi uskunalar yoki funksiyalar avtomobilingizga o'rnatilmagan bo'lishi yoki faqat ayrim bozorlarda mavjud bo'lishi mumkin. Avtomobilingizning komplektatsiyasi haqida ma'lumot olish uchun sotuv paytida taqdim etilgan hujjatlarga yoki avtomobilni sotgan dilerga murojaat qilishingizni so'raymiz.

Mobil telefonni simsiz quvvatlash

Multimedia display interfeysida **【Avtomobilni boshqarish va sozlash】** → **【Avtomobil ichida】** → **【Simsiz quvvatlash】** tugmalari yordamida mobil telefonlarni simsiz quvvatlash bilan bog'liq funksiyalarni yoqish yoki o'chirish mumkin.

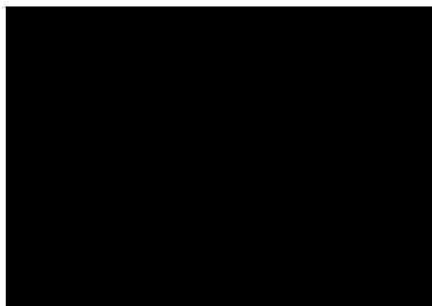

D76D9707C91D

Mobil telefonni simsiz quvvatlash funksiyasi yoqilgandan so'ng, eshiklar yopiqligiga ishonch hosil qiling, quvvatlash zonasiga joylashtirilgan mobil telefonni quvvatlash uchun o't oldirish qulfini ON rejimiga o'tkazing yoki avtomobil dvigatelini ishga tushiring.

i eslatma

- › Yaxshiroq quvvatlash effektiga erishish uchun mobil telefonning quvvatlash g'altagi pastga qaraganini tekshiring.
- › Ushbu funksiya barcha mobil telefonlarga tegishli emas, u faqat "Qi" standarti bo'yicha rasmiy sertifikatlangan va oddiy quvvatlash hududiga joylashtirilishi mumkin bo'lgan mobil telefonlarga tegishli.
- › Har bir quvvatlashda faqat bitta mobil telefonni quvvatlashingiz mumkin.

Mobil telefonni simsiz quvvatlash

- › Notekis yo'llarda harakatlanayotganda, simsiz quvvatlash vaqti-vaqti bilan uzilib, qayta tiklanishi mumkin. Agar mobil telefon quvvatlash zonasidan chiqib ketsa va quvvat olishdan to'xtasa, mobil telefonni quvvatlash zonasiga qaytarish kerak.
- › Quvvatlash paytida simsiz quvvatlash uskunalari va mobil telefon qiziydi, bu normal holat.

Agar harorat juda yuqori bo'lsa, tizim quvvatlashni to'xtatadi va harorat pasaygandan keyin quvvatlash davom ettiriladi.
- › Agar mobil telefon ishdan chiqqan bo'lsa, bu ham uni quvvatlantira olmaslikka sabab bo'lishi mumkin. Mobil telefon nosozligini tasdiqlash uchun simsiz quvvatlash funksiyasini aniqlash uchun talablarga javob beradigan boshqa mobil telefondan foydalanishingiz mumkin.
- › Agar mobil telefon simsiz quvvatlashni qo'llab-quvvatlamaydigan g'ilof yoki aksessuar bilan jihozlangan bo'lsa, avval uni olib tashlash kerak, aks holda quvvatlashning imkoni bo'lmaydi.
- › Haqiqiy quvvatlash quvvati mobil telefon markasi, modeli, joriy quvvatlash darajasi va boshqa omillarga qarab o'zgarishi yoki kamayishi mumkin. Shu bilan birga, kichik induktivlik g'altaklariga ega mobil telefonlar uchun ma'lum bir brendga mo'ljallangan simsiz zaryadlash qurilmalaridan foydalanish kerak va avtomobil simsiz zaryadlash moduli yordamida zaryadlashda quvvat pasayishi ehtimoli mavjud.
- › Yig'ilgan mobil telefonlarni faqat mobil telefon g'altagini o'rnatilgan simsiz quvvatlash g'altagi bilan birlashtirgandan keyin quvvatlash kerak, aks holda quvvatlash sekin kechishi yoki umuman amalga oshmasligi mumkin.
- › Akkumulyator quvvatini yo'qotmaslik uchun avtomobilni ishga tushirmasdan uzoq vaqt davomida simsiz quvvatlash funksiyasidan foydalanmang.

ogohlantirish

- › Xavfsizlikni ta'minlash maqsadida haydovchilarga avtomobil harakati davomida zaryadlash bilan bog'liq operatsiyalarni bajarish taqiqlanadi.

- › Quvvatlash joyiga tangalar, kalitlar, mikroprotessorli xaritalar va boshqalar kabi metall buyumlarni joylashtirmang. Aks holda, bu metall buyumlarning qizib ketishi tufayli normal quvvatlashning amalga oshmasligiga yoki baxtsiz hodisasiga olib kelishi mumkin.

Agar quvvatlash paytida quvvatlash zonasida metall begona jismni aniqlasangiz, barmoqlaringiz kuyib qolmasligi uchun uni darhol qo'lingiz bilan olmang. Simsiz quvvatlash funksiyasini darhol o'chiring, begona buyumni olishdan oldin bir necha daqiqa kuting.

- › Agar quvvatlash zonasi buyumlarni saqlash qutisi sifatida foydalanilsa, simsiz quvvatlash funksiyasini o'chiring.

diqqat

- › Suyuqlik simsiz quvvatlash tizimiga tushmasligi va tizimning ishdan chiqishiga olib kelmasligi uchun quvvatlash zonasiga suyuqlik to'kmang.
 - › Avtomobil shikastlanishi yoki baxtsiz hodisalarning yuzaga kelishining oldini olish uchun simsiz quvvatlash tizimini o'zgartirmang.
-

Avtomobilning ichki jihozlari

Avtomobil jihozlari

E'tibor bering, mazkur qo'llanmada ushbu seriyadagi avtomobillarning standart jihozlari, ma'lum mamlakatlarda sotish uchun mo'ljallangan avtomobillarga o'rnatilgan jihozlar, shuningdek, maxsus jihozlarga oid ma'lumotlar keltirilgan. Shu sababli, qo'llanmada tavsiflangan ba'zi uskunalar yoki funksiyalar avtomobilingizga o'rnatilmagan bo'lishi yoki faqat ayrim bozorlarda mavjud bo'lishi mumkin. Avtomobilingizning komplektatsiyasi haqida ma'lumot olish uchun sotuv paytida taqdim etilgan hujjatlarga yoki avtomobilni sotgan dilerga murojaat qilishingizni so'raymiz.

Quyosh soyaboni

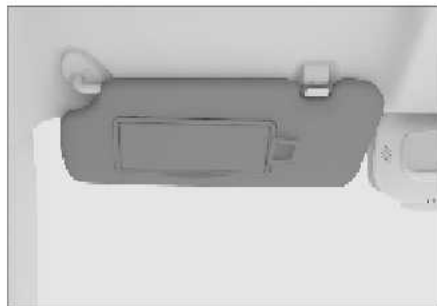

920E62AAC549

To'g'ridan-to'g'ri quyosh nurlarini to'sish uchun quyosh soyabonini pastga tushiring.



1971B9BA3A27

Yon tomondan tushayotgan quyosh nurini to'sish uchun quyosh soyabonini pastga tushirib, ilgakdan chiqarib, yon tomonga suring.

Pardoz ko'zgusi



2D879B3636C3

Quyoshdan himoyalovchi soyabonning ichki tomonida pardoz ko'zgusi mavjud bo'lib, qopqoqni ochib, undan foydalanishingiz mumkin.

Agar pardoz ko'zgidan foydalanmasangiz, iltimos, pardoz ko'zgidan qopqog'ini yoping.

Buyumlarni saqlash qutisi



37EDA6C35E62

Saqlash konteynerini ochish uchun konteyner tutqichini torting va pastga burang.

Buyumlar saqlanadigan qutini yopish uchun uni yuqoriga ko'taring.

ogohlantirish

Haydash paytida buyumlar saqlanadigan quti yopiq ekanligiga ishonch hosil qiling. Aks holda, avariya yoki keskin tormozlash natijasida buyumlar saqlanadigan qutidagi buyumlar sochilib ketib, odamlarga jarohat yetkazishi mumkin.

Buyumlarni saqlash qutisi



51EA465E8B57

Buyumlarni saqlash qutisi tugmasini bosib, quti ma'lum bir burchak ostida ochiladi va qutini ochish uchun yuqoriga suring.

Ko'zoynak g'ilofi

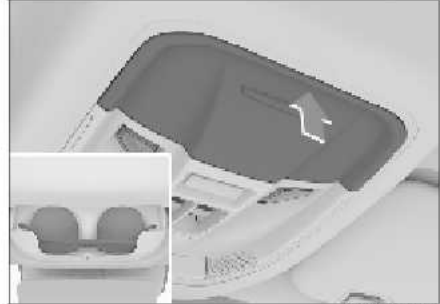

02E02E3D9CF9

Ko'zoynak g'ilofini ochish uchun uni bosib.

Ko'zoynakni joylashtirishda, avvalo, har ikkala ko'zoynak yoyini normal holatda taxlash, ko'zoynak linzalari oldinga, yoyi esa yuqoriga qaragan holatda joylashtirish kerak. Aks holda, ko'zoynak g'ilofi ochilganda, ko'zoynak tushib ketishi mumkin.

ogohlantirish

Harakat paytida ko'zoynak g'ilofi yopiqligiga ishonch hosil qiling.

eslatma

Ba'zi katta o'lchamli ko'zoynaklar ko'zoynak g'ilofiga sig'masligi mumkin.

Old stakan tutqichi

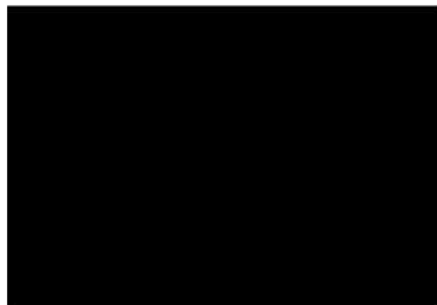

1445BE07E6AE

Yordamchi asboblarning panelining old qismida ikkita stakan tutqich joylashgan.

i eslatma

Stakanni stakan tutqichdan chiqarishning iloji bo'lmaganda, uni chiqarish uchun ko'p kuch sarflamang. Buning o'rniga stakanni chetga surib, yuqoriga torting.

! ogohlantirish

- › Issiq ichimliklarni joylayotganda, iltimos, kuyib qolmaslik uchun ehtiyot bo'ling.
- › Stakan tutqichida faqat mos o'lchamdagi qopqoqli ichimlik idishini joylashtirish mumkin.

O'lchami juda kichik yoki barqaror bo'lmagan ichimlik idishini stakan tutqichga qo'ymaslik kerak, aks holda ichimlik idishi stakan tutqichdan ag'darilib tushishi yoki undan chiqib ketishi mumkin, bu esa baxtsiz hodisalarga yoki yo'lovchilarning jarohatlanishiga olib kelishi mumkin.

Iltimos, ichimlik idishi soz va qopqog'i mahkam yopilganligiga ishonch hosil qiling, aks holda idishdagi suyuqlik to'kilib ketishi mumkin, bu esa avtomobil elektron uskunalarning shikastlanishiga, avtomobil salonining ifloslanishiga yoki yo'lovchilarning jarohatlanishiga sabab bo'lishi mumkin.

- › Agar siz buyumlarni avtomobilda noto'g'ri saqlasangiz, ular siljib ketishi yoki yuqoriga otilib, haydovchi va avtomobildagi yo'lovchilarga zarba berishi mumkin. Xuddi shunday, baxtsiz hodisa sodir bo'lganda, stakan tutqichida, mobil telefonlar uchun tagliklarda va ochiq saqlash joylarida saqlanadigan buyumlar uchun, ayniqsa favqulodda tormozlash yoki keskin burilish paytida, mahkamlashning iloji yo'qligi va yo'lovchilarning jarohatlanishi xavfi mavjud.

Orqa o'rindiq stakan tutqichi



60232AAAA7E9

Orqa o'rindiq tirsak qo'ygichini eng pastki holatga tushirib foydalanish mumkin.

⚠ ogohlantirish

- › Issiq ichimliklarni joylayotganda, iltimos, kuyib qolmaslik uchun ehtiyot bo'ling.
- › Stakan tutqichida faqat mos o'lchamdagi qopqoqli ichimlik idishini joylashtirish mumkin.

O'lchami juda kichik yoki barqaror bo'lmagan ichimlik idishini stakan tutqichga qo'ymaslik kerak, aks holda ichimlik idishi stakan tutqichdan ag'darilib tushishi yoki undan chiqib ketishi mumkin, bu esa baxtsiz hodisalarga yoki yo'lovchilarning jarohatlanishiga olib kelishi mumkin.

Iltimos, ichimlik idishi soz va qopqog'i mahkam yopilganligiga ishonch hosil qiling, aks holda idishdagi suyuqlik to'kilib ketishi mumkin, bu esa avtomobil elektron uskunalarning shikastlanishiga, avtomobil salonining ifloslanishiga yoki yo'lovchilarning jarohatlanishiga sabab bo'lishi mumkin.

- › Agar siz buyumlarni avtomobilda noto'g'ri saqlasangiz, ular siljib ketishi yoki yuqoriga o'tilib, haydovchi va avtomobildagi yo'lovchilarga zarba berishi mumkin. Xuddi shunday, baxtsiz hodisa sodir bo'lganda, stakan tutqichida, mobil telefonlar uchun tagliklarda va ochiq saqlash joylarida saqlanadigan buyumlar uchun, ayniqsa favqulodda tormozlash yoki keskin burilish paytida, mahkamlashning iloji yo'qligi va yo'lovchilarning jarohatlanishi xavfi mavjud.

Yuk ilgagi

Yordamchi asboblarning panelining o'ng tomonida joylashgan



043AC748164A

Foydalanish uchun yuk ilgagining pastki qismini bosing va pastga buring.

Foydalanilmayotganida uni yuqoriga buring va boshlang'ich holatiga qaytarish uchun yuqori qismini bosing.

Yuk ilgagi faqat yengil buyumlarni osish uchun mo'ljallangan bo'lib, maksimal og'irligi yuk ilgagida ko'rsatilganidan oshmasligi kerak. Avtomobil harakatini boshlashdan oldin, barcha buyumlar ishonchli mahkamlanganligiga ishonch hosil qiling.

Butilka tutqich

Har bir old eshikning ichida butilkalar uchun uya mavjud bo'lib, faqat butilka tipidagi germetik idishlarni joylashtirishga ruxsat etiladi.

ogohlantirish

Butilka uyasiga butilkadan boshqa buyumni joylashtirmang. Aks holda avariya sodir bo'lganda yoki keskin tormoz berilganda buyumlar butilkalar uyasidan otilib chiqib, shikastlanishga olib kelishi mumkin.

diqqat

Butilkadagi suyuqlik to'kilmasligi uchun butilka qopqog'i mahkam yopilganligiga ishonch hosil qiling.

Yukxona pardasi

Begona ko'zlar va quyosh nurlaridan himoya qilish uchun yuklarni parda bilan yopishingiz mumkin.



319D838AE123

Foydalanish paytida pardani torting va uni ikki tomondan mahkamlovchi tiriqishlarga kiriting.

ogohlantirish

- › Pardaning ustiga hech qanday buyumni joylashtirmang. Aks holda bu parda shikastlanishiga olib kelishi mumkin.
- › Bolalarning pardalarga osilishiga yo'l qo'ymang. Aks holda, bu parda shikastlanishiga, shuningdek, bolalarning jarohat olishiga sabab bo'lishi mumkin.

Qismlarga ajratish va o'rnatish usuli



C3913491976E

Yuk uchun joyni kengaytirish uchun pardani olib tashlash mumkin.

Pardaning bir uchini bosib, uni mahkamlovchi tirqishlardan chiqarib oling.

diqqat

Pardani ochishda atrofdagi buyumlarni tirnab yoki shikastlab qo'ymaslikka e'tibor berish kerak.

O'rnatish yechishga teskari tartibda amalga oshiriladi.

ogohlantirish

Pardani o'rnatishda, parda ishonchli o'rnatilganligiga ishonch hosil qiling. Aks holda, bu favqulodda tormozlash yoki to'qnashuv paytida jarohatlarga olib kelishi mumkin.

Joylashtirish usuli

1. Yukxonaning ikki tomonidagi saqlash konteynerlarini ko'tarib, yechib oling.



81F1FE5C60AA

2. Yukxona pardasini mahkamlash chuqurchasiga joylashtiring.



DB56BCFB02E9

eslatma

Yukxona qopqog'i yuqori va pastki holatda joylashtirilishi mumkin. U yuqori holatda joylashtirilganda yukxona qopqog'ini ko'tarib, so'ngra yukxona pardasi o'rnatiladi. U pastki holatda joylashtirilganda, rasmda ko'rsatilganidek, mahkamlash tirqishini joylashtirish mumkin.

Avtomobilning ichki jihozlari

3. Qisqich teshigini tekislang va saqlash qutisini joyiga o'rnatish uchun pastga bosing.



FDA40E9860D5

Bagaj bo'limining qopqog'i

1-joy

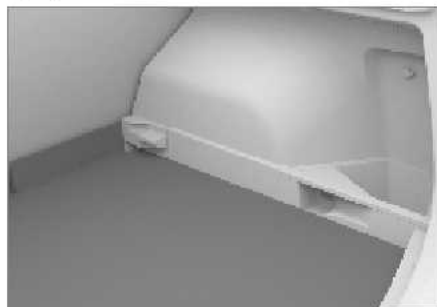

8C51A0CD4420

Agar bagaj bo'limining qopqog'i pastki qavatda joylashgan bo'lsa, bagaj bo'limidagi bo'sh joy kengaytirilishi mumkin.

2-joy

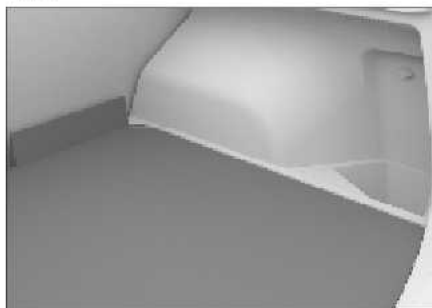

E7AF3E20D521

Agar bagaj bo'limining qopqog'i yuqori qavatda joylashgan bo'lsa, orqa o'rindiq suyanchig'i tushirilgandan so'ng yagona tekis bo'shliq hosil bo'ladi.

i eslatma

Sabvferli ovoz kuchaytirgich bilan jihozlangan avtomobil modellari uchun bagaj bo'limining qopqog'ini yuqori qatlamga o'rnatish kerak. Agar bagaj bo'limining qopqog'i pastki qatlamga o'rnatilgan bo'lsa, bu dinamikning shikastlanishiga olib kelishi mumkin.

Quvvat rozetkasi

USB-quvvat rozetkasi

Yordamchi asboblarni panelning o'ng tomonidagi chuqurlikda joylashgan



8D250F9C0BFD

O't oldirish kaliti ON rejimida bo'lganda, foydalanish zarur bo'lsa, shunchaki qopqoqni oching.

Ushbu quvvat rozetkasi mobil telefonlar, planshet kompyuterlar va boshqa elektr energiyasi iste'molchilarini quvvatlantirishi mumkin.

Konditsionerning orqa havo chiqarish teshigi ostida joylashgan

1-tur



806BDAC2047

USB-quvvat rozetkasi orqa shamollatish teshiklari yaqinida joylashgan.

O't oldirish kaliti ON rejimida bo'lganda, orqa quvvat manбайдan foydalanish mumkin.

Ushbu quvvat rozetkasi mobil telefonlar, planshet kompyuterlar va boshqa elektr energiyasi iste'molchilarini quvvatlantirishi mumkin.

1-tur



3DAC0D6076A9

USB-quvvat rozetkasi orqa shamollatish teshiklari yaqinida joylashgan.

O't oldirish kaliti ON rejimida bo'lganda, orqa quvvat manбайдan foydalanish mumkin.

Ushbu quvvat rozetkasi mobil telefonlar, planshet kompyuterlar va boshqa elektr energiyasi iste'molchilarini quvvatlantirishi mumkin.

Zaxira quvvat manbai

Yordamchi asboblarning panelining o'ng tomonidagi chuqurlikda joylashgan



0E60AF45F0BE

Avtomobilning ichki jihozlari

O't oldirish kaliti ON rejimida bo'lganda, foydalanish zarur bo'lsa, shunchaki qopqoqni oching.

Ushbu manba nominal quvvati 120 Vt (10 A) dan kam yoki unga teng bo'lgan jihoz uchun 12 V o'zgarmas tok manbaini ta'minlaydi.

Yukxonaning chap dekorativ plankasida joylashgan

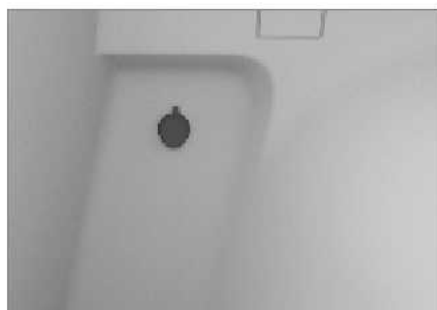

8CD758994B47

O't oldirish kaliti ON rejimida bo'lganda, foydalanish zarur bo'lsa, shunchaki qopqoqni oching.

Ushbu manba nominal quvvati 120 Vt (10 A) dan kam yoki unga teng bo'lgan jihoz uchun 12 V o'zgarmas tok manbaini ta'minlaydi.

Avtomobil videoregistratorining quvvat manbai



664D83AA0D4E

Ichki orqa ko'rish oynasi yonida joylashgan.

O't oldirish kaliti ON rejimida bo'lganda, ushbu manbadan foydalanishga ruxsat beriladi.

i eslatma

Turli avtomobil modellarining konfiguratsiyalari farq qilganligi sababli, avtomobil videoregistratorining quvvat interfeysi ichki oynaning chap tomoniga o'rnatilishi mumkin, iltimos, avtomobilning haqiqiy konfiguratsiyasiga murojaat qiling.

Ushbu manba nominal quvvati 10 Vt dan kam yoki unga teng bo'lgan videoregistrator uchun 5 V o'zgarmas tok manbaini ta'minlash uchun mo'ljallangan.

ogohlantirish

Harakat xavfsizligini ta'minlash uchun videoregistratorni o'rnatishda xavfning oldini olish uchun simlar ko'rish maydonini to'sib qo'ymasligiga ishonch hosil qiling.

ogohlantirish

Yonuvchan gazlar va isitish asboblari quvvat rozetkalaridan uzoqda bo'lishi kerak.

diqqat

- › Quvvat rozetkalariga suyuqlik yoki begona jismlar tushishiga yo'l qo'ymang, chunki bu qisqa tutashuv va boshqa nosozliklarni keltirib chiqarishi mumkin. Agar rozetkada himoya qalpoqchasi bo'lsa, undan foydalanilmayotganda yopib qo'ying.
- › Nominal quvvati yuqori bo'lgan aksessuarlardan foydalanish avtomobilning himoya saqlagichini kuyishiga olib kelishi mumkin.
- › Ushbu quvvat rozetkasiga sezgir qurilma, yuqori sezgir qurilma yoki boshqa muhim qurilmalarni ulamang.
- › Ushbu quvvat rozetkasidan nam va issiq joylarda foydalanmang.

› Boshqa quvvat manbalariga parallel yoki ketma-ket ulanish taqiqlanadi.

› Agar foydalanish paytida biror me'yordan og'ish (anomal yuqori harorat, tutun, begona hid va boshqalar) aniqlansa, darhol foydalanishni to'xtating va Xizmat ko'rsatuvchiga murojaat qiling.

› Ushbu quvvat tizimini mustaqil ravishda o'zgartirish yoki ta'mirlash taqiqlanadi.

› Tashqi kabelni ulashda zichlik va germetiklikka e'tibor bering.

2

Avtomobilni boshqarish

Haydash me'yorlari.....	100	Kruiz-nazoratini boshqarish tizimi	157
Og'ir sharoitlarda haydash bo'yicha tavsiyalar	107	Haydashda yordam berishning intellektual tizimi	160
Chiniqtirish davrida haydash bo'yicha tavsiyalar	114	Qiyalikdan tushishni nazorat qilish tizimi	185
O't oldirish kaliti	115	Haydashda yordam tizimi	187
Avtomobil dvigatelini ishga tushirish va to'xtatish	117	Chiqindilarni boshqarish tizimi	191
To'xtash tormozi	120	Old oynadagi asboblarning ko'rsatkichlarini indikatsiyalash tizimi	195
Avtomatik uzatmalar qutisi	123	Virtual asbob	197
Haydash rejimi	128	Asboblarning ko'rsatkichi	201
Rulni kuchaytirish rejimi	131	Quvvatni boshqarish tizimi	211
Intellektual start-stop tizimi	133		
To'xtash joyida yordam tizimi	137		
Shinalardagi bosimni nazorat qilish tizimi	152		
Rulda charchoq haqida ogohlantirish tizimi	155		

Avtomobil jihozlari

E'tibor bering, mazkur qo'llanmada ushbu seriyadagi avtomobillarning standart jihozlari, ma'lum mamlakatlarda sotish uchun mo'ljallangan avtomobillarga o'rnatilgan jihozlar, shuningdek, maxsus jihozlarga oid ma'lumotlar keltirilgan. Shu sababli, qo'llanmada tavsiflangan ba'zi uskunalar yoki funksiyalar avtomobilingizga o'rnatilmagan bo'lishi yoki faqat ayrim bozorlarda mavjud bo'lishi mumkin. Avtomobilingizning komplektatsiyasi haqida ma'lumot olish uchun sotuv paytida taqdim etilgan hujjatlarga yoki avtomobilni sotgan dilerga murojaat qilishingizni so'raymiz.

Safar oldidan

Chiqindilardan tozalash

Safarga chiqishdan oldin avtomobilni qordan, barglardan va boshqalardan yaxshilab tozalang.

Avtomobilning holatini tekshirish

Safarga chiqishdan oldin xavfsiz va mazmunli harakatlanishni ta'minlash uchun shinalar, suyuqliklar, yoritish, kuzovning tashqi ko'rinishi va boshqa kundalik ko'rik joylarini tekshiring.

Avtomobilingiz ta'mirga muhtoj bo'lsa, darhol Xizmat ko'rsatish markaziga murojaat qiling.

Eshiklar va kapot holatini tekshiring

Safarga chiqishdan oldin barcha eshiklar yopiqligiga ishonch hosil qiling. Agar avtomobil eshigi yopiq bo'lmasa, u harakat paytida to'satdan ochilib ketishi mumkin, bu esa avtohalokatga olib keladi.

Safarga chiqishdan oldin, agar kapot ochiq bo'lsa, uning qulflangan holatda ekanligiga ishonch hosil qiling. Agar kapot qulflanmagan bo'lsa, u harakat paytida to'satdan ochilib ketishi va baxtsiz hodisaga sabab bo'lishi mumkin.

Avtomobilida buyumlarni joylashtirish

Asboblar panelida.

Asboblar panelida buyumlarni joylashtirish taqiqlangan. Agar buyumlar asboblar paneliga joylashtirilsa, ular nafaqat haydovchining ko'rish imkoniyatiga xalaqit beradi, balki harakatlanish va xavfsizlikka ham ta'sir ko'rsatib, avariyalarga sabab bo'ladi.

Haydovchi oyoqlarining holati

Haydovchining oyog'i tagiga biron-bir buyum qo'yish taqiqlanadi. Haydovchining oyoq tomonida joylashgan buyumlar pedal ostiga osongina tushib, boshqaruv yo'qolishi va avtohalokatga olib kelishi mumkin.

Agar oyoq uchun gilamchalar to'shash kerak bo'lsa, ushbu avtomobilga mos keladigan gilamchalardan foydalaning. Noto'g'ri shakl, noto'g'ri joylashuv yoki ikki qavatli oyoq gilamchalari pedallarning ishlashiga xalaqit berishi mumkin, bu esa avtomobilni ishga tushira olmaslikka, uzatmalarni o'zgartirishning qiyinlashishiga, uzatmalarni o'zgartira olmaslikka va boshqa baxtsiz hodisalarga olib kelishi mumkin.

O'rindiqlik ostida

O'rindiqlik ostiga har qanday buyumlarni joylashtirish taqiqlanadi. O'rindiqlik ostiga qo'yilgan buyumlar o'rindiqlik holatini o'zgartirishga yoki uni mahkamlashga xalaqit berishi, bu esa baxtsiz hodisaga sabab bo'lishi mumkin.

O'rindiqlik suyanchig'i

O'rindiqlik suyanchig'i va tananing orqa qismi orasiga yostiq yoki boshqa buyumlarni joylashtirmang. Aks holda, bu nafaqat haydash paytida to'g'ri holatni egallashga ta'sir qiladi, balki avtomobil to'qnashuvi sodir bo'lganda xavfsizlik kamarlari va bosh tagligining himoya funksiyalarini to'liq amalga oshirish imkonini bermaydi va hatto hayot uchun xavfli jarohatlar ham yuzaga kelishi mumkin.

Deraza oynasida

Deraza oynasiga vakuum so'rg'ich kabi aksessuarlarni yopishtirish taqiqlanadi.

Vakuumli so'rg'ichlar linza vazifasini bajarishi va avtomobilni osongina alanga oldirishi mumkin.

Harakat jarayonida

Me'yordan ortiq tezlikda harakatlanish taqiqlanadi

Tezlikni cheklash belgilari va chiziqlari bilan belgilangan tezlikdan oshgan avtomobilni boshqarish taqiqlanadi.

Yuk ko'tarish qobiliyati me'yordan oshganda harakatlanish taqiqlanadi.

Yuk ko'tarish qobiliyati me'yordan oshganda harakatlanish juda xavfli.

Avtomobilni boshqarish paytida nominal hajm va yuk ko'tarish qobiliyatidan ortiqcha yuk tashish, shuningdek, bagaj bo'limida yoki yuk bo'limida odam tashish taqiqlanadi.

Charchagan holatda avtomobil boshqarish taqiqlangan

Charchagan holatda haydash juda xavfli. Charchoq holatida haydovchining mulohazakorligi, ko'rish qobiliyati va diqqati keskin pasayadi, bu esa jiddiy avariyalarga olib kelishi mumkin.

Dvigatelni o'chirish taqiqlangan

Agar dvigatel nosoz holatda bo'lsa, tormoz kuchaytirgichi va rul gidrokuchaytirgich tizimi ishlamaydi, natijada tormozlash samaradorligi pasayadi va avariyaiga sabab bo'lishi mumkin.

Uzoq vaqt aylantirish taqiqlanadi

Uzoq vaqt oxirigacha aylanish rul boshqaruvi tizimining rul boshqaruviga kamroq samarali yordam berishiga olib kelishi mumkin va rul g'ildiragini burayotganda og'irlikni his qilasz.

Tormoz pedalini uzoq vaqt bosib turish taqiqlanadi

Harakat vaqtida tormoz pedalini uzluksiz bosish yoki to'xtash tormozini ishga tushirish taqiqlanadi. Aks holda, bu tormoz qoplamalarining muddatidan oldin eskirishiga yoki tormozlarning qizib ketishiga olib keladi, bu esa tormozlash samaradorligiga ta'sir qiladi va avariyaqa sabab bo'lishi mumkin.

Tormozlarning ogohlantiruvchi ovoqli signali

Tormoz kolodkalari almashtirish kerak bo'lgan darajada yeyilganda diskli tormozlar ogohlantiruvchi signal uzatadi.

Tormozlanganda keskin tovush eshitsangiz, harakatni davom ettirmang. Aks holda tormoz diskleri qattiq yeyilib, tormoz qismlari shikastlanadi, natijada tormozlash samaradorligi pasayadi va avariya sodir bo'ladi.

Shinaning yorilishi

Shina bosimi pasayganda harakatlanish taqiqlanadi. Bosimi pasaygan shina bilan harakatlanish juda xavfli va bu baxtsiz hodisalarga sabab bo'lishi mumkin.

Bundan tashqari, bu shinalar, g'ildiraklar, podveska va kuzovning shikastlanishiga olib kelishi mumkin, bunday holda shinalarni darhol almashtiring.

Quyidagi hodisalardan biri yuz berganda, shina bosimi pasayganligi yoki shina yorilmaganligini tekshiring.

- › Rul g'ildiragi tebranishi.
- › Avtomobilning g'ayritabiiy tebranishi.
- › Avtomobilning g'ayritabiiy og'ishi.

Agar avtomobilni boshqarish paytida shina shikastlansa yoki yorilsa, iltimos, rul g'ildiragini mahkam ushlang, sekinlashish uchun tormoz pedalini ehtiyotkorlik bilan bosing. Favqulodda tormozlash yoki rul g'ildiragini keskin aylantirish avtomobil boshqaruvining yo'qolishiga olib kelishi mumkin.

Pastki qism, shinalar, g'ildiraklarga kuchli ta'sir

Pastki qismga, shinalarga, g'ildiraklarga kuchli bosim bo'lsa, darhol xavfsiz joyda to'xtang va ularni tekshiring. Tormoz suyuqligi va yonilg'ining oqishi, podveska qismlari, shinalar, g'ildiraklar, uzatma tizimi qismlari va boshqalarning deformatsiyasi yoki shikastlanishi yo'qligini tekshiring. Oqish yoki shikastlanish aniqlanganda harakatni davom ettirish halokatga olib kelishi mumkin.

Qiyalikdan tushishda

Tormozlashda bir vaqtning o'zida tormozlash uchun dvigateldan foydalaning

Agar qiyalik bo'ylab harakatlanishda tormoz pedali uzluksiz bosilsa, tormozning qizib ketishi natijasida tormozlash samaradorligi pasayib, avariya sodir bo'lishi mumkin.

Dvigatelni harakat jarayonida o'chirish yoki neytral uzatmada harakatlanish taqiqlanadi

Agar qiyalikdan tushish jarayonida dvigatel o'chirilganda tormoz kuchaytirgichi va kuchaytirgichli rul boshqaruv tizimi ishlamasa, tormozlash samaradorligi past bo'ladi va rulni boshqarish qiyinlashadi, bu esa avariya olib kelishi mumkin.

Baland-past yo'llarda harakatlanish

Yo'l chetida yoki notekis balandlikdagi yo'lda to'xtashda shinalar yo'l cheti yoki boshqa to'siqlar ta'sirida ezilib, deformatsiyalanmasligiga e'tibor bering. Agar avtomobil yo'l yoqasidan, tezlik to'suvchi moslamadan yoki shunga o'xshash to'siqdan o'tishi kerak bo'lsa, to'siqning vertikal yo'nalishi bo'ylab tezlikni iloji boricha kamaytiring. Ushbu talabning bajarilmasligi shinalarning (ayniqsa yon shinalarning) shikastlanishiga olib kelishi mumkin.

Quyidagi yo'l sharoitlarida harakatlanayotganda bamber osongina shikastlanishi mumkin, shuning uchun tezlikni kamaytiring va avtomobilni ehtiyotkorlik bilan boshqaring.

- › Avtoturargohga kirish va chiqish kabi zinapoyali joylar.
- › Tik hududlar, masalan, kubik avtoturargohlardagi keskin burilishlar.
- › Botiq yo'l qoplamasi va yo'lning izli qismlari.
- › O'ydim-chuqur yo'llar.
- › Yo'lning tekis qismidan rampaga tushishda yoki rampadan yo'lning tekis qismiga chiqishda.
- › Notekis yo'llarda yoki yo'l chetida to'xtashda.

Nam, qorli va muzlagan yo'llar kabi sirpanchiq yo'llarda harakatlanish

To'satdan tormozlash, keskin tezlanish va sirpanchiq yo'lda tez harakatlanishda shinalar yon tomonga osongina sirpanib ketadi, natijada avtomobil boshqaruvi yo'qoladi va halokatga uchraydi.

Sovuq havoda ko'prik polotnosi va orqa chiroqlar kabi muzlashi mumkin bo'lgan joylarda harakatlanayotganda tezlikni kamaytiring.

Suv to'plangan yo'lda harakatlanish

Suv to'plangan yo'lda harakatlanishda ehtiyot bo'ling.

Suv to'planib qolgan yo'lda harakatlanish dvigatelning o'chishiga, elektr qismlarining qisqa tutashuviga, dvigatelning ishdan chiqishiga va jiddiy yo'l-transport hodisalariga olib kelishi mumkin.

Suv to'plangan yo'lda harakatlanayotganda tormoz kolodkalari namlanib qoladi, bu esa tormozlash samaradorligini pasaytiradi va osonlikcha baxtsiz hodisalarga sabab bo'ladi. Tormozning normal holatga qaytganiga ishonch hosil qilmaguningizcha, uni qizdirish uchun tormoz pedalini biroz bosib turing.

Yuqoriga harakatlanishda ehtiyot choralari

Salonda harakatlanmang

Harakat paytida joyingizni tark etmang va salonda harakatlanmang. Aks holda, favqulodda tormozlashda jarohat olishingiz mumkin.

Avtomobil oynasidan yoki tomdagi lyukdan qo'lni yoki boshni chiqarish taqiqlanadi.

Agar siz avtomobildan qo'lingizni yoki boshingizni chiqarsangiz, avtomobil keskin tormozlaganda yoki oynani yopganda, deraza romiga tegishingiz mumkin, bu esa jiddiy jarohatlarga yoki hatto o'limga olib keladi.

Bolalarni tizzangizda olib o'tirmang

Chaqaloqlar va bolalarni, hatto o'zingiz xavfsizlik kamarini mahkamlagan bo'lsangiz ham, qo'lda olib o'tirish taqiqlanadi. Shuningdek, ularni kattalar uchun xavfsizlik kamarlari bilan hech qanday tarzda mahkamlash mumkin emas. Aks holda, favqulodda to'xtash yoki to'qnashuvda jiddiy jarohat olish va hatto o'lim xavfi mavjud.

Bolalarga avtomobil eshiklari, derazalari va tom-dagi lyukni ochish taqiqlanadi.

Bolalar avtomobil eshiklari, oynalari va tom-dagi lyukni boshqarganda, qo'llari, boshlari, bo'yinlari va tananing boshqa qismlarini osongina kesib olishlari mumkin, bu esa jiddiy jarohatlarga olib keladi.

Harakat paytida eshikni ochib, bola tushib ketishi hamda jiddiy va hatto o'limga olib keladigan jarohatlar olishi mumkin.

Bolalarning deraza va eshiklarga ehtiyotsizlik bilan munosabatda bo'lishi tufayli baxtsiz hodisalarning oldini olish uchun bolalar xavfsizlik qulflaridan foydalaning va derazalarni qulflang.

Avtomobilni to'xtatish

Transport vositasini yonuvchan materiallar yaqinida to'xtatmang

Avtomobilingizni o't/pichan yoki qog'oz parchalari ko'p bo'lgan joylar kabi yonuvchan materiallar yaqinida to'xtatmang. Issiq chiqarish quvuri va yonuvchan materiallar bilan aloqa qilish natijasida yong'inlar kelib chiqishi mumkin.

Avtomobilning orqa qismida yog'och yoki faner bo'lsa, to'xtash masofasini saqlang. Masofa juda yaqin bo'lsa, yong'in chiqishi mumkin.

Yaxshi shamollatilmaydigan joylarda transport vositasini uzoq vaqt boshqarmang

Garajlar kabi yaxshi shamollatilmaydigan joylarda dvigatelning uzoq vaqt ishlashiga yo'l qo'yish chiqindi gazlarning to'planishiga olib kelishi mumkin, bu esa og'ir jarohatlarga yoki hatto is gazidan zaharlanish natijasida o'limga olib kelishi mumkin.

Tejamkorlik bilan haydash

Xavfsiz haydash

Oldinda harakatlanayotgan avtomobillar bilan zarur oraliq masofani saqlang va zarurat bo'lmaganda harakatni tezlashtirmang va tormozlamang. Barqaror tezlik yoqilg'i sarfini kamaytirishi mumkin.

Neytral ishlash vaqtini kamaytirish

Agar avtomobilni svetoforli chorrahalarda, temir yo'l kesishmalarida yoki tirbandliklarda uzoq vaqt to'xtatish kerak bo'lsa, keraksiz yonilg'i sarfini kamaytirish uchun avtomobil dvigatelini o'chirib qo'yish lozim.

Keraksiz yuklardan voz keching

Og'ir va ortiqcha yuklangan avtomobillar yonilg'i sarfini oshiradi. Safarga chiqishdan oldin avtomobildan keraksiz narsalarni olib tashlang.

Shinalardagi bosimni muntazam tekshirib turing

Shinalardagi past bosim tebranishga qarshilikni oshiradi, bu esa yonilg'i sarfini va shinalarning yeyilishini kuchaytiradi.

Muntazam texnik xizmat ko'rsatish

Avtomobilingizga muntazam texnik xizmat ko'rsatish uning uzoq muddat xizmat qilishi va optimal tejamkorligini ta'minlaydi.

Foydalanilmayotgan elektr qurilmalarini o'chiring

Konditsioner va isitgich kabi elektr jihozlari katta miqdorda energiya va yoqilg'i iste'mol qiladi, shuning uchun zarur bo'lmaganda ularni o'chiring.

Tomdagi lyuk tuynugini yopish

Oynalar yoki tomdagi lyukni ochish shamolning qarshiligini oshiradi, bu esa energiya va yoqilg'i sarfini oshishiga olib keladi, shuning uchun zarur bo'lmaganda ularni yoping.

Uzatmada harakatlanish uchun inersiyadan foydalanish

Svetoforning qizil chirog'iga yaqinlashganda yoki katta tepalikdan tushayotganda akselerator pedalini qo'yib yuborish kerak, shunda avtomobil o'z inersiyasidan foydalanib, uzatmalar yordamida harakatlanadi.

Og'ir sharoitlarda haydash bo'yicha tavsiyalar

Avtomobil jihozlari

E'tibor bering, mazkur qo'llanmada ushbu seriyadagi avtomobillarning standart jihozlari, ma'lum mamlakatlarda sotish uchun mo'ljallangan avtomobillarga o'rnatilgan jihozlar, shuningdek, maxsus jihozlarga oid ma'lumotlar keltirilgan. Shu sababli, qo'llanmada tavsiflangan ba'zi uskunalar yoki funksiyalar avtomobilingizga o'rnatilmagan bo'lishi yoki faqat ayrim bozorlarda mavjud bo'lishi mumkin. Avtomobilingizning komplektatsiyasi haqida ma'lumot olish uchun sotuv paytida taqdim etilgan hujjatlarga yoki avtomobilni sotgan dilerga murojaat qilishingizni so'raymiz.

Tuman sharoitida haydash

Tumanga qarshi faralarni yoqing

Tuman sharoitida harakatlanayotganda tumanga qarshi chiroqlarni yoqish kerak.

Boshqa haydovchilar va piyodalarni ogohlantirish uchun ovozli signaldan foydalaning

Boshqa haydovchidan signal eshiltigandan so'ng, darhol javob signalini bering, bu sizning avtomobilingiz joylashgan joyni bildiradi

Tezlikni pasaytiring va ehtiyot bo'ling

Tuman sharoitida minimal tezlikda harakat qilishingiz va oldinda harakatlanayotgan avtomobil bilan yetarli oraliq masofani saqlashingiz kerak.

Haydash paytida terlagan oynalarni artmang

Avtomobil ichidagi va tashqarisidagi haroratning sezilarli farqi tufayli old oyna ko'pincha ichkaridan terlaydi, bu esa haydovchi uchun yo'lni ko'rishni yomonlashtiradi. Agar shunday bo'lsa, konditsionerning terlashni bartaraf etish funksiyasidan foydalanish yoki derazalarni biroz ochish zarur, shunda avtomobil ichidagi va tashqarisidagi harorat tenglashadi. Bu oynalar ichki va tashqi qismida terlashning oldini olishga yordam beradi.

Agar oynani artmoqchi bo'lsangiz, avtomobilni to'xtating. Harakat paytida buni amalga oshirmang.

Yomg'ir sharoitida haydash

Sirpanchiq yo'lda harakatlanayotganda ehtiyot bo'ling

Yomg'ir paytida ko'rishning yomonlashishi, old oynaning terlashi va g'ildiraklarning sirpanishi kuzatilishi mumkin. Bunday hollarda, ayniqsa ehtiyot bo'ling

Og'ir sharoitlarda haydash bo'yicha tavsiyalar

Favqulodda tormozlash, keskin tezlashish, nam yo'lda harakatlanayotganda rulni keskin burish g'ildiraklarning sirpanishi va avtomobil boshqaruvining yo'qolishiga olib kelishi, bu esa avariyaiga sabab bo'lishi mumkin

Tezlikni kamaytirish kerak, chunki yomg'ir paytida g'ildiraklar va yo'l yuzasi o'rtasida suv plyonkasi hosil bo'ladi, bu esa yo'l yuzasiga ulanishning yo'qolishiga olib keladi

▲ ogohlantirish

Iloji bo'lsa, kuchli yomg'irda haydashdan saqlaning

Suv bosgan yo'lda harakatlanish

Suv bosgan yo'lda harakatlanishda maxsus ko'rsatmalar

- › Suv bosgan yo'lda harakatlanishdan oldin yo'lda to'plangan suvning chuqurligini tekshiring. Agar suv miqdori yuqori bo'lsa yoki suvning chuqurligi noma'lum bo'lsa, u holda hududni aylanib o'tish kerak, suv bosgan yo'ldan majburan o'tish taqiqlanadi.

- › Yo'l sharoitini o'rganing. Noma'lum joylarda harakatlanishdan saqlaning, chunki suv ostida yashirin to'siqlar bo'lishi mumkin: ariqlar, quduqlar va boshqalar
- › Suv bosgan yo'lda harakatlanayotganda avtomobilning past tezligini saqlang (tezlik 10 km/soatdan oshmasligi kerak), avtomobilni to'xtatmang va uzatmalarni almashtirmang
- › Avtomobil chorrahadan o'tayotganda, oldinda harakatlanayotgan avtomobil tomonidan sachragan suv to'lqini radiatorning old panjarasiga yetmasligiga e'tibor berish kerak.
- › Agar dvigatel suvdan o'tayotganda to'xtab qolsa, uning jiddiy shikastlanishiga yo'l qo'ymaslik uchun uni qayta ishga tushirishga urinmang. Avtomobilni quruq joyga olib chiqish uchun imkon qadar tezroq Xizmat ko'rsatish markazi bilan bog'laning

Suv bosgan yo'lda harakatlangandan keyin tekshirish va texnik xizmat ko'rsatish

Avtomobil suv bosgan yo'ldan xavfsiz o'tgandan so'ng, darhol quyidagi amallarni bajaring:

Og'ir sharoitlarda haydash bo'yicha tavsiyalar

- › Tormoz pedalini bir necha marta yengil bosing va tormoz tizimining to'g'ri ishlashiga ishonch hosil qiling
- › Ovozli signalni tekshiring.
- › Barcha yoritish moslamalarini tekshiring.
- › Tekshirish uchun imkon qadar tezroq xizmat ko'rsatish markaziga murojaat qiling. Agar suv bosgan joydan o'tishda transmissiya tizimining tarkibiy qismlariga suv kirsa, u moylash materiallari bilan aralashishi mumkin, bu esa tizimning ishlashida nosozlikka olib kelishi mumkin

diqqat

- › Suv bosgan yo'lda harakatlanish faqat favqulodda holatlarda amalga oshiriladi va undan odatdagi harakatlanish rejimida foydalanish mumkin emas.
- › Suv bosgan joydan o'tish dvigatel va elektr qismlariga zarar yetkazishi mumkin.
- › Tuzli yoki sho'r suvli joylarda yoki plyajlarda haydashdan saqlaning, chunki tuz avtomobil korroziyasiga olib kelishi mumkin. Agar shunday bo'lsa, sho'r suv bilan aloqa qilgan barcha qismlarni darhol toza suv bilan yuvish kerak.

Issiq mavsumda avtomobilni boshqarish

Issiq ob-havo va yuqori havo harorati avtomobilning normal ishlashiga hissa qo'shmaydi va haydovchining sog'lig'iga salbiy ta'sir ko'rsatadi. Harakat xavfsizligini ta'minlash uchun quyidagi ehtiyot choralariga rioya qiling:

Dvigatelning ortiqcha qizishiga yo'l qo'ymang

Issiq havoda dvigatelning ortiqcha qizish ehtimoli ortadi. Shuning uchun, issiq havoda sovutish tizimini tekshirish va texnik xizmat ko'rsatishga alohida e'tibor berish, radiator plitalari orasiga kiradigan begona jismlarni o'z vaqtida olib tashlash kerak.

Shinalardagi havo bosimini kuzatib boring

Avtomobil shinalari ichidagi havo bosimi yuqori harorat ta'sirida ortadi va issiq mavsumda yuqori haroratlarda shinalar yorilib ketishi mumkin.

Haydash paytida shinalar shikastlanganda, rulni mahkam ushlang va tezlikni pasaytirish uchun tormoz pedalini sekin bosing. Favqulodda tormozlashni qo'llamay yoki rulni keskin aylantirmang. Bu avtomobil boshqaruvining yo'qolishiga va jiddiy baxtsiz hodisaga olib kelishi mumkin

Issiqlik urishidan ehtiyot bo'ling

Yilning issiq faslida quyosh faolligi va yuqori harorat issiqlik urishiga sabab bo'lishi mumkin. Salonning yaxshi shamollatilishini ta'minlang va avtomobilni charchagan holatda boshqarmang.

ogohlantirish

Bolalarni avtomobilda qarovsiz qoldirish taqiqlanadi.

- › Agar issiq mavsumda bolalar avtomobilda qarovsiz qoldirilsa, bu issiq urishi yoki suvsizlanishga olib kelishi mumkin, bu esa odamlarning jarohatlanishiga yoki hatto o'limiga sabab bo'lishi mumkin.
- › Agar bolalar mashinada yolg'iz qoldirilsa, ular gugurt, zanjigalka va boshqa buyumlar bilan o'ynasa, avtomobilda yong'in paydo bo'lishiga sabab bo'lishi mumkin.

diqqat

Avtomobilga zanjigalkalar, aerosol ballonchalari, gazlangan ichimliklar bankalari, stakanlar va boshqalarni joylashtirish taqiqlanadi.

- › Avtomobildagi yuqori harorat tufayli, zanjigalka, aerosol ballonchasi yoki balloncha sinishi natijasida gaz sizib chiqishi avtomobil yong'iniga olib kelishi mumkin.

- › Agar gazlangan ichimlik solingan banka sinib, ichimlik elektr komponentlari bilan aloqaga kirishsa, bu qisqa tutashuvni keltirib chiqarishi mumkin.
- › Avtomobildagi yuqori harorat tufayli kontakt linzalari yoki ko'zoynaklar oson deformatsiyalanadi, bu esa ularning yorilishiga olib keladi.

Yilning sovuq mavsumida haydash

Qishki shinalar

Yilning sovuq faslida past haroratlarda standart shinalarning xususiyatlari (shinaning kengligi, rezina tarkibi va protektor turi va boshqalar) tufayli shinaning elastikligi kamayadi, bu esa o'z navbatida tortish va tormoz kuchini kamaytiradi hamda shinaning yuqori shovqini kuzatiladi, bular o'z navbatida standart shinaning shikastlanishiga, masalan, yoriqlar va g'ayritabiiy yeyilish kabi, olib kelishi mumkin. Shuning uchun 7°C dan past haroratda qishki shinalardan foydalaning. Qishki shinalar avtomobilning boshqaruvini sezilarli darajada yaxshilaydi, shuningdek, tormoz yo'lini qisqartirib, avtomobilning tormoz xususiyatlarini yaxshilaydi.

Og'ir sharoitlarda haydash bo'yicha tavsiyalar

i eslatma

M +S belgili har qanday ob-havo uchun mo'ljallangan shinalar, garchi yilning sovuq davrida eng yaxshi xususiyatlarga ega bo'lsa-da, odatda qishki shinalar o'rmini bosmaydi, ularni qor, muz yoki muzli yo'llarda haydashda almashtirish kerak.

A ogohlantirish

Qishki shinalardan foydalanish sovuq mavsumda avtomobilning ishlashini yaxshilaganiga qaramay, haydashda ehtiyot bo'lish kerak!

- › Tezlik va harakatlanish rejimi ko'rish, ob-havo sharoiti, yo'l holati va transport holatini hisobga olgan holda tanlanishi kerak.
- › Foydalaniladigan qishki shinalar uchun belgilangan maksimal ruxsat etilgan tezlik va yukdan oshmang.

A diqqat

Qishki shinalar protektorining qattiq eskirishi ularning sovuq mavsumda foydalanishga yaroqliligini sezilarli darajada kamaytiradi. Eski qishki shinalar, hatto protektorning eskirish belgilari bo'lmasa ham, foydalanishga yaroqliligini sezilarli darajada yo'qotadi. Qishki shinalarni almashtirish mezonlari bilan tanishish uchun dilingizga murojaat qiling.

Qishki shinalardan foydalanish bo'yicha ko'rsatmalar

- › Mamlakatingizda qabul qilingan tegishli qonunchilik talablariga rioya qiling.
- › Qishki shinalar barcha g'ildiraklarga bir paytda o'rnatilishi kerak.
- › Qishki shinalar standart shinalar bilan bir xil o'lchamda bo'lishi kerak.
- › Barcha qishki shinalarning turi, o'lchami, protektor naqshlari bir xil bo'lishi kerak.
- › Qishki shinalar faqat sovuq mavsumda ishlatilishi mumkin.
- › Qishki shinalar uchun belgilangan barcha cheklovlarga (maksimal tezlik, maksimal yuk va boshqalar) rioya qilish muhimdir. Bunday talablarga rioya qilmaslik shinalarga zarar yetkazishi va baxtsiz hodisaga olib kelishi mumkin.
- › Shinalarni belgilangan aylanish yo'nalishiga qarshi o'rnatish taqiqlanadi.

Shinalar uchun qor zanjirlari

Sirpanishga qarshi zanjirdan foydalanish turli mamlakatlar yoki mintaqalarda amalda bo'lgan standartlarga bog'liq bo'lib, ularni o'rnatish mahalliy me'yorlarga mos kelishi kerak.

Og'ir sharoitlarda haydash bo'yicha tavsiyalar

Qor zanjirlari faqat yetakchi g'ildiraklarga o'rnatiladi. Qor zanjirini faqat bitta g'ildirakka o'rnatish taqiqlanadi. O'rnatish paytida ishlab chiqaruvchining ko'rsatmalariga rioya qiling va zanjirlarni mahkam o'rninging.

diqqat

Qor zanjirlarini o'rnatishda quyidagi ehtiyot choralariga rioya qiling:

- › Noto'g'ri o'lcham yoki zanjirlarning noto'g'ri o'rnatilishi tormoz tizimiga, podveska, kuzov va shinalarga zarar yetkazishi mumkin. Tegishli qor zanjirlaridan foydalaning va ularni o'rnatish qoidalarga rioya qiling.
- › Qor zanjirlarini o'rnatish uchun avtomobilni yo'ldan uzoqda joylashgan tekis joyga to'xtating, avariya signalizatsiyasini yoqing, avtomobil orqasida favqulodda to'xtash belgisini o'rninging.
- › Qor zanjirlarini o'rnatishdan oldin dvigatelni o'chiring va to'xtash tormozini yoqing.
- › Zanjirlarni zaxira g'ildiraklarga yoki kichik o'lchamli zaxira shinalarga o'rnatish taqiqlanadi.
- › Shinalar bosimi yetarli bo'lmaganda qor zanjirlarini o'rnatish taqiqlanadi.

- › Qor zanjirlaridan foydalanganda, disklarning shikastlanishiga yo'l qo'ymaslik uchun ehtiyot bo'ling.

diqqat

Qor zanjirlari bilan jihozlangan avtomobilni boshqarishda quyidagi ehtiyot choralariga rioya qiling:

- › Qor zanjirlarini o'rnatgandan so'ng, harakat tezligi soatiga 40 km dan yoki qor zanjiri ishlab chiqaruvchisi tomonidan tavsiya etilgan maksimal tezlikdan, tezlik qiymatlarining qaysi biri past bo'lishiga qarab, oshmasligi kerak.
- › Qor zanjirlari o'rnatilgan paytdan boshlab 0,5-1 km masofani bosib o'tgandan so'ng, xavfsizlik uchun zanjirlarni tekshiring va ularning to'g'ri o'rnatilganligini tekshiring. Agar qor zanjirlari bo'shashgan bo'lsa, ularni mahkamlang yoki qayta o'rninging.
- › Qor zanjirlarini o'rnatish avtomobil boshqaruvining yomonlashishiga olib kelishi mumkin. Iloji bo'lsa, tezlashishdan, rulni keskin burishdan va favqulodda tormozlashdan saqlaning, chunki bu baxtsiz hodisaga olib kelishi mumkin.

Og'ir sharoitlarda haydash bo'yicha tavsiyalar

- › Agar avtomobil harakatlanayotganda kuzov yoki shassiga zanjirlarning tegib taqillashini eshitsangiz, iloji boricha tezroq to'xtab, ularni tekshiring va mahkamlang. Agar zanjir tovush chiqarishda davom etsa, u tovush chiqarishni to'xtatmaguncha tezlikni kamaytiring.
- › O'nqir-cho'nqir yo'llardan yurmang.
- › Avtomobilni boshqara olishingizni tekshirish uchun burilishga kirishdan oldin tezlikni kamaytiring.
- › Qorli yo'llarda zanjirlarni iloji boricha tezroq yeching, aks holda nafaqat yurish sifatiga putur yetadi, balki shinalar ham jiddiy shikastlanadi.
- › Barqarorlikni nazorat qilish elektron tizimini o'chiring, aks holda keraksiz tormozlar yoki favqulodda signallar ishga tushishi mumkin.
- › Agar avtomobilingizga chiqindi gazlar kirayotganini sezsangiz, quyidagi choralarni ko'rishingiz mumkin:

Avtomobilni shamollatiladigan joyga o'tkazing va barcha derazalarni oching.

Konditsionerni tashqi havo aylanish rejimiga o'rnatib va avtomobilga tashqi toza havo kirishi uchun havo oqimini maksimal darajada sozlang.

ogohlantirish

Qorli yo'lda to'xtash vaqtida dvigatelni o'chiring.

- › Agar dvigatel ishlayotgan bo'lsa va atrofda qor mavjud bo'lsa, chiqindi gazlar avtomobil ichiga osongina kirib, is gazidan zaharlanishga olib kelishi va jiddiy jarohatlar yoki hatto o'limga sabab bo'lishi mumkin.

Avtomobil jihozlari

E'tibor bering, mazkur qo'llanmada ushbu seriyadagi avtomobillarning standart jihozlari, ma'lum mamlakatlarda sotish uchun mo'ljallangan avtomobillarga o'rnatilgan jihozlar, shuningdek, maxsus jihozlarga oid ma'lumotlar keltirilgan. Shu sababli, qo'llanmada tavsiflangan ba'zi uskunalar yoki funksiyalar avtomobilingizga o'rnatilmagan bo'lishi yoki faqat ayrim bozorlarda mavjud bo'lishi mumkin. Avtomobilingizning komplektatsiyasi haqida ma'lumot olish uchun sotuv paytida taqdim etilgan hujjatlarga yoki avtomobilni sotgan dilerga murojaat qilishingizni so'raymiz.

Shina

Yangi shinalarning dastlabki 500 km davomida alohida e'tibor berilishi kerak. Dastlab, yangi shinalar yaxshi ilashishga ega bo'lmaydi. Ular shu tariqa chiniqtirish davrini o'tab, ishga tushirilishi kerak.

Tormozning friksion nakladkasi

Yangi friksion tormoz qoplamasi avtomobilning dastlabki 400 kilometri davomida eng yaxshi tormozlash samaradorligiga erisha olmaydi.

Tormozning yangi friksion nakladkasi optimal ishqalanishga erishish uchun "silliqlangan" bo'lishi kerak. Agar avtomobilning tormoz kuchi yetarli emasligini his qilsangiz, tormoz kuchini oshirish uchun tormoz pedalini bosishingiz mumkin.

Chiniqtirish davrida tormozlarga alohida bosim tushishiga yo'l qo'ymaslik kerak. Masalan, favqulodda tormozlash, ayniqsa, katta tezlikda va qiyaliklarda harakatlanishda favqulodda tormozlash kabi.

diqqat

- › Tormozning friksion nakladkasi va tormoz diskleri turli darajada yeyiladi va yeyilish holati ko'p jihatdan foydalanish sharoiti va haydash rejimiga bog'liq bo'ladi.
- › Transport vositasining tezligi, tormozlash kuchi va atrof-muhit sharoitlari (harorat va namlik kabi) ta'sirida tormozlash paytida shovqin chiqishi mumkin, bu tabiiy holat hisoblanadi.

Avtomobil jihozlari

E'tibor bering, mazkur qo'llanmada ushbu seriyadagi avtomobillarning standart jihozlari, ma'lum mamlakatlarda sotish uchun mo'ljallangan avtomobillarga o'rnatilgan jihozlar, shuningdek, maxsus jihozlarga oid ma'lumotlar keltirilgan. Shu sababli, qo'llanmada tavsiflangan ba'zi uskunalar yoki funksiyalar avtomobilingizga o'rnatilmagan bo'lishi yoki faqat ayrim bozorlarda mavjud bo'lishi mumkin. Avtomobilingizning komplektatsiyasi haqida ma'lumot olish uchun sotuv paytida taqdim etilgan hujjatlarga yoki avtomobilni sotgan dilerga murojaat qilishingizni so'raymiz.

Tugmali turi

Rejimni almashtirish

Intellektual kalitni olib yurganingizda, o't oldirish kaliti rejimini almashtirish uchun o't oldirish tugmasini bosing.



399119CD9422

Tartibi	Rejim	Vazifasi
1	LOCK	Elektr komponentlari ishchi holatda emas.
2	ON	Barcha elektr komponentlaridan foydalanish mumkin.

i eslatma

Intellektual kalitni olib yurganingizda, tormoz pedalini bosing va uzatmalarni almashtirish dastagi P holatida bo'lsin. O't oldirish kaliti rejimi qanday holatda bo'lishidan qat'i nazar, avtomobil dvigatelinı ishga tushirish uchun o't oldirish kalitini bosing.

diqqat

- › Intellektual kalitni asboblarda panelida, polda, asboblarda majmuasida, saqlash uchun mo'ljallangan qutida yoki bagaj bo'limida qoldirish taqiqlanadi. Aks holda, o't oldirish kaliti rejimini o'zgartirish imkoni bo'lmaydi.
 - › Dvigatel o'chirilganda, akkumulyatorning quvvatsizlanishining oldini olish uchun o't oldirish kalitini uzoq vaqt "ON" rejimiga o'tkazish taqiqlanadi.
 - › Avtomobildan chiqishda o't oldirish kaliti rejimini OFF holatiga o'tkazing va kalitni o'zingiz bilan olib yuring.
-

Avtomobil jihozlari

E'tibor bering, mazkur qo'llanmada ushbu seriyadagi avtomobillarning standart jihozlari, ma'lum mamlakatlarda sotish uchun mo'ljallangan avtomobillarga o'rnatilgan jihozlari, shuningdek, maxsus jihozlarga oid ma'lumotlar keltirilgan. Shu sababli, qo'llanmada tavsiflangan ba'zi uskunalar yoki funksiyalar avtomobilingizga o'rnatilmagan bo'lishi yoki faqat ayrim bozorlarda mavjud bo'lishi mumkin. Avtomobilingizning komplektatsiyasi haqida ma'lumot olish uchun sotuv paytida taqdim etilgan hujjatlarga yoki avtomobilni sotgan dilerga murojaat qilishingizni so'raymiz.

Avtomobilni ishga tushirish

Odatiy ishga tushirish

1. Intellektual kalitni o'zingiz bilan oling.
2. O'rindiq holatini sozlang, to'g'ri haydash holatini egallang.
3. To'xtash tormozining ishga yaroqli holatda ekanligini tekshiring.
4. Uzatmalarni almashtirish dastasi P holatida ekanligiga ishonch hosil qiling.
5. Tormoz pedalini bosing.

6. Avtomobil dvigatelini ishga tushirish uchun o't oldirish tugmasini bosing.

Favqulodda ishga tushirish



C195FA6D8EF0

Asboblar majmuasida "Smart-kalit avtomobilda ekanligini tekshiring" degan xabar paydo bo'lganda, bu smart kalit batareyasining zaryadsizlanishi natijasida yuzaga kelishi mumkin, bu esa avtomobilni ishga tushirish imkonini cheklaydi. Agar shunday bo'lsa, smart-kalitni ushbu belgi bilan ko'rsatilgan  buyumlarni saqlash bo'linmasiga joylashtiring va keyin dvigatelni ishga tushirishga harakat qiling. Agar dvigatel ishga tushirish imkoni bo'lmasa, xizmat ko'rsatish markaziga murojaat qiling

ogohlantirish

- > Avtomobilni ishga tushirishdan oldin har doim haydovchi o'rindig'iga o'tiring. Ushbu talabga rioya qilmaslik jiddiy jarohatlarga yoki hatto o'limga olib keluvchi baxtsiz hodisaga sabab bo'lishi mumkin.

- › Avtomobilni ishga tushirishda hech qachon akselerator pedalini bosmang.
- › Avtomobilni ozgina siljitish zarur bo'lsa ham avtomobilni ishga tushirishingiz kerak. Aks holda, bu baxtsiz hodisalarga olib kelishi mumkin.

i eslatma

- › Sovuq dvigateldan yuqori tezlikda yoki katta bosim ostida foydalanish taqiqlanadi.
- › Iloji boricha dvigatelni uzoq vaqt neytral holatda ishlashidan saqlaning.
- › Agar dvigatel qiyinchilik bilan ishga tushsa yoki tez-tez o'chib qolsa, yordam uchun darhol xizmat ko'rsatish markaziga murojaat qiling.

Avtomobil dvigatelini o'chirish

Odatiy o'chirish

1. To'xtash amalga oshirilgandan so'ng, uzatmani P holatiga o'tkazing.
2. O't oldirish tugmasini bosib, avtomobil dvigatelini o'chirish uchun o't oldirish tugmasini LOCK rejimiga o'tkazing.

Dvigatelni avariyaviy to'xtatish

Avtomobil harakatlanayotganda (avtomobil tezligi 5 km/soatdan oshganda), favqulodda vaziyat yuzaga kelganda, masalan, avtomobilni odatdagi usulda to'xtatishning iloji bo'lmaganda, dvigatelni favqulodda to'xtatish uchun quyidagi amallardan istalgan birini bajarish mumkin:

- › O't oldirish tugmasini bosib ushlab turing.
- › O't oldirish tugmasini 2 soniya davomida ketma-ket 3 marta bosib.

! ogohlantirish

- › Harakat paytida dvigatelni o'chirish to'qnashuvga yoki jiddiy jarohatlarga olib kelishi mumkin.
- › Favqulodda vaziyatlardan tashqari, harakat vaqtida avtomobil dvigatelini majburan o'chirish taqiqlanadi.

Dvigatel majburiy o'chirilgandan so'ng, tormoz va rul g'ildiragi kuchaytirgichi o'chiriladi, bu esa tormoz pedali bosilganda kuchning va rul g'ildiragi burilganda yukning ortishiga olib keladi. Shuning uchun dvigatelni o'chirishdan oldin iloji boricha harakat tezligini kamaytirish kerak.

ogohlantirish

Dvigatelni to'xtatgandan so'ng, issiq qismlarga, masalan, dvigatel, gaz chiqarish quvuri, radiator va boshqalarga darhol tegmang, aks holda kuyib qolishingiz mumkin.

eslatma

Dvigatel uzoq vaqt yuqori tezlikda yoki yuqori bosim ostida ishlagandan so'ng, uni o'chirishdan oldin dvigatelga neytral holatda ishlash yoki past tezlikda qisqa masofaga harakatlanish tavsiya etiladi.

Avtomobil jihozlari

E'tibor bering, mazkur qo'llanmada ushbu seriyadagi avtomobillarning standart jihozlari, ma'lum mamlakatlarda sotish uchun mo'ljallangan avtomobillarga o'rnatilgan jihozlar, shuningdek, maxsus jihozlarga oid ma'lumotlar keltirilgan. Shu sababli, qo'llanmada tavsiflangan ba'zi uskunalar yoki funksiyalar avtomobilingizga o'rnatilmagan bo'lishi yoki faqat ayrim bozorlarda mavjud bo'lishi mumkin. Avtomobilingizning komplektatsiyasi haqida ma'lumot olish uchun sotuv paytida taqdim etilgan hujjatlarga yoki avtomobilni sotgan dilerga murojaat qilishingizni so'raymiz.

Xavfsizlik ko'rsatmasi

ogohlantirish

- › Qiyaliklarda to'xtash baxtsiz hodisalarga olib kelishi mumkin. Iltimos, xavfsiz harakatlaning va xavfli to'xtash joylaridan saqlaning.
- › Qiyalik juda yuqori bo'lganda, to'xtash tormozi tizimi to'liq tormozlay olmaydi, bunda sirpanishning oldini olish uchun tormoz pedalini bosish kerak.

Elektron to'xtash tormozi

Tugma joylashuvi

Multimedia displeyi interfeysida

【Avtomobilni boshqarish va avtomobil sozlamalari】→【Avtomobilni boshqarish】→【Elektron to'xtash tormozi】 va 【Avtomatik to'xtash】 tugmalari mavjud.

Elektron to'xtash tormozini yoqish

Elektron to'xtash tormozi (EPB) yoqilgandan so'ng, kombinatsiyalangan asbobdagi  EPB (qizil) indikator yonadi.

O't oldirish qulfi ON rejimida bo'lganda, avtomobilni to'xtatish uchun tormoz pedalini bosib, 【Avtomobilni boshqarish va avtomobil sozlamalari】→【Avtomobilni boshqarish】interfeysida EPBni qo'lda yoqish uchun multimedia displeyidagi 【Elektron to'xtash tormozi】 ostida joylashgan 【Yoqish】 tugmasini bosib.

- Harakat tezligi soatiga 3 km dan kam bo'lganda, EPBni quyidagi usullar yordamida avtomatik ravishda yoqishingiz mumkin.
- › O't oldirish kaliti o'chirilganda.
 - › Uzatmalarni almashtirish dastagi P holatda bo'lsa.

Avariya holatida tormozlash

E65A7909BF26

Avariya holatida P uzatma tugmasini bosib va EPB tizimi yordamida avtomobilni tormozlash uchun uni ushlab turing.

› Harakat tezligi 3 km/soatdan oshganda

yoki unga teng bo'lganda, asboblar majmuasidagi (P) EPB (qizil) indikator yonadi va ovozli signal eshitiladi.

› Harakat tezligi 3 km/soatdan kam

bo'lganda, asboblar majmuasidagi ushbu (P) EPB (qizil) indikator yonadi.

⚠ ogohlantirish

Favqulodda tormozlash funksiyasidan faqat avariya holatlarida (masalan, tormoz pedali ishga tushmaganda) foydalanish mumkin.

Elektron to'xtash tormozini bo'shatish

EPB bo'shatilgandan so'ng, asboblar majmuasidagi (P) EPB (qizil) indikator o'chadi.

O't oldirish kaliti ON rejimida bo'lganda, tormoz pedalini bosib, EPBni qo'lda bo'shatish uchun multimedia displeyi interfeysidagi **【Elektron to'xtash tormozi】** ostidagi **【Bo'shatish】**tugmalarini bosib.

Avtomobilni o't oldiring, haydovchi tomondagi eshikni yoping va haydovchining xavfsizlik kamarini mahkamlang. EPB avtomatik ravishda quyidagi usullar bilan bo'shatilishi mumkin.

Harakatlanish sharoiti	Uzatma holatini o'zgartirish
Yo'l qiyaligi $\leq 4\%$	P→N, D, R N→D, R
Yo'l qiyaligi $> 4\%$ Avtomobilning old qismi pastga qaragan	P→N, D N→D
Yo'l qiyaligi $> 4\%$ Avtomobilning old qismi yuqoriga qaragan	P→R N→R

Avtomatik to'xtash



Avtomobilni joyida avtomatik ravishda ushlab turish (AVH) funksiyasi avtomobilni qiyalikda, svetofor qizil chirog'ida yoki tez-tez to'xtash va ishga tushirish paytida avtomobil ishlayotgan hollarda avtomatik ravishda ushlab turishga imkon beradi. Tormoz pedalini uzoq vaqt bosib turish yoki to'xtash tormozini (EPB) tez-tez ishga tushirish shart emas. Ushbu funksiya haydash qulayligini oshirishga, shuningdek, sirpanish xavfini kamaytirishga imkon beradi

Haydovchi tomondagi eshikni yoping va haydovchi xavfsizlik kamarini mahkamlang. Dvigatel multimedia display interfeysi orqali ishga tushirilgandan so'ng AVH tizimini yoqish yoki o'chirish uchun

【Avtomobilni boshqarish va avtomobil sozlamalari】→ **【Avtomobilni boshqarish】**

→ **【Avtomatik tormozlash】** tugmasini bosing.

Foydalanish usuli

1. AVH tizimini yoqish. Bu vaqtda AVH tizimi tayyor holatda bo'ladi. Asboblar majmuasidagi quyidagi AVH (sariq)  indikatorini yonib turadi:
2. Avtomobilni ishonchli to'xtatish uchun tormoz pedalini bosing va ushbu funksiya avtomatik ravishda AVH tizimini yoqadi. Asboblar majmuasidagi quyidagi AVH indikatorini (yashil)  yonib turadi:

3. Harakatlanish uzatmasiga o'tkazing, akselerator pedalini bosing va AVH avtomatik ravishda o'chadi.

Akselerator pedali uzoq vaqt davomida bosib turilmasa, avtomobil tormozlash kuchini qo'llash uchun avtomatik ravishda EPB rejimiga o'tadi va bu paytda AVH tizimi tayyor holatga o'tadi.

Quyidagi holatlarda AVH funksiyasi o'chiriladi:

- › Haydovchi kamari mahkamlanmagan.
- › Haydovchi eshigi ochiq.
- › O't oldirish kaliti o'chirilgan.

eslatma

Avtomobilni avtomatik yuvish, shatakka olish va hokazo holatlarda, iltimos, AVH tizimini o'chiring.

Avtomatik siljish funksiyasi

Avtomobilning to'xtash tormozi yoqilgan bo'lsa, haydovchi xavfsizlik kamarini mahkamlab, akselerator pedalini bosganidan so'ng to'xtash tormozi avtomatik ravishda o'chiriladi va tizim haydovchining jo'nab ketish istagini aniqlaydi.

Qiyalikda sirpanish hodisasi ro'y bermasligi uchun katta tortish kuchi talab qilinadi.

Avtomobil jihozlari

E'tibor bering, mazkur qo'llanmada ushbu seriyadagi avtomobillarning standart jihozlari, ma'lum mamlakatlarda sotish uchun mo'ljallangan avtomobillarga o'rnatilgan jihozlar, shuningdek, maxsus jihozlarga oid ma'lumotlar keltirilgan. Shu sababli, qo'llanmada tavsiflangan ba'zi uskunalar yoki funksiyalar avtomobilingizga o'rnatilmagan bo'lishi yoki faqat ayrim bozorlarda mavjud bo'lishi mumkin. Avtomobilingizning komplektatsiyasi haqida ma'lumot olish uchun sotuv paytida taqdim etilgan hujjatlarga yoki avtomobilni sotgan dilerga murojaat qilishingizni so'raymiz.

Uzatmalar haqida ma'lumot

To'xtash uzatmasi (P)

P uzatma to'xtash joyida yordam ko'rsatish uchun mo'ljallangan. P uzatma holatida avtomobilning sirpanib ketishini oldini olish uchun uzatmalar qutisi mexanik tarzda bloklanadi.

Ortga yurish (R)

R uzatma orqaga harakatlanish uchun qo'llaniladi.

Neytral uzatma (N)

N uzatma passiv uzatma bo'lib, uzatmalar qutisi tizimi quvvat uzatilmaydigan holatda bo'ladi.

ogohlantirish

- › N uzatmada vaqtincha to'xtash holatida albatta to'xtash tormozini yoqish yoki tormoz pedalini bosish kerak. Aks holda, avtomobil beixtiyor sirpanishi, bu esa baxtsiz hodisaga olib kelishi mumkin.
- › Avtomobilning neytral uzatmada harakatlanishi taqiqlanadi, aks holda yo'l-transport hodisalari yuz berishi xavfi mavjud.

Oldga harakatlanish (D)

Odatiy haydashda dastakni uzatmaning D holatiga o'tkazish tavsiya etiladi.

Uzatmalarni o'zgartirish dastagi D uzatma holatida bo'lganda, uzatmalar qutisi optimal tejamkorlikka erishish uchun harakat tezligi va talab etiladigan tezlanishga qarab avtomatik ravishda maqsadga muvofiq uzatma holatiga o'tishi mumkin.

Uzatmani almashtirish usuli

Avtomobilni ishga tushirish tugagandan so'ng, uzatmalarni almashtirishning odatiy amallarini bajarishingiz mumkin.

Avtomobilni joyidan qo'zg'atishdan oldin tormoz pedalini doimo bosib turish kerak, aks holda uzatmalarni o'zgartirish dastagi yurish uzatmasida bo'lganda avtomobil mustaqil harakatlanadi.

A ogohlantirish

Avtomobil shikastlanishi yoki yo'l-transport hodisalarining oldini olish uchun avtomobil to'liq to'xtagandan so'ng uzatmani almashtirish zarur.

i eslatma

- › Harakat tezligi soatiga 2 km dan kam bo'lganda, haydovchi tomonidan eshik ochilganda va haydovchi tomonidan xavfsizlik kamari bo'shatilganda, avtomobil avtomatik ravishda P uzatmaga o'tadi.
- › Dvigatel o'chirilgandan so'ng, avtomobil avtomatik ravishda P uzatmaga o'tadi.

i eslatma

Uzatma holatini o'zgartirishni tugatgandan so'ng, uzatma holatining to'g'riligini tasdiqlang.

P uzatmaga o'tkazish



E65A7909BF26

Avtomobil harakatsiz holatda bo'lganda, P uzatma tugmasini bosing.

D, R, N uzatmaga o'tkazish

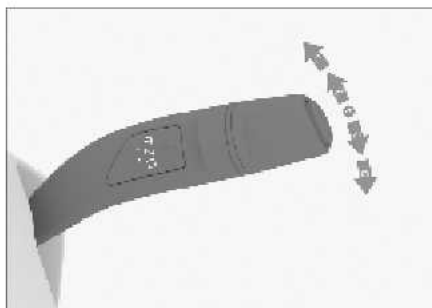

9483991432F5

Turli uzatmalarni almashtirish uchun uzatmalarni almashtirish dastagini 1 yoki 2 holatga yuqoriga yoki pastga suring. Uzatmalarni almashtirish dastagi qo'yib yuborilgandan so'ng, u avtomatik ravishda dastlabki holatiga qaytadi. Asboblari panelida tegishli uzatma ko'rsatiladi.

- › P uzatmadan chiqish uchun tormoz pedalini bosib, keyin uzatmalarni almashtirish dastasini o'zgartirish kerak.
- › D (yoki R) uzatmaga o'tish uchun tormoz pedalini bosish, so'ngra uzatmalarni almashtirish dastagini pastga (yoki yuqoriga) 2 holatga siljitish kerak. Agar avtomobil past tezlikda harakatlanayotgan bo'lsa va siz D uzatmaga o'tmoqchi bo'lsangiz, uzatmalarni almashtirish dastagini bevosita pastga 2 holatga o'tkazing.
- › D (yoki R) uzatmadan N uzatmaga o'tish uchun uzatmalarni o'zgartirish dastagini yuqoriga (yoki pastga) 1 holatga o'tkazing va uzatmani o'zgartirishdan oldin qisqa vaqt ushlab turing.

diqqat

Agar asboblarni majmuasida uzatmalar qutisi bilan bog'liq nosozlik ma'lumoti paydo bo'lsa, uzatmalar qutisi avariya holatiga o'tishi mumkin. Bunda faqat uzatmani ma'lum holatga o'tkazishga ruxsat beriladi yoki uzatmalarni umuman almashtirishga yo'l qo'yilmaydi va dvigatel o'chib qolishi mumkin. Iloji boricha tezroq xavfsiz joyda to'xtang va Xizmat ko'rsatish markazi bilan bog'laning.

Sekin harakatlanish funksiyasi

Avtomobil joyidan qo'zg'algandan so'ng, haydash uzatmasiga o'ting, to'xtash tormozi va tormoz pedalini qo'yib yuboring. Avtomobilning qarshiligi katta bo'lmaganda, akselerator pedalini bosish shart emas, avtomobil sekin harakatlanishda davom etadi.

Ishga tushirish

Odatiy start

1. Xavfsizlik kamarini taqing va to'xtash tormozining yoqilganini tekshiring.
2. Avtomobilni ishga tushiring.
3. Tormoz pedalini bosib va D uzatmani tanlang.
4. Tormoz pedalini qo'yib yuboring, so'ngra avto- mobilni harakatlantirish uchun akselerator pedalini biroz bosib.

eslatma

Avtomobil joyidan qo'zg'alganda, avtomatik jo'nab ketish funksiyasi to'xtash tormozini avtomatik ravishda bo'shatadi.

Keskin start

1. Avtomobil eshigini yoping, xavfsizlik kamarini mahkamlang va to'xtash tormozining ish holatida ekanligiga ishonch hosil qiling.

2. Avtomobilni o't oldiring, haydash rejimini sport rejimiga almashtiring va barqarorlikni nazorat qilish elektron tizimi o'chirilganligiga ishonch hosil qiling.
 3. Chap oyoq bilan tormoz pedalini bosing, uzatmani D ga o'tkazing va to'xtash tormozini qo'yib yuboring. Shu bilan birga, o'ng oyog'ingiz bilan akselerator pedalini to'liq bosing, qurilma displeyida **【Keskin start funksiyasi faollashtirildi】** xabari paydo bo'ladi.
 4. Tormoz pedalini qo'yib yuboring va avtomobil startni tugatmaguncha avtomobilning keskin harakati boshlanadi.
- › Agar keskin start jarayonida tormozlash vaqti juda uzoq (taxminan 5 soniya) davom etsa va avtomobil joyidan qo'zg'almasa, avtomobil taym-aut holatiga o'tadi, shu bilan birga qurilma displeyida ulashish muftasi va tormoz tizimini himoya qilish uchun **【Keskin start rejimi o'chirildi】** xabari paydo bo'ladi. Taym-aut holatiga o'tgandan so'ng, tormoz va akselerator pedallari qo'yib yuborilishi zarur, so'ngra navbatdagi keskin start rejimini yoqish uchun taym-aut holatidan chiqish uchun tormoz pedalini qattiq bosishingiz kerak.
 - › Odatiy joyidan qo'zg'alish bilan taqqoslaganda, keskin start uzatish tizimining tegishli qismlariga tushadigan yuklamani oshiradi, yeyilishni kuchaytiradi va ulashishning yomonlashishiga olib keladi. Apparat uskunasi ishlash muddatini ta'minlash uchun, iltimos, bu funksiyadan uzluksiz foydalanmang.

diqqat

- › Keskin ishga tushirish jarayonida, agar siz tormoz pedalini bossangiz yoki akselerator pedalini qo'yib yuborsangiz, avtomobil keskin start rejimidan chiqadi, bu vaqtda qurilma displeyida **【Keskin start rejimi o'chirildi】** ogohlantirish xabari paydo bo'ladi.

ogohlantirish

- › Haydashda ehtiyot bo'ling, qonun chegarasidan chiqmang.
 - › Faqat atrofdagi harakat sharoitlari asosida xavfsizlikni aniqlaganingizdan so'ng ushbu funksiyadan foydalaning

- › Bu funksiyadan sirpanchiq yo'lda foydalanmang. Aks holda, bu avtomobil nazoratining yo'qolishiga va avariyaiga sabab bo'ladi.
-

To'xtatish

1. Akselerator pedalini qo'yib yuboring, keyin tormoz pedalini bosing.
2. Avtomobil to'liq to'xtatilgandan so'ng, P uzatmani tanlang.
3. To'xtash tormozini yoqing va o't oldirish kalitini LOCK rejimiga o'tkazing.
4. Tormoz pedalini qo'yib yuboring.

diqqat

- › Qiya yo'lda vaqtincha to'xtash zarur bo'lganda, tormoz pedalini bosish yoki to'xtash tormozini yoqish kerak. Avtomobilni sirpanib ketishdan himoya qilish uchun akselerator pedali yoki sekin harakatlanish funksiyasidan foydalanish taqiqlanadi, aks holda bu uzatmalar qutisining shikastlanishiga olib keladi.
 - › Qiyalikda faqat P uzatma yordamida to'xtash taqiqlanadi, aks holda uzatmalar qutisiga zarar yetadi.
 - › Avtomobil qiyalikda to'xtaganda, agar zarur bo'lsa, g'ildiraklarning sirpanib ketishini oldini olish uchun g'ildiraklarga o'rnatiladigan tirgaklardan foydalaning.
-

Haydash rejimi

Avtomobil jihozlari

E'tibor bering, mazkur qo'llanmada ushbu seriyadagi avtomobillarning standart jihozlari, ma'lum mamlakatlarda sotish uchun mo'ljallangan avtomobillarga o'rnatilgan jihozlar, shuningdek, maxsus jihozlarga oid ma'lumotlar keltirilgan. Shu sababli, qo'llanmada tavsiflangan ba'zi uskunalar yoki funksiyalar avtomobilingizga o'rnatilmagan bo'lishi yoki faqat ayrim bozorlarda mavjud bo'lishi mumkin. Avtomobilingizning komplektatsiyasi haqida ma'lumot olish uchun sotuv paytida taqdim etilgan hujjatlarga yoki avtomobilni sotgan dilerga murojaat qilishingizni so'raymiz.

Haydash rejimi

Multimedia displey interfeysida

【Avtomobilni boshqarish va avtomobil sozlamalari】→【Haydash】→【Haydash rejimi】tugmalari yordamida haydash rejimini sozlashingiz mumkin.

Normal rejim

Avtomobil joriy haydash sharoitlariga, uning quvvati va tejamkorligiga muvofiq eng yaxshi harakat rejimini tanlaydi.

Tejamkor rejim

Asosiy maqsad past yoki o'rta tezlikda harakatlanish uchun mos bo'lgan yoqilg'i sarfi va qulaylik bilan eng yaxshi yonilg'i tejamkorligi ta'minlash.

Sport rejimi

Avtomobilning dinamik sifatini yaxshilash orqali yuqori tezlik va haydash taassurotini ta'minlash. Kamroq transport oqimi va keng qatnov qismi bo'lgan tekis yo'llar uchun mos keladi.

Qorda haydash rejimi

Qorli yo'lda, sirpanchiq yo'lda va ulashish koeffitsiyenti kichik bo'lgan yo'llarda haydash uchun mos keladi, og'ir yo'l sharoitlarida avtomobilning yanada barqaror va xavfsiz harakatlanishini ta'minlaydi.

Qumda haydash rejimi

Mayda qum, Gobi yoki yo'lsiz cho'l kabi quruq va yumshoq yuzalar uchun mos keladi. Quvvat uzatish yanada faolroq bo'lishi, yo'l sharoitlariga yaxshi moslashuvchanlikni ta'minlashi kerak.

OFF ROAD rejimi

U yuzasida iflos suv qatlami mavjud bo'lgan tekis tuproq yo'l uchun va oddiy yo'l qoplamasi uchun mos keladi.

i eslatma

Avtomobil dvigateli o'chirilgan holatda, agar siz akkumulyatorni uzsangiz va uni qayta ulasangiz, avtomobil qayta ishga tushirilgandan so'ng haydash rejimi standart rejimga o'tadi.

ATPC tizimi

Murakkab yo'l sharoitlarida, tanlangan harakat rejimiga muvofiq, avtomobilning o'tuvchanligi, barqarorligi va yo'lsizlikda harakatlanish imkoniyatlarini samarali yaxshilash maqsadida, ushbu tizim alohida avtomobil boshqaruv tizimlarini tegishli hududga moslashtirish uchun avtomatik ravishda optimallashtiradi.

⚠ diqqat

- › Haydash rejimidan noto'g'ri foydalanish avtomobilning yo'l sharoitlariga noto'g'ri reaksiyasiga olib kelishi mumkin, bu esa podveska va uzatma tizimining xizmat muddatini qisqartirishi mumkin.

- › Avtomobil boshqaruvini yo'qotmaslik uchun haydovchi murakkab uchastkaga kirishdan oldin joyni oldindan baholashi va tegishli rejimni yoqishi kerak.

To'liq uzatmali avtomobillarni boshqarishda alohida eslatmalar

- › Avtomobil og'ir yo'l sharoitidan o'tayotganda (masalan, qor, loy, qumga botganda, qiyalikka ko'tarilishda avtomobil shinasining sirpanishi) shinaning uzluksiz sirpanishi tufayli to'liq uzatma tizimining qizishdan himoya funksiyasini yoqish imkoniyati mavjud, shu bilan birga, og'ir yo'l sharoitida harakatlanishni darhol to'xtatish kerak, xavfsizlikni ta'minlagan holda issiqlikni tarqatish uchun avtomobil dvigatelin o'chirish kerak, to'liq uzatma tizimining qizib ketish signalizatsiyasi avtomatik ravishda o'chirilgandan so'ng (to'liq uzatma tizimining haroratini maksimal darajada pasaytirish va tizim xususiyatlarini tiklash uchun signalizatsiya o'chirilgandan keyin yana bir necha daqiqa kutish tavsiya etiladi) og'ir yo'l sharoitida harakatlanish mumkin.

Haydash rejimi

- › ATPC tizimining har qanday rejimida ikkita yetakchi g'ildirakli gupchakni sinovdan o'tkazish taqiqlanadi (jumladan, orqa g'ildiraklar aylanmay, oldi g'ildiraklar yo'lda yoki qor va muzli sohada uzluksiz aylanish holatida).
- › Avtomobilning to'rtta g'ildirak shinalari radiusi bir xil bo'lishini ta'minlash:

Shinalar almashtirilganda, avtomobilning to'rtta shinasi bir vaqtning o'zida almashtirilishi kerak, bunda to'rtta shinaning markasi va modeli bir xil bo'lishini ta'minlash zarur;

Agar shinalardagi bosim bo'yicha signalizatsiya ishga tushsa, signalizatsiyani to'xtatish uchun shinalardagi bosimni o'z vaqtida to'ldirish zarur;

Agar shinalarning bir xil bo'lishini ta'minlashning iloji bo'lmasa (shu jumladan, to'liq bo'lmagan o'lchamdagi zaxira g'ildirakni almashtirish), avtomobilni tejamkor rejimda haydash kerak, bunda imkon qadar tezroq bir xil spetsifikatsiyadagi va modeldagi shinalarga almashtirish lozim (yurish masofasi 50 km dan oshmasligi kerak).
- › Dreyf rejimidagi harakatni bajarmaslik.
- › Avtomobillarni noqonuniy tarzda o'zgartirish taqiqlanadi.

- › Ulashish darajasi yuqori bo'lgan yo'llarda (oddiy yo'llar, sementlangan yo'llar kabi) qor, yo'lsizlik yoki qumli rejimlardan foydalanish mumkin emas.

i eslatma

Agar yo'l qor bilan qoplangan bo'lsa va yuqori darajadagi ulashish kuchiga ega yo'l bo'lmasa, avtomobilni qorli rejimda boshqarish mumkin.

Avtomobil jihozlari

E'tibor bering, mazkur qo'llanmada ushbu seriyadagi avtomobillarning standart jihozlari, ma'lum mamlakatlarda sotish uchun mo'ljallangan avtomobillarga o'rnatilgan jihozlar, shuningdek, maxsus jihozlarga oid ma'lumotlar keltirilgan. Shu sababli, qo'llanmada tavsiflangan ba'zi uskunalar yoki funksiyalar avtomobilingizga o'rnatilmagan bo'lishi yoki faqat ayrim bozorlarda mavjud bo'lishi mumkin. Avtomobilingizning komplektatsiyasi haqida ma'lumot olish uchun sotuv paytida taqdim etilgan hujjatlarga yoki avtomobilni sotgan dilerga murojaat qilishingizni so'raymiz.

Almashtirish usuli

Alohida almashtirish: o't oldirish kaliti ON rejimida, multimedia displey interfeysidagi

【Avtomobilni boshqarish va avtomobil sozlamalari】→ **【Avtomobil boshqarish】** tugmalari yordamida rul g'ildiragi kuchaytirgichi rejimlarini, jumladan "Yengil", "Qulay" va "Sport" rejimlarini o'zgartirishingiz mumkin.

Bloklangan almashtirish: Harakat rejimlari yoki ATPC tizimi o'zgartirilganda, rul g'ildiragi kuchaytirgichi rejimi ham sinxron ravishda o'zgartiriladi:

Haydash rejimi	Rul kuchaytirgichi rejimi
Tejamkor rejim	Yengil rejim
Odatiy rejim	Qulay rejim
Sport rejimi	Harakatlanish rejimi
Qorli rejim	Harakatlanish rejimi
OFF ROAD rejimi	Qulay rejim
Qumli rejim	Qulay rejim

i eslatma

Rul g'ildiragi kuchaytirgichi rejimini o'zgartirishda quyidagi shartlarga rioya qilinishi kerak:

- › Rul boshqaruvi elektr kuchaytirgichi tizimi normal ishlamoqda.
- › Harakat tezligi 125 km/soatdan kam.
- › Rul boshqaruvi amali bajarilmagan.

Yengil rejim

Rul boshqaruvi kuchaytirgichi kuchi oshirilgan, burilish nisbatan yengil, ushbu rejim tirbandlik sharoitida, masalan, shahar hududida haydash uchun mos keladi.

Rulni kuchaytirish rejimi

Qulay rejim

Umumiy haydash odatlari uchun mos.

Harakatlanish rejimi

Rul boshqaruvi kuchaytirgichi ta'siri kamaytirilgan, rul g'ildiragining aks ta'siri oshirilgan, ushbu rejimdan yuqori tezlikda, yomg'ir va qor sharoitida foydalanish tavsiya etiladi.

2

Avtomobilni
boshqarish

Avtomobil jihozlari

E'tibor bering, mazkur qo'llanmada ushbu seriyadagi avtomobillarning standart jihozlari, ma'lum mamlakatlarda sotish uchun mo'ljallangan avtomobillarga o'rnatilgan jihozlar, shuningdek, maxsus jihozlarga oid ma'lumotlar keltirilgan. Shu sababli, qo'llanmada tavsiflangan ba'zi uskunalar yoki funksiyalar avtomobilingizga o'rnatilmagan bo'lishi yoki faqat ayrim bozorlarda mavjud bo'lishi mumkin. Avtomobilingizning komplektatsiyasi haqida ma'lumot olish uchun sotuv paytida taqdim etilgan hujjatlarga yoki avtomobilni sotgan dilerga murojaat qilishingizni so'raymiz.

Intellektual start-stop tizimining qisqacha tavsifi

Intellektual start-stop tizimi yoqilg'ini tejash va CO2 chiqindilarini kamaytirishga yordam beradi.

Intellektual start-stop tizimi avtomobil harakatsiz holatda bo'lganda (masalan, svetoforning qizil chirog'ini kutayotganda) dvigatelni avtomatik ravishda o'chirish imkonini beradi. Harakatlanish zarur bo'lganda dvigatelni avtomatik ravishda tez ishga tushadi.

Yoqish/o'chirish usuli

O't oldirish kaliti ON rejimida bo'lganda, multimedia displeyi interfeysida

【Avtomobilni boshqarish va avtomobil sozlamalari】→ **【Avtomobil boshqarish】** tugmalari yordamida "start-stop" intellektual tizimini yoqish yoki o'chirishingiz mumkin.

diqqat

Suv bosgan yo'lda harakatlanishdan oldin "start-stop" intellektual tizimini o'chiring.

Foydalanish usuli:

eslatma

Intellektual start-stop tizimidan normal foydalanish uchun quyidagilarni bajarish zarur:

- › Motor bo'limining qopqog'i yopiq bo'lishi;
- › Haydovchi eshigi yopiq bo'lishi.
- › Haydovchi xavfsizlik kanmaridan to'g'ri foydalanishi.
- › Avtomobilning har bir to'xtashi va ishga tushishidan so'ng harakat tezligi 10 km/soatdan oshishi zarur.

Avtomatik uzatmalar qutisi bo'lgan avtomobil uchun

- › D holatida harakatlanayotganda, avtomobil to'liq to'xtaguncha tormoz pedalini bosish qo'yib yubormaslik orqali dvigatelni avtomatik ravishda to'xtatish va mumkin.
- › Avtomatik to'xtash holatida tormoz pedali qo'yib yuborilsa, dvigatel yana avtomatik ravishda ishga tushadi.

i eslatma

- › Avtomatik to'xtash rejimida dvigatel elektr to'xtash tormozi yoki avtomatik to'xtash tormozining funksiyasi yoqilgan holatda tormoz pedali qo'yib yuborilganda avtomatik ishga tushmaydi.
- › Avtomatik to'xtash holatida dvigatel akselerator pedali bosilganda yoki N uzatma va P uzatmadan farqli uzatmalar yoqilganda avtomatik ravishda ishga tushadi.

Xavfsiz funksiya

Quyidagi holatlar yuzaga kelganda, dvigatel avtomatik to'xtashni amalga oshira olmaydi:

- › Dvigateldagi suv harorati intellektual start-stop tizimining normal ishlashini ta'minlay oladigan minimal haroratga yetmagan.

- › Konditsioner tizimining ish rejimi dvigatelni avtomatik ravishda to'xtatishga imkon bermaganda.
- › Akkumulyator sig'imi yoki kuchlanishi belgilangan qiymatdan past.
- › Akkumulyator harorati belgilangan qiymatdan yuqori yoki past.
- › Avtomatik uzatmalar qutisining ish holati to'xtash shartlariga mos emas.
- › Tormoz pedalini uzluksiz bosish tormoz vakuumining yetishmasligiga olib kelganda.
- › Rulning burilish burchagi chegaraviy qiymatdan oshganda.
- › Dengiz sathidan balandlik juda yuqori bo'lganda.
- › Atrof-muhit harorati ruxsat etilgan qiymatlardan yuqori.
- › Harakat paytida yo'l qoplamasining qiyaligi nisbatan yuqori bo'lganda.
- › Avtomobil ishga tushirish va to'xtashbi taqiqlovchi (standart, tejamkor, sport rejimlaridan tashqari) harakat rejimida bo'lsa.
- › Ishga tushirish va to'xtash taqiqlangan tizimlar yoqilgan holatda bo'ladi. Masalan, qiyalikdan tushishni nazorat qilish tizimi, avtomatik to'xtash tizimi.

Avtomatik to'xtash holatida quyidagi holatlar yuzaga kelganda dvigatel avtomatik ravishda ishga tushmaydi:

- › Haydovchi yon eshigi ochiq.
- › Kapot ochiq.
- › Haydovchi xavfsizlik kamarini bo'shatish.

Bunda dvigatelni qo'lda ishga tushirish mumkin.

Avtomatik to'xtash holatida quyidagi holatlar yuzaga kelganda dvigatel avtomatik ravishda ishga tushadi:

- › Intellektual start-stop tizim qo'lda yopilganda.
- › Transport vositasining tezligi 3 km/soatdan oshganda.
- › Akkumulyator sig'imi yoki kuchlanishi belgilangan qiymatdan past.
- › Akkumulyator harorati belgilangan qiymatdan yuqori.
- › Tormoz pedalini uzluksiz bosish tormoz vakuumining yetishmasligiga olib kelganda.
- › Konditsioner tizimining ish rejimi dvigatelni avtomatik ravishda o'chirishni talab qilganda.
- › Rulning burilish burchagi chegaraviy qiymatdan oshganda.

- › Avtomobil ishga tushirish va to'xtash taqiqlangan (standart, tejamkor, sport rejimlaridan tashqari) harakat rejimiga o'tkazilgan.
- › Ishga tushirish va to'xtash taqiqlangan ba'zi tizimlar yoqilganda. Masalan: avtomatik to'xtash tizimi.

⚠ diqqat

Akkumulyator haqida

- › Akkumulyatorni mustaqil ravishda almashtirish yoki qismlarga ajratish taqiqlanadi.
Agar akkumulyatorni almashtirish kerak bo'lsa, uni Xizmat ko'rsatish markazida almashtirish kerak. Aks holda akkumulyator datchigi shikastlanishi va tizim normal ishlay olmasligi mumkin.
- › Avtomobil uzoq vaqt to'xtaganda, akkumulyator quvvati yetarli bo'lmaganda, dvigatelni ishga tushirish imkonsiz hisoblanadi, bunda avtomobilni ishga tushirish uchun boshqa quvvat manbaini peremichka (ulagich) yordamida parallel ulash mumkin.

Intellektual start-stop tizimi

Ushbu avtomobilning akkumulyatorini zaryadlash uchun boshqa quvvat manbaidan foydalanish taqiqlanadi, aks holda bu intellektual ishga tushirish va stop tizimining ishlamay qolishiga olib kelishi mumkin, akkumulyatorni avtomobilning o'z elektr energiyasini ishlab chiqarish tizimi yordamida quvvatlash tavsiya etiladi.

Avtomobil jihozlari



E'tibor bering, mazkur qo'llanmada ushbu seriyadagi avtomobillarning standart jihozlari, ma'lum mamlakatlarda sotish uchun mo'ljallangan avtomobillarga o'rnatilgan jihozlar, shuningdek, maxsus jihozlarga oid ma'lumotlar keltirilgan. Shu sababli, qo'llanmada tavsiflangan ba'zi uskunalar yoki funksiyalar avtomobilingizga o'rnatilmagan bo'lishi yoki faqat ayrim bozorlarda mavjud bo'lishi mumkin. Avtomobilingizning komplektatsiyasi haqida ma'lumot olish uchun sotuv paytida taqdim etilgan hujjatlarga yoki avtomobilni sotgan dilerga murojaat qilishingizni so'raymiz.

To'xtashda yordam tizimi datchiklari

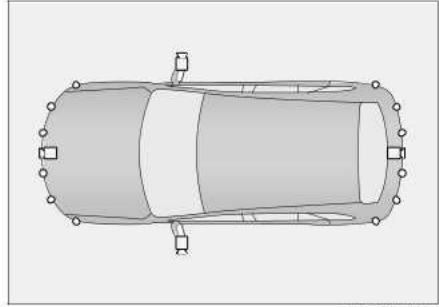
To'xtashda yordam tizimi kameralar va radar yordamida avtomobil atrofidagi yo'l holatini aniqlaydi va olingan natijalar asosida haydovchiga to'xtash xavfsizligi va qulayligini oshirish choralarini ko'rishga yordam beradi.



F3BF476BBA5F

Sxema	Tavsif	Joylashuvi
	Kamera	Radiator panjarasida; bagaj bo'limi eshigida; tashqi orqa ko'rish oynalarida
	Ultratovushli radar	Old va orqa bamparlarda

i eslatma

Avtomobil komplektatsiyasi va modeliga qarab datchiklarning turi va soni farq qilishi mumkin. Avtomobilingizning haqiqiy konfiguratsiyasiga e'tibor qarating

ogohlantirish

- › To'xtashda yordam tizimi yordamchi vositadir. U haydovchi o'rniga yo'lning holati va yo'l sharoitlarini baholay olmaydi va avtomobilni boshqara olmaydi. Haydovchi har qanday holatda ham avtomobil xavfsizligi uchun javobgar bo'lib, diqqatni jamlashi va ehtiyotkorlik bilan haydashi kerak.
- › To'xtashda yordam tizimi ko'rish qiyin bo'lgan zonalarga ega, shuning uchun u ba'zi to'siqlarni aniqlamasligi mumkin. To'xtash va boshqa shunga o'xshash manevrlar paytida avtomobil yonida bolalar va hayvonlar yo'qligiga ishonch hosil qiling

diqqat

- › Ortga yurayotganda, bagaj eshigi to'liq yopilganligiga ishonch hosil qiling
- › Kamera yoki radar datchigiga zarba berish taqiqlanadi
- › Avtomobilni yuvayotganda kameralar va radar datchiklariga yuqori bosimli suv oqimini yo'naltirmang. Bu tizimga zarar yetkazishi yoki yong'inga olib kelishi mumkin

- › Kameralar va datchiklarni tozalashda abraziv materiallar va o'tkir jismlardan foydalanmang. Tozalash uchun yumshoq latta yoki suvdan foydalaning (past bosim ostida).

eslatma

To'xtashda yordam tizimi ishlayotganida, unga radarning ishlashi ta'sir qiladi va quyidagi shartlar to'xtash tizimining quyidagi holatlarda to'siqlarni kamroq samarali aniqlashi yoki aniqlamasligiga olib kelishi mumkin, bu esa avtomobilga zarar yetkazishi mumkin:

- › Radar aniqlash zonasining ko'rish qiyin bo'lgan qismida joylashgan obyektlar, masalan, qisqa uzunlikdagi buyumlar, bampeler ostidagi, transport vositasiga juda yaqin yoki juda uzoq bo'lgan jismlar
- › Yong'in qutilari, avtomobil zaxira shinalari, yuk mashinalarining orqa qismlari kabi yer sathidan yuqorida joylashgan ko'zga tashlanmaydigan buyumlar
- › Tizim bilan bir xil chastotaga ega bo'lgan ultratovush shovqinlarining mavjudligi, masalan, metall tovushlar, bosim ostida gaz chiqaradigan tovushlar, avtomobil signallari

- › Tikanli simlar, to'siqlar, ingichka ustunlar, arqonlar, aravalar, ikki g'ildirakli velosipedlar va tovush to'lqinlarini samarali aks ettirish uchun juda kichik bo'lgan boshqa kichik jismlar ko'rinishidagi to'siqlar
- › Qor, matolar kabi to'siqlar yoki tovush to'lqinlarini yutadigan buyumlar
- › Yuzasi radar signalini aks ettirmaydigan buyumlar ko'rinishidagi to'siqlar, shuningdek, bunday materiallardan tayyorlangan kiyimdagi odamlar.
- › Konus shaklidagi obyektlar yoki egri sirtga ega bo'lgan obyektlar kabi to'siqlar
- › To'g'ri burchakli to'siqlar, masalan, devor burchaklari va avtomobillarning orqa qismlari
- › Maysa yoki notekis yo'lda harakatlanish.
- › Orqa davlat raqami belgisining deformatsiyasi, shuningdek unga katta dekorativ rom o'rnatilganda.
- › Radarni begona buyumlar bilan shikastlash, joyidan siljitish yoki bloklash (masalan, ko'rinmas avtomobil plyonkasi).
- › Tizim normal ishlashi uchun datchikni toza saqlash, unda qor, muz va boshqa materiallar to'planishiga yo'l qo'ymaslik kerak

i eslatma

- Kameralar ham cheklovlarga ega va to'xtashda yordam berish tizimining to'g'ri ishlashiga quyidagi shartlar ta'sir qilishi mumkin (ammo bular bilan cheklanmagan holda):
- › Chap va o'ng tashqi orqa ko'rish oynalar yoki old va orqa kameralarning shikastlanishi, bu ularning ishdan chiqishiga yoki noto'g'ri joylashishiga olib keladi
 - › Kameralarning shikastlanishi yoki to'sib qo'yilishi.
 - › Atrof-muhitning juda yuqori yorqinligi, masalan, kameraga to'g'ridan-to'g'ri tushuvchi quyosh nuri
 - › Atrof-muhitning juda past yorqinligi, masalan, yoritilmagan garajda yoki tunda.
 - › Atrof-muhitning tez o'zgaruvchan yorqinligi, masalan, daraxtlar soyasi, to'xtash joyidagi pol bo'yog'i aks ettiradigan yorqinlik.
 - › Aniq belgilanmagan to'xtash joylari chiziqdari yoki to'xtash joyi chiziqdari va rangi o'rtasidagi yomon kontrast, masalan, plitka yoki maysa bilan qoplangan to'xtash joylari.
 - › Nostandart to'xtash joylari, masalan, old va orqa kengligi mos kelmaydigan trapetsiyali joylar yoki to'xtash joyi ichidagi egri chizikli joylar.
 - › To'xtash joyi yaqinida dumaloq va kvadrat ustunlar mavjudligi.

- › To'xtash joyini qisman to'suvchi yoki unga yaqin joylashgan to'siqlar
- › Tizim "To'xtash taqiqlangan" belgilari, konuslar, "Stop" belgilari, yer fiksatorlari yoki ajratilgan joylar bilan belgilangan zonalarni aniqlay olmaydi va istisno qila olmaydi.
- › Tizim velosipedlar, uch g'ildirakli velosipedlar, past axlat uyumlari, g'ishtlar va boshqalar kabi to'siqlar bo'lgan to'xtash joylarini aniqlay olmasligi mumkin.

Tizim sozlamalari

Multimedia displeyi interfeysidagi

【Avtomobilni boshqarish va avtomobil sozlamalari】 → **【To'xtash joyi】** tugmalari yordamida to'xtash tizimining tegishli funksiyalarini o'rnatishingiz mumkin. Aniq sozlamalarni olish uchun muayyan avtomobilga murojaat qiling.

- › **【Old tomondagi to'siqqa nisbatan 360-ko'rinishni faollashtirish】**

Old radarni avtomatik faollashtirish funksiyasini yoqish yoki o'chirish.

Ushbu funksiya yoqilgandan so'ng, agar avtomobil tezligi soatiga 10 km dan kam bo'lsa va to'siq aniqlansa, old radar va videokuzatuv tizimi avtomatik ravishda yoqiladi. Agar to'siqgacha bo'lgan masofa bir necha soniya davomida o'zgarmasa, to'siq uzoqda bo'lsa yoki avtomobilning to'xtash tormozi yoqilgan bo'lsa, tizim avtomatik ravishda o'chadi.

- › **【Panorama faollashtirildi】**

Rul boshqaruvini avtomatik ishga tushirish funksiyasini yoqish yoki o'chirish mumkin.

Funksiya yoqilgandan so'ng, uzatmalarni o'zgartirish dastagi D holatida bo'lganda, burilish ko'rsatkichini yoqish yoki rulni ma'lum burchakka burish zarur, shunda aylana ko'rish kamerasi avtomatik ravishda ishga tushadi. Rul dastlabki holatga qaytarilgandan so'ng burilish ko'rsatkichi o'chirilganda yoki tezlik belgilangan qiymatdan oshganda, aylana ko'rish kamerasi avtomatik ravishda o'chadi.

- › **【Ko'rsatish rejimi】**: burilish amalga oshirilayotganda aylana ko'rish funksiyasini yoqqaningizdan keyin panorama aylana tasvir rejimini sozlashingiz mumkin.

- › **【Aylana ko'rish xaritasi】**: aylana ko'rish funksiyasi avtomatik ravishda yoqilgandan so'ng, burilish amalga oshirilganda, panorama tasviri xarita ko'rinishida aks ettiriladi, zarur bo'lganda xaritani displeyning chap yoki o'ng tomoniga surishingiz mumkin.
- › **【To'liq ekranli aylana ko'rish rejimi】**: aylanako'rish funksiyasi avtomatik ravishda yoqilgandan so'ng, burilish amalga oshirilganda panorama aylana tasviri to'liq ekranda ko'rsatiladi.
- › **【Chiqishda aylanako'rish rejimidan chiqish】**

Chiqish paytida aylana ko'rish rejimidan chiqish tezligini sozlashingiz mumkin. Harakat tezligi belgilangan qiymatdan oshganda, aylana ko'rish kamerasi avtomatik ravishda o'chadi.

- › **【Past tezlikda avariya yiv tormozlash】**

Past tezlikda avariya yiv tormozlash funksiyasini yoqish yoki o'chirish mumkin.

Funksiya yoqilganidan so'ng, avtomobil past tezlikda harakatlanayotganda, kamera interfeysidagi past tezlikda favqulodda tormozlash funksiyasining indikator  chirog'i yashil rangda yonadi, bu funksiya normal faollashtirilganligini bildiradi. Bu vaqtda, agar to'siqlar aniqlansa va to'qnashuv xavfi mavjud bo'lsa, tizim to'qnashuv xavfini kamaytirish uchun avtomatik ravishda favqulodda tormozlashni amalga oshiradi va indikator chiroq qizil rangda yonadi.

diqqat

- › Ushbu funksiya faqat yordamchi funksiya bo'lib, barcha holatlarda barcha to'siqlarni aniqlashni ta'minlay olmaydi.
- › Murakkab yo'l sharoitida (masalan, yo'lsizlik sharoiti yoki nisbatan tor yo'laklar va boshqalar), past tezlikda favqulodda tormozlash funksiyasini o'chiring. Aks holda, tizim zarur bo'lmagan tormozlashni amalga oshirishi mumkin.

To'xtash joyida yordam tizimi

To'qnashuv xavfi haqida ogohlantirish tizimining radarlari

Tizimga kirish

To'qnashuv xavfi haqida ogohlantirish tizimining radarlari radiojoylashuv aniqlash qurilmasi hisoblanadi.

To'xtash vaqtida datchiklar avtomobil oldi va orqasidagi to'siqlarni aniqlaydi va ulargacha bo'lgan masofani baholaydi. Haydovchi ovozli ogohlantirish qabul qiladi. Bu to'xtash paytida xavfsizlik va qulaylikni oshirishga imkon beradi.

Foydalanish usuli:

- › Uzatma dastagini R holatiga o'tkazishda to'qnashuvni oldini olish tizimining radari avtomatik ravishda yonadi.
- › 15 km/soatdan ko'proq tezlikda oldinga harakatlanishda to'qnashuvni oldini olish tizimi radari avtomatik ravishda o'chiriladi.
- › Aylana ko'rish kamerasi funksiyasi yoqilganda yoki o'chirilganda, to'qnashuvni oldini olish radarlari ham ishga tushadi.

Aniqlash zonalar va ogohlantirish usuli

Datchik joylashuvi	Aniqlash zonasi (m)
Old yon qism	0,6
Old markaziy qism	1,0
Orqa yon burchak	0,6

Datchik joylashuvi	Aniqlash zonasi (m)
Orqa markaziy qism	1,5

To'qnashuvni oldini olish radarini ishga tushirgandan so'ng, datchik ko'rish zonasida to'siq aniqlanganda signalizatsiyani yoqadi.

Avtomobil to'siqqa yaqinlashganda, signal chastotasi oshadi. Avtomobil to'siq bilan to'qnashuvdan oldin, to'qnashuvni oldini olish uchun transport vositasini darhol to'xtatish kerakligi haqida ogohlantiruvchi uzoq vaqt ovozli signal eshitaladi, bu vaqtda harakatni davom ettirish mumkin emas.

i eslatma

Modelning turli xil konfiguratsiyalari tufayli ba'zi avtomobillar old radar datchigi bilan jihozlanmasligi mumkin. Iltimos, avtomobilning haqiqiy konfiguratsiyasiga murojaat qiling.

Panoramali ko'rish tasviri

Tizimga kirish

Aylana ko'rish kameralar tizimi avtomobil atrofidagi muhit tasvirini olish uchun to'rta kameradan foydalanadi va signalni displeyga uzatadi, bu haydovchiga xavfsiz va oson haydash va to'qnashuvlardan qochish imkonini beradi.

Foydalanish usuli:



224AEF5AD25D

- › O't oldirish tugmasi ON rejimida bo'lsa yoki dvigatel ishga tushirilgandan so'ng, panoramali ko'rish tasviri tizimini yoqish yoki o'chirish uchun tugmani bosing.

› O't oldirish tugmasi ON rejimida bo'lsa yoki dvigatel ishga tushirilgandan so'ng, multimedia displeyi interfeysida **【Avtomobilni boshqarish va avtomobil sozlamalari】** → **【To'xtash joyi】** tugmalari yordamida panoramali ko'rish tizimini yoqishingiz yoki o'chirishingiz mumkin.

- › R uzatmaga o'tgandan so'ng, panoramali tasvir tizimi avtomatik ravishda yoqiladi.
- › P uzatmadan chiqishda, panoramali ko'rish tasviri avtomatik ravishda o'chadi.
- › Harakat tezligi belgilangan qiymatdan oshganda, aylana ko'rish kamerasi avtomatik ravishda o'chadi. Multimedia displeyi interfeysidagi **【Avtomobilni boshqarish va avtomobil sozlamalari】** → **【To'xtash joyi】** tugmalari yordamida panoramali tasvir tizimi o'chiriladigan tezlikni o'rnatishingiz mumkin.
- › Rulda joylashgan aniqlash tugmasini bosish orqali **【Individual sozlamalar】**ga o'tishingiz va to'liq ko'rish tasvirni funksiyasini tezda yoqish uchun **【360 panora tasvirini】** tanlashingiz mumkin.

✱

Interfeys haqida ma'lumot

Aylana ko'rish kamerasi interfeysida quyidagi funksiyalarni yoqishingiz yoki o'chirishingiz mumkin:

- › **【Avtomatik to'xtash】:** ushbu tugmani bosish avtomatik to'xtash tizimini yoqish imkonini beradi.

(▷ b.149)

- › **【Ortga harakatlanishni kuzatish】:** ushbu tugmani bosish ortga harakatlanishni kuzatish funksiyasini yoqish imkonini beradi.

(▷ b.153)

- › **【Tasvirni almashtirish】:** ko'rish rejimini 2D va 3D o'rtasida almashtirish uchun ushbu tugmani bosing.
- › **【Shaffof shassi】:** ushbu tugmani bosish shaffof shassi funksiyasini yoqish va o'chirish imkonini beradi.

Avtomobil tubi shaffoflik funksiyasi faollashtirilgandan so'ng, avtomobil harakatlanayotganda kamera interfeysi asta-sekin avtomobil ostidagi yo'l qoplamasi tasvirini uzatadi.

- › **【Yordamchi ko'rish】:** ushbu tugmani bosish yordamchi ko'rinish, g'ildirak ko'rinishi va iz ko'rinishi o'rtasida almashish imkonini beradi.
- › **【Intellectual ko'rish】:** ushbu tugmani bosish sizga intellectual ko'rishni almashtirish funksiyasini yoqish yoki o'chirish imkonini beradi. Funksiyani yoqilgandan so'ng:

Agar D uzatma harakatlanayotganda old radar to'siqdan avtomobil kuzovigacha bo'lgan masofa 1 m dan kam ekanligini aniqlasa, kamera avtomatik ravishda avtomobil oldidagi bo'shliqning yuqori ko'rinishiga o'tadi

Agar R uzatmada oldinga harakatlanayotganda orqa radar to'siqdan avtomobil kuzovigacha bo'lgan masofa 1 m dan kam ekanligini aniqlasa, kamera avtomatik ravishda avtomobil orqasidagi bo'shliqning yuqori ko'rinishiga o'tadi. To'siq yo'qolgandan so'ng, kamera avtomatik ravishda avvalgi ko'rish rejimiga o'tadi.

- › **【Radar signalizatsiyasi ovozi】:** ushbu tugmani bosish radar signalizatsiyasi ovozini yoqish yoki o'chirish imkonini beradi.

Aylana ko'rish rejimini almashtirish

- › Ko'rish burchagini avtomatik almashtirish
- D rejimi faol bo'lsa va yoqilganda, tasvirning burilish ko'rsatkichi avtomatik ravishda g'ildirak ko'rinishiga o'tadi.
- › Ko'rish burchagini qo'lda almashtirish

10 km/soatdan past tezlikda siz ko'rishlarni qo'lda almashtirishingiz mumkin.

2D rejimida, berilgan maydonga mos nuqta tasviriga o'tish uchun avtomobil atrofidagi yuqoridan tasvirlangan maydonga teging.

3D rejimida yuqoridan ko'rinish maydoniga teging, so'ngra yo'nalishni tanlash tugmasi paydo bo'ladi.

Yo'nalishni tanlash tugmasini siljiting, so'ngra rasm zonasida tanlangan tugmaga mos burchaklardagi rasmlar paydo bo'ladi.

Avtomatik to'xtash tizimi

Tizimga kirish

Aylana ko'rish kamerasi va to'qnashuvning oldini olish radariga asoslangan fusion avtomatik to'xtash tizimi radar sensorlari va kameralaridan foydalanib, avtomobil atrofidagi to'siqlar va to'xtash chiziqlarini aniqlaydi, shuningdek, to'xtashni yakunlash uchun burilish, uzatmalarni almashtirish va tormozlashni avtomatik ravishda boshqaradi.

Haydovchi to'xtash joyiga kirish va undan chiqish uchun shunchaki tizim ko'rsatmalariga muvofiq avtomobilni boshqarishi kerak.

To'xtash joyida harakatlanayotgan to'siqlar, masalan, piyodalar yoki boshqa transport vositalari aniqlansa va to'qnashuv xavfi mavjud bo'lsa, tizim avtomatik ravishda avtomobilni tezda to'xtatish uchun favqulodda tormozlashni ishga tushiradi; harakatsiz to'siqlar aniqlansa va to'qnashuv xavfi mavjud bo'lsa, tizim avtomobilni bir tekis to'xtatish uchun ravon tormozlashni amalga oshiradi.

ogohlantirish

Fusion avtomatik to'xtash tizimi faqat yordamchi vosita bo'lib, haydovchining atrof-muhit sharoitlari to'g'risida xulosalarini almashtira olmaydi. Avtoturargohda to'xtash jarayonida haydovchi atrofidagi sharoitni kuzatishi va real vaqt rejimida to'xtash joyi haqida ma'lumot qabul qilishi, favqulodda vaziyatlar yuzaga kelganda xavfsizlikni ta'minlash uchun favqulotda nazorat kabi zarur choralarni ko'rish kerak.

Foydalanish usuli:

Dvigatel ishga tushirilgandan so'ng va haydash rejimi standart, tejamkor yoki sport rejimiga sozlanganiga ishonch hosil qilgandan so'ng, fusion avtomatik avtoturargoh tizimini to'liq faollashtirish uchun aylana ko'rish kamerasi ekranidagi **【Avtomatik to'xtash】** tugmasini bosing.

i eslatma

Model konfiguratsiyasiga, dasturiy ta'minot versiyasiga, mavzularga va sozlamalarga qarab, interfeysda ko'rsatiladigan tegishli ma'lumotlar va funksiyalar farq qilishi mumkin. Batafsil ma'lumot uchun haqiqiy avtomobilga murojaat qiling.

- › **【To'xtashni boshlash】** tugmasini bosing va avtomatik ravishda to'xtashni yakunlash uchun multimedia ekranidagi ko'rsatmalarga amal qiling.

⚠ diqqat

To'xtash xavfsizligini ta'minlash maqsadida haydovchi to'qnashuv xavfi mavjud bo'lganda avtomobilni o'z vaqtida tormozlash imkoniyatiga ega bo'lish uchun har doim avtomobil atrofidagi muhitni kuzatishi kerak.

i eslatma

- › Avtomobil qo'zg'almas holatda bo'lgandagina to'xtash joyini tanlash mumkin.
- › To'xtash joyini izlash jarayonida avtomobillar va har ikki tomondagi to'siqlar o'rtasida mos masofa (0,5-1,5 m atrofida) mavjudligiga ishonch hosil qiling. Aks holda, tizim to'xtash joyini aniqlay olmasligi mumkin.

Maxsus eslatmalar

Avtomatik to'xtash jarayonida quyidagi holatlar avtomatik to'xtash jarayonining vaqtincha ishlamasligiga olib kelishi mumkin. Amallar tiklangandan so'ng, avtomatik to'xtash jarayoni davom ettirilishi mumkin.

- › Eshik (jumladan bagaj eshigi) ochiq.
- › Tashqi orqa ko'rish oynasini bukish.
- › Haydovchi xavfsizlik kamari taqilmagan.
- › To'xtash yo'lida to'siqlar paydo bo'lsa.
- › Akselerator pedali ishiga aralashish.

Avtomatik to'xtash jarayonida quyidagi holatlar avtomatik to'xtash rejimidan chiqishga olib kelishi mumkin.

- › 30 km/soatdan ortiq tezlikda to'xtash joyini qidirish
- › Uzatma, rul yoki to'xtash tormozini boshqarish amalga oshirilganda.
- › Qayta tiklanadigan uzilishni kutish vaqti tugaganda, uzilishlar soni chegaradan oshib ketsa, to'xtash uchun harakatlanish miqdori chegaradan oshib ketadi, va umumiy to'xtash vaqti tugaydi.
- › To'xtash joyi bo'lmagan yo'nalishni yoki yo'lning o'tish qobiliyatini aniqlaydi va avtomatik to'xtash funksiyasidan foydalanishga hojat qolmaydi.
- › Avtomobil turgan joy qiyaligi juda yuqori.

Tizim barcha to'xtash jarayoni dasturlarini qamrab olmaydi va ba'zi bir maxsus holatlarda tizim kutilgan funksiyalarni bajarmasligi mumkin. Quyidagi holatlar faqat namuna tariqasida keltirilgan va barcha maxsus holatlarni o'z ichiga olmaydi:

- › To'xtash joyining aniq chizig'ini atrof-muhit ta'siri tufayli aniqlab bo'lmaydi, masalan, to'xtash joyi ifloslangan bo'lsa yoki ko'p miqdordagi axlat, begona o'tlar, loy va boshqalar bilan qoplangan yoki atrof-muhit yorug'ligi yetarli bo'lmasa va to'xtash joyining yuzasi yuqori aks ettirish qobiliyatiga ega bo'lsa.
- › To'xtash joyi qavariq yuzaga ega bo'lsa va qarama-qarshi to'xtash joyini chizig'ini aniqlashning imkoni bo'lmasa
- › To'xtash joyi hududida shaxta mavjud bo'lsa.
- › Oldinda turgan yoki orqadagi avtomobil bo'sh to'xtash joyiga juda yaqin joylashsa yoki bo'sh to'xtash joyining bir qismini egallasa.
- › To'xtash joyida piyodalar yoki boshqa to'siqlar bo'lsa.
- › Avtomobil dvigateli to'xtaganda, agar kamera yonida piyodalar va boshqa to'siqlar bo'lsa.

- › To'xtash joyida to'xtash joyi chizig'i bo'lsa.
- › To'xtash joylari burchaklarda yoki burilishlarda joylashgan bo'lsa.
- › Avtomobil g'ildiraklari juda eskirgan yoki tasdiqlanmagan g'ildiraklar o'rnatilgan bo'lsa (jumladan to'liq bo'lmagan zaxira g'ildiraklar).
- › To'siqlar yaqinida to'xtash paytida
To'xtash joyi yaqinida to'siqlar mavjud bo'lganda (masalan, to'xtash joyi yaqinidagi kvadrat sement ustuni, to'xtash joyiga qisman kiradigan kvadrat sement ustuni), to'siqlargacha bo'lgan masofani aniqlashda datchiklar ishining cheklovlari tufayli ma'lum bir xatolik bo'lishi mumkin, shuning uchun haydovchi ayniqsa ehtiyot bo'lishi va to'qnashuv xavfi aniqlangan taqdirda darhol boshqaruvni o'z zimmasiga olishi kerak. Masalan: avtomobil to'xtash joyi yonidagi kvadrat sement ustunlar, avtomobil to'xtash joyiga qisman kiruvchi kvadrat sement ustunlar.
- › O'sma to'siqlar mavjud bo'lganda

O'sma to'siqlar mavjud bo'lganda (masalan, yong'in kranlari qutisi, avtomobilning orqa zaxira g'ildiragi, yuk mashinasining orqa bamperi) datchiklar ishining cheklovlari tufayli to'siqni aniqlashning iloji bo'lmaydi yoki datchiklar yetarlicha samarali ishlamasligi mumkin, bu esa to'qnashuv xavfini keltirib chiqaradi. Bunday to'xtash joylarini tanlash tavsiya etilmaydi. Masalan: O't o'chirish kranlarining qutisi (ustunga osilgan), avtomobilning orqa ehtiyot g'ildiragi, yuk mashinasining orqa bamperi.

- › Maxsus shakldagi to'siqlar mavjud bo'lganda
Maxsus shakldagi to'siqlar (masalan, to'g'ri burchakli beton ustun, shatakka olish ilgagi, o'tkir to'siqlar, nostandart shakldagi to'siqlar) mavjud bo'lganda, to'siqlar to'g'risidagi ma'lumotlarga datchiklarning sust reaksiyasi natijasida noaniqlik yuzaga kelishi yoki to'siqlar kech aniqlanishi mumkin, bu esa to'qnashuv xavfini tug'diradi. Haydovchi avtomobilni boshqarishga operativ aralashishga tayyor bo'lishi kerak. Masalan: to'g'ri burchakli beton ustun, shatakka olish ilgagi, o'tkir shaklli to'siq (xarid qilish aravachasi va h.k.).

- › Agar ushbu funktsiya notekis yuzada qo'llanilsa (masalan, begona o'tlar qoplamasi, shag'al qoplamasi va hokazo), tizim xatoligi tufayli zarur bo'lmagan tormozlanish amalga oshirilishi mumkin.
- › Tashqi tovush manbalari tizimga xalaqit berishi mumkin, natijada datchik ularni to'g'ri aniqlay olmaydi va mavjud bo'lmagan to'siqlar haqida noto'g'ri xabar berishi mumkin.
- › Datchik ifloslangan yoki to'silgan bo'lsa.
- › Kuchli tuman yoki qar bilan yomg'ir sharoitida.

Avtomatik to'xtash tizimidan foydalanish taqiqlangan holatlar:

- › Sirpanishga qarshi zanjir yoki zaxira g'ildirak o'rnatilganda.
- › Yuklangan buyumlar avtomobil chegaralaridan chiqsa.
- › Shatakka olish ilgagi o'rnatilganda
- › Avtomobil turgan yerning qiyaligi juda yuqori bo'lganda.
- › Katta chuqurliklarga ega yo'l qoplamasi mavjud bo'lganda.

Ortga harakatlanishni kuzatish

Tizimga kirish

Avtomobil D uzatmada 30 km/soatgacha yoki unga teng tezlikda harakatlenganda, tizim haqiqiy vaqtda bosib o'tilgan yo'lning oxirgi 50 metrni qayd etadi. Ortga harakatlanishni kuzatish funktsiyasi yoqilganda, tizim avtomatik ravishda rul g'ildiragi, tormozlar va tezlikni boshqarib, qayd etilgan trayektoriyaga muvofiq ortga harakatni amalga oshiradi.

Ortga harakatlanish paytida to'qnashish xavfi bo'lgan piyodalar, avtomobillar yoki boshqa harakatlanuvchi to'siqlar aniqlangan taqdirda, tizim avtomatik ravishda avtomobilni tez to'xtatish uchun favqulodda tormozlashni amalga oshiradi.



i eslatma

Mexanik og'ish, shinalardagi bosim va tizimni boshqarish aniqligiga ta'sir qiluvchi boshqa omillar tufayli orqaga harakatlanish yo'lida ma'lum bir farq mavjud bo'ladi, shuning uchun dastlabki yo'lga to'liq qaytishni kafolatlab bo'lmaydi.

ogohlantirish

Ortga harakatlanishni kuzatish faqat yordamchi vositadir va haydovchining tashqi sharoitlar haqidagi fikrlash qobiliyati o'rnini bosa olmaydi. Ortga harakatlanish paytida haydovchi atrofdagi sharoitlarni kuzatishi va real vaqt rejimida ortga harakatlanish to'g'risida xabarlarini qabul qilishi kerak, agar maxsus holatlar yuzaga kelsa, xavfsizlikni ta'minlash uchun favqulodda vaziyatlarni boshqarish kabi zarur choralarini ko'rish kerak.

Foydalanish usuli:

Avtomobilni ishga tushirgach, aylana ko'rish kamerasi interfeysida  ortga harakatlanishni kuzatish  tugmani bosib, ortga harakatlanishda yordam funksiyasi yoqiladi.

Ortga harakatlanishni kuzatish funksiyasi yoqilgandan so'ng, multimedia displeyidagi xabarlarga muvofiq avtomatik ravishda ortga harakatlanish mumkin.

diqqat

To'xtash xavfsizligini ta'minlash maqsadida haydovchi to'qnashuv xavfi mavjud bo'lganda avtomobilni o'z vaqtida tormozlash imkoniyatiga ega bo'lish uchun har doim avtomobil atrofidagi muhitni kuzatishi kerak.

Maxsus eslatmalar

Quyidagi holatlar yuzaga kelsa, tizim ishlamaydi va ro'yxatdan o'tgan marshrutni olib tashlaydi:

- › Avtomobil tezligi soatiga 30 km dan oshganda.
 - › Avtomobil quvvati o'chirilganda.
 - › Yuqori rulni burish burchagi holatida (tahminan 435°).
 - › Mustaqil ortga harakatlanayotganda ro'yxatdan o'tgan marshrutdan taxminan 1 m og'gandan so'ng
- #### **Quyidagi holatlar ortga harakatlanishni kuzatish funksiyasining nosozligi yoki ishdan chiqishiga olib kelishi mumkin:**
- › Chiqish tugmasini bosish.
 - › Uzatish rejimiga aralashish, rul g'ildiragini boshqarish, to'xtash tormozini ishga tushirish yoki akselerator pedalini bosish.
 - › Haydovchi xavfsizlik kamarini taqmasligi.

- › Eshik (shu jumladan bagaj eshigi) ochiq.
- › Orqa ko'ris oynasini yig'ish.
- › Tizim avtomobil harakatni davom ettira olmasligini aniqlaganda.
- › To'siqlar harakat traektoriyasida aniqlanganda.

i eslatma

Tizim bilan bog'liq bo'lmagan nosozlik tufayli yuz bergan uzilish bartaraf etilganidan so'ng, ortga harakatlanishni kuzatish funksiyasini qayta yoqing va tizim qolgan yo'lga muvofiq teskari harakatni yakunlash uchun avtomobilni boshqarishi mumkin.

Avtomobil jihozlari

E'tibor bering, mazkur qo'llanmada ushbu seriyadagi avtomobillarning standart jihozlari, ma'lum mamlakatlarda sotish uchun mo'ljallangan avtomobillarga o'rnatilgan jihozlar, shuningdek, maxsus jihozlarga oid ma'lumotlar keltirilgan. Shu sababli, qo'llanmada tavsiflangan ba'zi uskunalar yoki funksiyalar avtomobilingizga o'rnatilmagan bo'lishi yoki faqat ayrim bozorlarda mavjud bo'lishi mumkin. Avtomobilingizning komplektatsiyasi haqida ma'lumot olish uchun sotuv paytida taqdim etilgan hujjatlarga yoki avtomobilni sotgan dilerga murojaat qilishingizni so'raymiz.

Tizimga kirish

Shinalardagi bosimni nazorat qilish tizimi (TPMS) real vaqt rejimida shinalardagi bosim va haroratni nazorat qilishi hamda haydovchiga baxtsiz hodisalarning oldini olish uchun tegishli choralar ko'rish zarurligini eslatish uchun nosozlik yuzaga kelganda o'z vaqtida xabar berishi mumkin.

diqqat

- › Agar almashtiriladigan shinalar asl bo'lmagan ehtiyot qismlar bo'lsa, bu TPMS tizimining normal ishlashiga ta'sir qilishi mumkin.
- › Agar shinalarda sirpanishga qarshi zanjirlar o'rnatilgan yoki g'ildiraklar yopiq bo'lsa, TPMS tizimi normal ishlay olmaydi.
- › TPMS tizimi radio shovqinlari tufayli normal ishlamasligi mumkin.
- › Shinalarni almashtirgandan yoki o'rnini almashtirgandan so'ng, avtomobilni to'xtatish (to'xtash davomiyligi 16 daqiqadan oshishi) zarur, so'ngra avtomobilni ishga tushirib, taxminan 9 daqiqa davomida 30 km/soatdan ortiq tezlikda harakatlanishni davom ettiring.

Shinalar bosimini nazorat qilish tizimi avtomatik ravishda o'qitish va joylashtirishni yakunlaydi. Agar shinalardagi bosim 9 daqiqadan keyin ko'rsatilmasa yoki noto'g'ri ko'rsatilsa, TPMS tizimi sozlamalarini qayta o'rnatish uchun imkon qadar tezroq Xizmat ko'rsatish markaziga murojaat qiling.

eslatma

- › TPMS tizimi shinalarga texnik xizmat ko'rsatishning o'rnini bosa olmaydi. TPMS signal uzatmasa ham, shinalarni doimiy ravishda tekshirib turish va ulardagi bosim me'yorida ekanligiga ishonch hosil qilish lozim.

- › Avtomobil harakatlanganda ajralib chiqadigan issiqlik, tashqi muhit va harakatlanish vaqti kabi omillar shinalardagi bosimga ta'sir ko'rsatishi mumkin. Odatda, shinalardagi bosim taxminan 30 kPa ga o'zgarib turadi, bu normal holat hisoblanadi.
- › TPMS tizimi zaxira g'ildirak shinalaridagi bosimni nazorat qila olmaydi.





O'z-o'zini boshqarish funksiyasi

Shina almashtirilgandan yoki o'rni o'zgartirilgandan so'ng, ma'lumotlarni yangilash o'z-o'zini boshqarish orqali avtomatik ravishda yakunlanishi mumkin.

Avtomobil 16 daqiqadan ko'proq to'xtagandan so'ng, avtomobilni ishga tushiring va taxminan 9 daqiqa davomida 30 km/soatdan ortiq tezlikda harakatlanishni davom ettiring, shundan so'ng tizim avtomatik ravishda shinalardagi bosimni va joylashuvni o'rganishni yakunlaydi.

Agar o'z-o'zini boshqarish funksiyasi muvaffaqiyatsiz yakunlansa, TPMS tizimi sozlamalarini qayta sozlash uchun iloji boricha tezroq Xizmat ko'rsatish markaziga murojaat qiling.

Monitoring fuksiyasi

Asboblarni boshqarish interfeysiga o'tish uchun ruldagi ushbu  asbob/multimedia tugmasini bosing. Bort kompyuteri harakat ma'lumotlari interfeysiga o'tguncha  chapga yoki  o'ngga tugmasini bosing, harakat ma'lumotlari interfeysidan shinalar bosimini nazorat qilish interfeysiga o'tish uchun Yuqoriga  yoki Pastga  tugmasini bosing, bunda siz to'rtta shinaning bosimi va harorati haqidagi ma'lumotlarni real vaqt rejimida ko'rishingiz mumkin.

Shinalardagi bosim juda past yoki harorat juda yuqori bo'lganda, shinalar bosimini nazorat qilish interfeysida me'yoriy bo'lmagan shina belgisi sariq rangda ko'rinadi va miltillaydi.

Signalizatsiya funksiyasi

Agar shinalardagi bosim juda past yoki harorat juda yuqori bo'lsa, asboblarni majmuasi quyidagi signalni uzatadi:

- › Axborot markazida tegishli avariya signalizatsiyasi ekrani ko'rsatiladi, unda me'yorda bo'lmagan shina belgisi sariq rangda ko'rsatiladi va ovozli signal eshitiladi.

Shinalar bosimini nazorat qilish tizimi

- › Asboblar majmuasida shinalar bosimini nazorat qilish  tizimi signal lampasi yonadi.

Agar harakat paytida ogohlantiruvchi xabar paydo bo'lsa, keskin burilish va keskin tormozlanishdan saqlaning. Iltimos, tezlikni kamaytiring, xavfsiz joyga boring, avtomobilni imkon qadar tezroq to'xtating va nosozlikni bartaraf etish uchun Xizmat ko'rsatish markaziga murojaat qiling.

Avtomobil jihozlari

E'tibor bering, mazkur qo'llanmada ushbu seriyadagi avtomobillarning standart jihozlari, ma'lum mamlakatlarda sotish uchun mo'ljallangan avtomobillarga o'rnatilgan jihozlar, shuningdek, maxsus jihozlarga oid ma'lumotlar keltirilgan. Shu sababli, qo'llanmada tavsiflangan ba'zi uskunalar yoki funksiyalar avtomobilingizga o'rnatilmagan bo'lishi yoki faqat ayrim bozorlarda mavjud bo'lishi mumkin. Avtomobilingizning komplektatsiyasi haqida ma'lumot olish uchun sotuv paytida taqdim etilgan hujjatlarga yoki avtomobilni sotgan dilerga murojaat qilishingizni so'raymiz.

Haydovchi charchaganligi haqida ogohlantirish tizimi

Charchoq holatida haydash haqida ogohlantirish tizimi haydovchining transport vositasidagi harakatini doimiy ravishda kuzatadi va shu bilan haydovchining charchaganlik darajasini aniqlaydi. Agar tizim haydovchining charchaganini aniqlasa, u haydovchiga ehtiyotkorlik bilan harakatlanish zarurligini eslatish uchun ovozli va vizual signal uzatadi.

ogohlantirish

- › Charchoq holatida haydash taqiqlanadi.

Uzoq masofalarga haydash uchun yetarli dam olishni ta'minlash maqsadida to'xtash joylarining oqilona intervallarini hisobga olish kerak.

- › Haydovchi har doim rulda yaxshi holatda bo'lishi uchun mas'uldir.
- › Charchoq holatida haydash haqida ogohlantirish faqat yordamchi funksiya bo'lib, haydovchining charchoq'ini butunlay nazorat qila olmaydi.

Ba'zi hollarda, tizim normal boshqaruvni charchoq holati deb baholashi mumkin.

Foydalanish usuli

Multimedia displeyi interfeysida

【Avtomobilni boshqarish va avtomobil sozlamalari】 → **【Avtomobilni boshqarish】** tugmalar yordamida charchoq holatida haydash haqida ogohlantirish funksiyasini yoqishingiz yoki o'chirishingiz mumkin.

Charchoq haqida eslatma

Tizim quyidagilarni aniqlaganida, asboblarni majmuasida "Iltimos, dam oling" ogohlantirish interfeysi paydo bo'ladi va ovozli ogohlantirish signali eshutiladi.

- › Tizim haydovchining charchaganini va harakat tezligi 65 km/soatdan oshganini aniqlaganda.
- › Uzluksiz haydash (dvigatelning ishlashi) 4 soatga yetganda.

ogohlantirish

- › Agar harakat tezligi soatiga 65 km ga yetmasa, hatto haydovchida charchoq alomatlari bo'lsa ham, tizim ogohlantiruvchi signal uzatmaydi.
 - › Ba'zi hollarda, haydovchi charchaganiga qaramay, bu uning haydash qobiliyatiga ta'sir qilmaydi. Bunday holatda haydovchiga hech qanday ogohlantirish berilmasligi mumkin. Shu sababli, haydovchida charchoq alomatlari mavjud bo'lganda, haydovchining holatini nazorat qilish tizimi tomonidan ogohlantirish berilishidan qat'i nazar, o'z vaqtida to'xtash va dam olish muhim ahamiyatga ega.
 - › Ushbu funksiyadan haydash cheklovlarini kengaytirish uchun foydalanish mumkin emas. Uzoq masofalarga haydash uchun yetarli dam olishni ta'minlash maqsadida muntazam to'xtash oraliqlari mavjud bo'lishi kerak.
-

Avtomobil jihozlari

E'tibor bering, mazkur qo'llanmada ushbu seriyadagi avtomobillarning standart jihozlari, ma'lum mamlakatlarda sotish uchun mo'ljallangan avtomobillarga o'rnatilgan jihozlar, shuningdek, maxsus jihozlarga oid ma'lumotlar keltirilgan. Shu sababli, qo'llanmada tavsiflangan ba'zi uskunalar yoki funksiyalar avtomobilingizga o'rnatilmagan bo'lishi yoki faqat ayrim bozorlarda mavjud bo'lishi mumkin. Avtomobilingizning komplektatsiyasi haqida ma'lumot olish uchun sotuv paytida taqdim etilgan hujjatlarga yoki avtomobilni sotgan dilerga murojaat qilishingizni so'raymiz.

Kruiz nazorati tizimining qisqacha tavsifi

To'g'ri va erkin tezkor shosse bo'ylab harakatlanishda kruiz-nazorat boshqaruv tizimi akselerator pedalini bosmasdan avtomobilning belgilangan tezligini ushlab turish imkonini beradi.

ogohlantirish

- › Ushbu tizim faqat yordamchi vosita bo'lib, haydovchining yo'l holati va yo'l sharoitlari to'g'risidagi qarorini o'rnini bosa olmaydi va haydovchining avtomobilni boshqarishini almashtira olmaydi. Har qanday holatda ham haydovchi avtomobil xavfsizligi uchun mas'ul bo'lishi va har doim ehtiyotkorlik bilan harakatlanishga e'tibor qaratishi kerak.
- › Kruiz nazorati tizimining tasodifan ishga tushishining oldini olish uchun tizimdan foydalanilmayotganda uni o'chiring.
- › Kruiz-nazorat tizimidan noto'g'ri foydalanish avtomobillar to'qnashuviga olib kelishi mumkin.
- › Kruiz-nazorat tizimi faqat qulay ob-havo sharoitida erkin avtomagistrallarda harakatlanayotganda qo'llanilishi kerak.
- › Shahar hududlari, notekis yo'llar, sirpanchiq qoplamalar, kuchli yomg'ir yoki boshqa noqulay ob-havo sharoitlari kabi vaziyatlarda kruiz-nazorat tizimidan foydalanish tavsiya etilmaydi.
- › Qiyaliklarda harakatlanayotganda kruiz-nazorat tizimidan foydalanish taqiqlanadi. Ushbu tizim ko'tarilish va tushish joylarida harakatlanishda belgilangan tezlikni ushlab turmaydi.

Kruiz nazoratini boshqarish tizimi

- › Kruiz-nazorat tizimi yoqilganda haydovchiga haydovchi o'rindig'ini tark etish taqiqlanadi.
- › Kruiz-nazorat tizimi yoqilgandan so'ng avtomobil harakatini iloji boricha tezroq sekinlashtirish uchun normal holatda tormoz pedalini bosing.

Kruiz nazoratini boshqarish tizimidan foydalanish usuli

i eslatma



Kruiz-nazorat tizimi shosse va boshqa yaxshi sharoitli yo'llarda harakatlanayotgan avtomobil uchun mo'ljallanganligi sababli, avtomobilning kruiz tezligi diapazoni soatiga 30 - 150 km bo'lishi kerak.



7FE56403E517

- Ⓓ Kreyser tezligini bekor qilish tugmasi

Ishga tushirish tizimi

1. Tugmani bosing , asboblar majmuasidagi ushbu  kruiz-nazorati tizimi indikatorini  yonadi, bu tizim yoqilganligini anglatadi.
2. **【-】** tugmasini bosing, joriy harakat tezligi o'rnatiladi va harakat tezligi ushlab turiladi va kruiz nazorati sozlamalari haqidagi ma'lumotlar asboblar majmuasining axborot markazida ko'rsatiladi.

Kruiz-nazorati tezligini tartibga solish

- › Kreyser tezligini oshirish yoki kamaytirish uchun **【+】** yoki **【-】** tugmasini bosing.
- › Avtomobil tezligini kerakli tezlikka moslashtirish uchun gaz yoki tormoz pedalini bosing, yangi kreyser tezligini sozlash uchun **【-】** tugmasini bosing.

Vaqtinchalik tezlashish

Tezlikni o'rnatish paytida vaqtinchalik harakatni tezlashtirish uchun akselerator pedalini bosish mumkin. Tezlashish tugagandan so'ng, akselerator pedalini qo'yib yuboring va harakat tezligi belgilangan tezlikka qaytadi.

- Ⓐ Tezlik/tezlashish sozlamalarini tiklash tugmasi
- Ⓑ Tezlik/sekinlashish sozlamasi tugmasi
- Ⓒ Ishga tushirish tugmasi

O'rnatilgan tezlikni bekor qilish

O'rnatilgan tezlikni olib tashlashda quyidagi ikkita usul mavjud:

- › Tormoz pedalini bosing.
- › Rul g'ildiragidagi o'rnatilgan ushbu tezlikni bekor qilish  tugmasini bosing.

O'rnatilgan tezlik bekor qilingandan so'ng tizim o'chmaydi, asboblarni majmuasidagi kruiz-nazorat tizimining  indikatorini avvalgidek yonib turadi.



Shartli tezlikni tiklash

Avtomobilning o'rnatilgan tezligi bekor qilingandan so'ng, tizim o'chirilmaydi.

Harakat tezligi tizim talablariga yetganda,

【+】 tugmasini bosing va harakat tezligi avtomatik ravishda belgilangan tezlikka erishishdan avvalgi o'rnatilgan tezlikka qaytadi. Axborot markazida kruiz tezligini sozlash to'g'risidagi ma'lumotlar qayta aks ettiriladi.

Tizimni yoqish

Ushbu tugmani  bosing, kruiz nazorat tizimini o'chiriladi va avval belgilangan harakat tezligi bekor qilinadi, asboblarni majmuasida joylashgan kruiz nazorat tizimining  indikatorini o'chadi.

Avtomobil jihozlari

E'tibor bering, mazkur qo'llanmada ushbu seriyadagi avtomobillarning standart jihozlari, ma'lum mamlakatlarda sotish uchun mo'ljallangan avtomobillarga o'rnatilgan jihozlar, shuningdek, maxsus jihozlarga oid ma'lumotlar keltirilgan. Shu sababli, qo'llanmada tavsiflangan ba'zi uskunalar yoki funksiyalar avtomobilingizga o'rnatilmagan bo'lishi yoki faqat ayrim bozorlarda mavjud bo'lishi mumkin. Avtomobilingizning komplektatsiyasi haqida ma'lumot olish uchun sotuv paytida taqdim etilgan hujjatlarga yoki avtomobilni sotgan dilerga murojaat qilishingizni so'raymiz.

Haydashda yordam berishning intellektual tizimi datchigi

Haydashda yordam berishning intellektual tizimi kameralar va radarlar yordamida avtomobil atrofidagi yo'l holatini aniqlaydi va haydovchiga aniqlangan natijalar asosida xavfsizlik va qulaylikni oshirish uchun tegishli choralar ko'rishga yordam beradi.

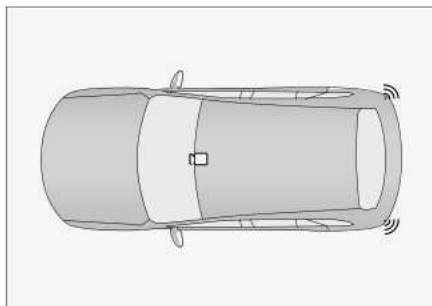

Grafik	Tavsifi	Joylashuvi
	Kamera	Ichki orqa ko'rish oynasi yaqinida
	Millimetr diapazonli radiojoylash uv stansiyasi	Orqa bamber ichida

i eslatma

Modelning turli xil konfiguratsiyasi tufayli datchiklar turi va soni farq qilishi mumkin, iltimos, haqiqiy avtomobilga murojaat qiling.

ogohlantirish

- › Haydashda yordam berishning intellektual tizimi faqat yordamchi vosita bo'lib, u haydovchining yo'l va harakat holati to'g'risidagi xulosasi o'rnini bosa olmaydi, haydovchining boshqaruvini almashtira olmaydi. Har qanday holatda ham haydovchi transport vositasining xavfsizligi uchun javobgar bo'lishi, doimo e'tiborni xavfsiz boshqarishga qaratish lozim.
- › Boshqa avtomobillarni shatakka olishda yoki shatakka olish qurilmalari bilan qo'shimcha jihozlangandan so'ng haydashda yordam berishning intellektual tizimi yetarli darajada ishlamayapti, iltimos, haydashda yordam berishning intellektual tizimi bilan bog'liq funksiyalarni o'chirib qo'ying.

Kamera

Haydashda yordam berishning intellektual funksiyalari uchun tegishli ma'lumotlarni taqdim etish maqsadida harakatlanish yo'lagi chiziqlari, yo'l belgilari, avtomobil oldidagi nishonlar va boshqalarni aniqlash uchun qo'llaniladi.

ogohlantirish

- › Kamerani alohida qismlarga ajratish yoki o'zgartirish qat'iy qat'iy taqiqlanadi.

- › Kamera nosoz bo'lsa, yo'l chiziqlari, yo'l belgilari va nishon haqidagi ma'lumotlarni ta'minlash uchun kameraga bog'liq bo'lgan funksiyalar ishi cheklanadi.
- › Kameraning aniqlash zonasi cheklangan va u undan tashqaridagi nishonlarni aniqlay olmaydi.
- › Agar kamera ishlamasa yoki shikastlangan bo'lsa, ta'mirlash yoki almashtirish uchun Xizmat ko'rsatish markaziga murojaat qiling.

ogohlantirish

Kamera ishlashiga ko'plab omillar ta'sir qilishi mumkin, ular aniqlash samaradorligining pasayishiga, aniqlash kechikishiga va aniqlash xatolariga olib keladi, bularga quyidagi omillar kiradi:

- › Tunda yorug'likning pastligi.
- › Yomg'ir, qor, tuman va ko'rish yomonlashishiga sabab bo'luvchi boshqa ob-havo sharoitlari.
- › Yo'lning to'lqinsimonligi yoki notekisligi tufayli avtomobilning chayqalishi.
- › Atrofdagi yorug'lik yorqinlikdan qorong'ilikka qarab keskin o'zgaranda.
- › Kuchli to'g'ridan-to'g'ri yorug'lik kamerasi.
- › Old oyna deformatsiyalangan yoki shikastlangan bo'lib, bu kameraning holati va o'rnatish burchagining og'ishiga olib keladi.

- › Murakkab chorrahalar.
- › Atrof-muhit haroratining juda yuqori yoki juda past bo'lishi.
- › Kamera begona jism bilan to'sib qo'yilgan.
- › Kamera begona jism bilan to'sib qo'yilgan.
- › Kamera yaqinidagi avtomobil tomonidan to'sib qo'yilgan.
- › Tunneldagi past yorug'lik.
- › Yo'lning tor burilishlari va keskin qayrilishlari orqali harakatlanish.
- › Yo'lak chiziqlari aniq xususiyatlarga ega emas.

i eslatma

Qurilmada tizim funksiyasi cheklangani haqida xabar paydo bo'lganda, tizimning normal ishlashini ta'minlash uchun kamera va uning atrofi toza va to'siqlardan xoli ekanini tekshiring va ishonch hosil qiling.

Millimetr diapazonli radiojoylashuv stansiyasi

Haydash vaqtida intellektual yordam funksiyalari uchun tegishli ma'lumotlarni taqdim etish maqsadida avtomobilning yon va orqa tomonidagi nishonlarni aniqlash uchun mo'ljallangan.

▲ ogohlantirish

- › Radarni aniqlash samaradorligini cheklamaslik uchun bamporni xususiy tartibda bo'yash yoki o'zgartirish qat'iyani taqiqlanadi.
- › Agar radar yaxshi ishlamasa, aniqlash ma'lumotlarini olish uchun mo'ljallangan funksiyalar cheklanadi.
- › Radarning aniqlash zonasi cheklangan va u cheklangan diapazondan tashqaridagi nishonlarni aniqlay olmaydi.
- › Agar radar nosoz yoki shikastlangan bo'lsa, ta'mirlash yoki almashtirish uchun xizmat ko'rsatish markaziga murojaat qiling.

▲ ogohlantirish

Radar ishlashiga ko'plab omillar ta'sir qilishi mumkin, ular aniqlash samaradorligining pasayishiga, aniqlash kechikishiga va aniqlash xatolariga olib keladi, bularga quyidagi omillar kiradi:

- › Yomon ob-havo (masalan, tuman, yomg'ir, qor, chang bo'ronlari va boshqalar).
- › Radar yoki bamber yuzasiga muz, qor, suv, chang kabi begona jismlar yopishib qolgan bo'lsa.
- › Radar siljigan yoki to'sib qo'yilgan.

- › Radar yoki bamper atrofidagi hudud avariya natijasida, masalan, avtomobilning to'qnashuvi yoki urilishi natijasida shikastlangan.
- › Aniqlangan obyektning o'lchami juda kichik.
- › Bir xil chastotali elektromagnit to'lqinlar tomonidan yaratilgan to'siqlar.
- › Avtomobil issiq yoki juda sovuq muhitda bo'lganligi sababli, radar harorati ishchi diapazondan chiqib ketganda.

i eslatma

Radarning to'g'ri ishlashini ta'minlash uchun radar atrofi va bamper toza va muz, qor, chang va boshqa begona jismlardan tozalangan bo'lishi kerak.

Agar radar yuzasida begona jismlar aniqlansa, ularni yumshoq mato bilan arting yoki suv bilan tozalang.

- › Radarni yuvish uchun yuqori bosimli suv pistoletidan foydalanmang.
- › Tozalash uchun o'tkir yoki abraziv vositalardan foydalanmang.
- › Kimyoviy erituvchilar yoki abraziv tozalash vositalaridan foydalanmang.

Old to'qnashuvning oldini olish tizimi

Old oyna ustidagi kamera orqali oldinga harakatlanishda yordam tizimi yo'lak bo'ylab harakatlanayotgan transport vositalarini aniqlaydi.

Old to'qnashuv xavfi aniqlanganda, tizim avariya oqibatlarini kamaytirish uchun signal beradi yoki tormozlash orqali avtomobil boshqaruviga aralashadi.

□Avtomobilni boshqarish va avtomobil sozlamalari□ → □Intellektual boshqarish□ →

□Old to'qnashuvni oldini olish tizimlari□ tugmalari yordamida multimedia display interfeysida tegishli funktsiyalarni yoqish yoki o'chirishingiz mumkin.

A ogohlantirish

- › Ushbu tizim barcha vaziyatlarda normal ishlashni kafolatlay olmaydi. Shu sababli, tizimni sinovdan o'tkazish maqsadida avtomobilni piyodalar, hayvonlar yoki transport vositalari tomon yo'naltirish taqiqlanadi, aks holda jiddiy shikastlanishlar va qurbonlar bo'lishi mumkin.

- › Murakkab harakatlanish sharoitida tizim keraksiz tormozlashni amalga oshirishi mumkin. Masalan, qurilish maydonchalarida va temir yo'llarda, oldinda harakatlanayotgan transport vositalari mavjud bo'lganda.
- › Ushbu tizim yomon ko'rish sharoitida (masalan, yomg'ir, qor, tuman, tun va hokazo) normal ishlamasligi yoki umuman ishlamasligi mumkin.
- › Tizim avtomobilingizga qarama-qarshi yo'nalishda harakatlanayotgan piyodalar va transport vositalarini (masalan, yengil avtomobillar, yuk mashinalari, avtobuslar va boshqalar) aniqlay oladi. Yorug'lik xira bo'lganda, bu aniqlash diapazonlariga ta'sir qiladi. Kechasi harakatlenganda faralarni yoqing.
- › O'chirish: funktsiya o'chirilgan.
- › Tormozlash: tormozlashda yordam funksiyasi yoqilgan.

i eslatma

Harakat xavfsizligini ta'minlash uchun o't oldirish kalitini ON rejimiga o'tkazganingizda avtomatik favqulodda tormozlash funksiyasi birlamchi holatda yoqiladi.

Agar avtomobilning harakat tezligi 30 km/soatdan oshsa, tizim piyodani yoki transport vositasini aniqlaydi va to'qnashuv xavfi mavjud bo'lsa, tizim haydovchiga xavfsiz haydash zarurligini eslatish uchun signal uzatadi.

Ba'zi mamlakatlar/mintaqalarda sotiladigan avtomobil modellari uchun, agar avtomobilning harakat tezligi 5 km/soatdan oshsa, tizim piyodani yoki transport vositasini aniqlasa va to'qnashuv xavfi mavjud bo'lsa, tizim haydovchiga xavfsiz haydash zarurligini eslatish uchun signal uzatadi.

Avtomatik favqulodda tormozlash

- › Avtomatik favqulodda tormozlash tizimi piyodalar va velosipedchilarni, shuningdek, harakatsiz turgan yoki bir yo'nalishda harakatlanayotgan aksariyat transport vositalarini (masalan, yengil avtomobillar, yuk mashinalari, yengil avtomobillar va boshqalar) aniqlay oladi.
- › Tezlik 20 km/soatdan past bo'lganda, chorrahada burilishda, tizim qarama-qarshi yo'nalishda harakatlanayotgan avtomobil yoki piyodani aniqlaganda va to'qnashuv xavfi mavjud bo'lganda tormozlashni amalga oshiradi.

Signalizatsiya 2 bosqichga bo'linadi: ovoqli signalizatsiya (dastlabki signalizatsiya) va qisqa muddatli tormozlash signalizatsiyasi (avariya signalizatsiyasi).

Favqulodda vaziyatlarda, agar haydovchi tormozlashga javob bermasa, tizim avtomatik ravishda favqulodda tormozlashni (cheklangan tormozlashni) amalga oshirish uchun avtomobilni boshqaradi, chap va o'ng burilish ko'rsatkichlari esa orqada harakatlanayotgan transport vositalarini ogohlantirish uchun tezda millitlaydi va shu bilan to'qnashuv xavfini kamaytiradi.

i eslatma

- › Past tezlikda ushbu funksiya avtomobilni statsionar holatgacha sekinlashtirishi mumkin, ammo avtomobilni doimiy ravishda statsionar holatda ushlab tura olmaydi. Bu vaqtda haydovchi faol tormozlashni amalga oshirishi lozim.
- › Agar avtomobilning favqulodda tormozlanishi paytida haydovchi akselerator pedalini ishga tushirsa yoki rul boshqaruvi aralashuvini qabul qilsa, tizim favqulodda tormozlash funksiyasidan chiqadi.

- › Agar tezlik 65 km/soatdan oshsa, tizim oldinda harakatlanayotgan transport vositasigacha bo'lgan masofa juda yaqin ekanligini aniqlasa, asboblار majmuasida "Iltimos, xavfsiz masofaga rioya qiling" ogohlantirish xabari paydo bo'ladi.
- › Kruiz nazorati yordam tizimi ishlayotganda, xavfsiz masofa haqida ogohlantirish funksiyasi bloklanadi.
- › Yorug'lik xira bo'lsa, bu aniqlash diapazoniga ta'sir qiladi. Tunda haydashda faralarni yoqish kerak.

Aniqlash haqida

Tizim tomonidan aniqlash samaradorligiga erishish uchun tizim har doim ham transport vositalari, piyodalar, vaziyat va yo'l sharoitlariga qarab bir xil samaradorlik darajasiga erisha olmaydi.

- › Tizim faqat voyaga yetgan velosipedchilarni aniqlay oladi.

Tizim inson tanasi va velosiped konturi haqida aniq ma'lumotlarni aniqlagandagina eng yaxshi ish samaradorligiga ega bo'ladi, ya'ni tizim velosiped konturi, inson boshi, qo'llari, yelkalari, sonlari va boshqalar haqidagi ma'lumotlarni, shuningdek, odamning normal xatti-harakatlarini xatosiz aniqlashi lozim.

- › Tizim fonga nisbatan farqlanuvchi piyodalarni aniqlay oladi (masalan, piyodaning kiyim rangi atrofdagi muhit rangidan keskin farq qilganda). Agar kontrast past bo'lsa, piyoda kechroq aniqlanishi yoki umuman aniqlanmasligi mumkin, ya'ni ogohlantirish va tormozlash kechikadi yoki umuman amalga oshirilmaydi.

Tizim tana shakli haqida aniq ma'lumotga ega bo'lgandagina eng samarali ishlaydi, ya'ni tizim insonning boshi, qo'llari, yelkalari, sonlari va boshqa qismlari, shuningdek, normal yurish tartibi haqidagi ma'lumotlarni to'g'ri aniqlashi kerak.

Old to'qnashuv haqida ogohlantirish tizimi sezgirligi

Sezgirlik 3 turga bo'linadi.

- › Past: tizim mazkur avtomobil piyoda yoki oldinda harakatlanayotgan transport vositasiga yaqin bo'lgandagina signal uzatadi.
- › Standart: mazkur avtomobil va piyodalar yoki transport vositalari bilan oraliq masofa normal qiymat uchun tizim tomonidan o'rnatilganda, tizim signal uzatadi.
- › Yuqori: ushbu avtomobil oldinda harakatlanayotgan piyoda yoki transport vositasidan uzoq masofada bo'lsa, tizim signal uzatadi.

Burilishdan intellektual o'tish

Burilishdan intellektual o'tish funksiyasini yoqish yoki o'chirishingiz mumkin.

Adaptiv kruiz-nazorat yoki intellektual kruiz-nazorat funksiyasi yoqilgandan so'ng, agar burilishga kirayotgan avtomobilning harakat tezligi juda yuqori bo'lsa, burilishdan intellektual o'tish funksiyasi avtomobilning harakat tezligini mos ravishda pasaytiradi.

ogohlantirish

- › Burilishga kirishda va burilishdan chiqishda yoki burilishlarda haydashda tizim yo'lakda harakatlanayotgan avtomobilni o'z vaqtida aniqlay olmasligi mumkin. Bunday holda, tormoz berish kechikishi mumkin, haydovchi ehtiyot bo'lishi kerak va istalgan vaqtda boshqaruvni o'z qo'lga olishga tayyor bo'lishi kerak.
- › Yo'ning egri chizig'i bo'ylab harakatlanayotganda, tizim boshqa yo'lakda harakatlanayotgan avtomobillarni noto'g'ri aniqlashi, bu esa haddan tashqari tormozlashga olib kelishi mumkin.
- › Agar keskin burilishli yo'lda harakatlanayotganda, oldinda harakatlanayotgan avtomobil datchik aniqlash zonasidan chiqib ketsa, bu tezlikni keskin oshishiga olib kelishi mumkin. Haydovchi diqqatli bo'lishi va istalgan vaqtda avtomobil boshqaruvini o'z qo'lga olishga tayyor bo'lishi kerak.

Ortga/yonga harakatlanishda yordamchi tizim

Orqa-yon yordam tizimi orqa bamber uchlaridagi datchiklar orqali orqada yoki qo'shni yo'lakda harakatlanayotgan avtomobillarni aniqlashi, to'qnashuv xavfi mavjud bo'lganda haydovchiga xavfsiz haydash haqida signal berishi mumkin.

Multimedia displeyi interfeysidagi

【Avtomobilni boshqarish va avtomobil sozlamalari】→【Intellektual haydash】→

【Yon yoki orqa tomondan yaqinlashib kelayotgan avtomobil bilan to'qnashuv haqida ogohlantirish tizimlari】 tugmalari yordamida tegishli funksiyalarni yoqish yoki o'chirishingiz mumkin.

eslatma

- › Orqa bamporning ikkala tomonini toza saqlash lozim, datchikning normal ishlashiga ta'sir qilmasligi uchun ularga hech qanday buyumlarni yopishtirmaslik, muz, qor va loy kabi begona jismlardan tozalash zarur.
- › Avtotransport vositalariga noto'g'ri texnik xizmat ko'rsatish yoki ularga o'zgartirish kiritish datchiklarning noto'g'ri ishlashiga sabab bo'luvchi siljishga olib kelishi mumkin. Shuning uchun transport vositasiga texnik xizmat ko'rsatish va ta'mirlash uchun rasmiy xizmat ko'rsatish markazlariga murojaat qilish tavsiya etiladi.

- › Ushbu tizim boshqa avtomobilni shatakka olishda tnormal ishlaymaydi, bunday holatda uni o'chirib qo'yish kerak.

ogohlantirish

Ba'zi hollarda tizim ishlaymay qolishi yoki noto'g'ri ishlashi mumkin. Masalan:

- › Harakatsiz obyektlar (avtomobillar, piyodalar va boshqalar) mavjud bo'lganda.
- › Yomg'ir, qor va boshqa noqulay ob-havo sharoitida.
- › Keskin burilishlarda, qiyaliklar, juda keng yoki juda tor yo'llarda harakatlanayotganda.

Signalizatsiyasi chiroqlari



72982AF4F968

Signal lampalari chap va o'ng tashqi orqa ko'rish oynalariga o'rnatilgan.

ogohlantirish

Tizimning ogohlantirish funksiyasiga ta'sir ko'rsatmaslik uchun signal lampasiga biror buyumni yopishtirmang.

Qayta joylashtirishda yordam

Agar (15 km/soatdan ortiq tezlikda) harakatlanayotganda tizim tashqi orqa ko'rish oynasining ko'rish qiyin bo'lgan joyida yoki orqa tomondan qo'shni yo'lak bo'ylab yaqinlashayotgan avtomobilni aniqlasa, tegishli ogohlantirish indikator yonadi. Agar haydovchi bir vaqtning o'zida burilish signalini tegishli yo'nalishda yoqsa, indikator miltillaydi va yo'lak o'zgartirilganda xavf haqida xabar beradigan ovozli ogohlantirish eshitaladi.

Eshik ochilganda xavf haqida oldindan ogohlantirish

Agar tizim avtomobil to'xtagandan so'ng qo'shni harakat yo'laklari bo'ylab yaqinlashib kelayotgan avtomobilni, velosipedni va avtomobilning eshigini ochishda to'qnashuv xavfi mavjudligini aniqlasa, u holda tegishli tomonda signal lampasi yonadi. Agar bu vaqtda avtomobildagi yo'lovchi tegishli tomondagi eshikni ochishni davom ettirsa, signal lampasi ovozli signalizatsiya bilan miltillaydi, bu sizni eshikni ochishni davom ettirish xavfi haqida ogohlantiradi.

i eslatma

Eshikni ochish to'g'risida oldindan ogohlantirish funksiyasi faqat quyidagi holatlarda to'g'ri ishlaydi:

- › Quvvat ON rejimida bo'lsa.
- › Quvvatni ON rejimidan OFF rejimiga o'tkazgandan keyin 3 daqiqa ichida.

i eslatma

Agar quvvatni tejash funksiyasini faollashtirish uchun belgilangan vaqt 3 daqiqadan kam bo'lsa, u sozlamalarga muvofiq amalga oshiriladi

Orqa tomondan to'qnashuv ehtimoli haqida ogohlantirish

Tizim orqada boshqa transport vositasi tez yaqinlashayotganini va to'qnashuv xavfi borligini aniqlaganida, chap va o'ng burilish signallari tez miltillay boshlaydi, bu esa orqada harakatlanayotgan transport vositasining haydovchisiga xavfsiz haydash qoidalariga rioya qilish zarurligini eslatadi; shu bilan birga, asboblarni majmuasida xabar paydo bo'ladi va haydovchiga xavfli obyekt yaqinlashayotgani to'g'risida ogohlantiruvchi signal eshitaladi.

Orqadan kesishma harakat haqida ogohlantirish tizimi/Ortga harakatlanishda tormozlash tizimi

Orqadan kesishma harakat to'g'risida ogohlantirish tizimi yoqilgandan so'ng, agar ortga yurishda to'qnashuv haqida ogohlantirish funksiyasini faollashtirgandan so'ng, tizim orqa ko'rish oynasining ko'rish qiyin bo'lgan qismida harakatlanayotgan avtomobil bilan to'qnashuv xavfini aniqlasa, u haydovchiga xavfsiz haydash qoidalariga rioya qilishni eslatish uchun ogohlantirish signalini beradi.

Agar ortga harakatlanishda tormozlash funksiyasi faollashtirilgandan so'ng tizim to'qnashuv xavfini aniqlasa, u cheklangan tormozlash orqali to'qnashuv xavfini kamaytiradi.

A diqqat

Ba'zi hollarda ortga harakatlanishda yordam funksiyasi ishi cheklanadi. Masalan

- › To'siqlar mavjud bo'lganda. Tizim boshqa to'xtab turgan avtomobil yoki to'siqlar mavjud bo'lganda avtomobil orqasidagi obyektlarni aniqlay olmaydi.
- › Agar avtomobil joriy tezligi juda past yoki juda yuqori bo'lsa.
- › Haydovchi akselerator pedalini kuch bilan bosganda.

› Rul g'ildiragi tez aylantirilganda

Harakatlanish yo'lagidan chiqish haqida ogohlantirish tizimi

Harakatlanish yo'lagidan chiqish to'g'risida ogohlantirish tizimi tezkor shosseda va yaxshi sharoitlarga ega boshqa shosseda transport vositalarining harakatlanishi uchun mo'ljallangan bo'lib, haydovchiga old oynadagi kamera yordamida harakatlanish yo'lagidan beixtiyor chetga chiqish holatlarida yo'nalishni to'g'rilash zarurligini eslatib turishi mumkin, u harakatlanish yo'lagi chegarasini aniqlaydi va ba'zi funksiyalar hatto haydovchiga YTH oqibattarini yumshatish uchun yo'nalishni to'g'rilashga yordam beradi.

Multimedia displey interfeysidagi

【Avtomobilni boshqarish va avtomobil sozlamalari】 → **【Intellektual haydash】** →

【Yo'lakdan chiqish haqida ogohlantirish tizimlari】 tugmalari yordamida tegishli funksiyalarni yoqishingiz yoki o'chirishingiz mumkin.

⚠ diqqat

Harakatlanish yo'lagidan chiqish haqida ogohlantirish tizimi faqat aniq yo'l belgilari mavjud bo'lganda normal ishlashi mumkin. Ba'zi hollarda u ishga tushmasligi yoki noto'g'ri ishlashi mumkin. Masalan,

- › Harakat yo'laklarining aniq bo'lmagan ajratgichlari, harakat yo'laklari nostandart ajratgichlari yoki harakat yo'laklari yopiq ajratgichlari.
- › Agar yo'l qoplamasida belgini aniqlashga to'sqinlik qiladigan obyektlar bo'lsa (masalan, ko'lmaklar, yoriqlar, izlar, matnli belgilar, piyodalar o'tish joylari).
- › Yomon ko'rish sharoitida (masalan, yomg'irli yoki qorli ob-havo, tuman, qorong'i vaqtda).
- › Agar avtomobil kuchli yon shamolga duch kelsa.
- › Agar chiziqlar birlashishi yoki ajralishi mavjud bo'lsa.
- › Agar yorug'lik intensivligi keskin o'zgarganda kameraga yorug'lik tushsa.
- › Agar kamera atrofidagi old oyna ifloslangan, muzlagan, shikastlangan yoki biror narsa bilan yopilgan bo'lsa.

- › Agar keskin burilishlar amalga oshirilsa yoki tor yo'للarda va yonga og'gan yo'للarda harakat amalga oshirilsa.
- › Oldinda harakatlanayotgan avtomobilga juda yaqin kelganda, bu kamerani aniqlash masofasiga xalaqit beradi.
- › Qurilish yo'li yaqinida harakatlanganda.

i eslatma

Agar burilish ko'rsatkichlarini yoqqan, rulni faol aylantirgan, harakatlanish chizig'i chegarasini kesib o'tishdan oldin akselerator yoki tormoz pedalini bosgan bo'lsangiz, tizim jarayonga aralashmaydi. Bu holatda tizim siz avtomobilni faol boshqaryapsiz deb hisoblaydi.

i eslatma

Haydovchi rulni uncha katta bo'lmagan kuch bilan boshqarganda, tizim haydovchining rulni qo'li bilan ushlab turganini aniqlay olmasligi mumkin va asboblarni majmuasida ogohlantiruvchi xabar beradi.

Harakatlanish yo'lagidan chiqish haqida ogohlantirish tizimi

Harakatlanish yo'lagidan chiqishning oldini olish funksiyasi yoqilgandan so'ng, yordam shaklini tanlashingiz mumkin.

- › Harakatlanish yo'lagida ushlab turishda yordam: haydovchi tasodifan harakatlanish yo'lagidan chetga chiqqanida, tizim haydovchiga joriy harakatlanish yo'lagining markaziy qismida avtomobilni boshqarish uchun rul holatini o'zgartirishga yordam beradi. Agar tuzatish amalga oshmasa va avtomobil joriy harakatlanish yo'lagidan chetga chiqsa, haydovchiga xavfsiz haydash zarurligini eslatish uchun signal beriladi.

- › Erta ogohlantirish yordami: haydovchi beixtiyor harakatlanish yo'lagidan chetga chiqqanida, unga xavfsiz haydash zarurligini eslatish uchun ogohlantirish signallari berilishi mumkin.

i eslatma

- › Harakat yo'lagida ushlab turish funksiyasi faqat tezlik 60-150 km/soat oralig'ida bo'lgandagina ishga tushishi mumkin.
 - › Ba'zi mamlakatlar/mintaqalarda sotiladigan avtomobil modellari uchun intellektual kruiz-nazorat funksiyasi yoqilganda, hatto harakat tezligi 60 km/soatdan past bo'lsa ham, erta ogohlantirishning yordamchi funksiyasi avtomatik ravishda yoqiladi.
-

Harakat yo'lagida ushlab turish funksiyasi yoqilgandan so'ng, asboblarni majmuasida harakat yo'lagining chegarasi uchun quyidagi holatlardan biri mavjud bo'lishi mumkin:

- › Aks ettirilmaydi: bu tizim harakat yo'lagining chegarasini aniqlamaganligini anglatadi.
- › Oq: bu tizim harakat yo'lagi chegarasini aniqlaganini bildiradi.
- › Yashil rang: bu tizim rulni sozlayotganini bildiradi.
- › Qizil va miltillovchi: bu tizim xavf signalini berganini anglatadi, bunda haydovchi o'z vaqtda yo'nalishni to'g'rilashi va avtomobilni harakatlanish yo'lagiga qaytarishi kerak.

Harakat yo'lagida favqulodda ushlab turish

Harakat yo'lagida favqulodda ushlab turish funksiyasi yoqilgandan so'ng, favqulodda vaziyatda tizim to'qnashuv xavfini kamaytirish uchun rulni yanada faolroq sozlaydi. Masalan: harakatlanish yo'lagidan beixtiyor chetga chiqish yoki harakatlanish yo'lagini o'zgartirish uchun burilish ko'rsatkichini yoqish, agar qo'shni yo'lakda qarama-qarshi harakatlanayotgan yoki shu yo'lakda orqadan harakatlanayotgan avtomobil bilan to'qnashish xavfi mavjud bo'lsa, yoki harakat yo'lagi chegarasida yo'l cheti mavjud bo'lsa.

i eslatma

Avtomobil tezligi 60-150 km/soat oralig'ida bo'lsagina, harakat yo'lagida favqulodda ushlab turish tizimi ishga tushadi.

⚠ ogohlantirish

Ba'zi hollarda, harakat yo'lagida favqulodda ushlab turish tizimi noto'g'ri ishlashi yoki ishlamasligi mumkin.

Masalan:

- › Agar obyekt nisbatan kichik o'lchamga ega bo'lsa (motosikl, velosiped va boshqalar).
- › Agar obyekt harakatsiz bo'lsa.
- › Agar oldinda harakatlanayotgan avtomobil bilan kuchli yaqinlashish bo'lsa va kamerani aniqlash zonasida to'siq paydo bo'lsa.
- › Orqa tomondan harakatlanayotgan avtomobil tez yaqinlashganda va datchik aniqlash zonasida to'siq paydo bo'lganda.
- › Qo'shni harakat bo'lagida bir xil yo'nalishda yuqori tezlikda harakatlanayotgan avtomobil bilan yaqinlashganda.

Intellektual og'ish funksiyasi

Intellektual og'ish funksiyasi yoqilgandan so'ng, intellektual kruiz nazorati yordam rejimi yoqilgan va ish holatida bo'lganida, tizim avtomobilning qo'shni harakat yo'lagida katta hajmli avtomobilni (yuk mashinasi, yo'lovchi avtobusi va boshqalar) quvib o'tmoqchi ekanligini aniqlaganda, u katta hajmli avtomobildan biroz uzoqlashish uchun avtomobilni boshqaradi. Katta transport vositasini quvib o'tgandan so'ng, ushbu avtomobil joriy harakatlanish yo'lagining markaziy qismiga qaytadi.

i eslatma

Intellektual og'ish funksiyasi faqat harakat tezligi 60-150 km/h oralig'ida bo'lgandagina ishga tushishi mumkin.

A diqqat

Intellektual og'ish funksiyasi quyidagi holatlarda ishlamasligi mumkin:

- › Tizim bir tomondagi qo'shni yo'lakda katta transport vositasi borligini, boshqa tomondagi qo'shni yo'lakda esa avtomobil harakatlanayotganini yoki boshqa tomondagi qo'shni yo'lak yo'l cheti ekanligini aniqlasa.

- › Tunda, kuchli tuman, yomg'ir va qor sharoitida.
- › Avtomobil burilishda bo'lganda.

Erta ogohlantirish funksiyasi

Ogohlantirishlarning 3 turi mavjud: [ovoz], [tebranish], [tebranish + tovush].

Erta ogohlantirish sezgirligi

Sezuvchanlik 3 darajani o'z ichiga oladi: [past], [standart] va [yuqori].

Yo'l belgilari

Multimedia displey interfeysidagi

【Avtomobilni boshqarish va avtomobil sozlamalari】 → **【Intellektual haydash】** →

【Yo'l belgilari】 tugmalari yordamida sozlash uchun tegishli funksiyani tanlashingiz mumkin.

- › **【Yo'l belgilarini aniqlash】**: ushbu funksiya yoqilgandan so'ng, haydovchiga yo'l belgilari haqidagi ma'lumotlarga e'tibor qaratishni tavsiya etish uchun yo'ldagi yo'l belgilari aniqlanishi va asboblarni majmuasida ko'rsatilishi mumkin.
- › **【Kreyser tezligini cheklash】**: yo'l belgilarini aniqlash funksiyasi yoqilgandan so'ng, ushbu funksiya ishga tushirilishi mumkin.

Agar kreyser tezligi bilan harakatlanayotganda tizim tezlikni cheklash belgisini (≥ 30 km/soat) aniqlasa va kreyser tezligi tezlikni cheklash belgisida ko'rsatilgan tezlikdan oshib ketsa, tizim haydovchiga tezlikni iloji boricha tezroq tegishli chegaragacha kamaytirish zarurligini eslatuvchi signal uzatadi.

- › **【Tezlikni oshirish haqida ogohlantirish】**: tezlikni cheklash belgisi aniqlangandan so'ng, agar avtomobil me'yordan ortiq tezlikda harakatlanayotgan bo'lsa, tizim haydovchiga tezlikni iloji boricha tezroq tegishli chegaragacha kamaytirish zarurligini eslatuvchi ogohlantirish signalini uzatadi.
- › **【Tezlik oshishi haqidagi signalizatsiya sezgirligi】**: tezlik oshganda signalizatsiyaning ishga tushish vaqtini haydash qobiliyatingizga mos ravishda belgilashingiz mumkin.

Agar 0 qiymati o'rnatilgan bo'lsa: avtomobilning harakat tezligi chegaraviy tezlik qiymatiga yetganda signalizatsiya ishga tushadi.

Agar 0 dan yuqori qiymat o'rnatilgan bo'lsa: signalizatsiya faqat belgilangan tezlik qiymatidan oshgandan keyingina ishga tushadi.

0 dan kichik qiymat o'rnatilganda: tezlik belgilangan tezlik qiymatiga yetmaganda signalizatsiya oldindan ishga tushadi.

ogohlantirish

Yo'l belgilarini aniqlash funksiyasi faqat haydovchilarga yo'l belgilariga e'tibor berish zarurligini eslatish uchun qo'llaniladi, u barcha vaziyatlarda ham mos kelavermaydi va haydovchining yo'ldagi tezlik cheklanishi haqidagi ma'lumotlarni baholashi o'rmini bosa olmaydi.

Har qanday holatda ham haydovchi avtomobil xavfsizligi uchun doimo javobgar bo'lishi, avtomobilni doimo ehtiyotkorlik bilan va xavfsiz boshqarishi hamda amaldagi yo'l harakati qonunlari va qoidalariga rioya qilishi kerak.

diqqat

Yo'l belgilarini aniqlash funksiyasi faqat tezlik belgisi aniq ko'rinib turgandagina normal ishlashi mumkin. Ba'zi hollarda tizim normal ishlamasligi yoki umuman ishlamasligi mumkin. Masalan:

- › Belgi rangi o'chgan.
- › Belgi burilishda joylashgan bo'lsa.
- › Belgi noto'g'ri burchak ostida joylashgan.
- › Belgi qayrilib qolgan yoki shikastlangan.

- › Belgi to'liq yoki qisman to'silgan bo'lsa.
- › Belgi to'liq yoki qisman qirov, qor, chang va boshqalar bilan qoplangan bo'lsa.
- › Juda uzoq yoki juda baland joylashgan tezlik belgilari uchun.
- › Tezlikni cheklash eslatmalari yoki yo'l qoplamasiga birlashtirilgan belgilar uchun.
- › Yomon ko'rish sharoitida (masalan, yomg'ir, qor, tuman paytida, tunda va hokazo).
- › Kamera kuchli yoritilganda yoki yorug'lik intensivligi keskin o'zgariganda.
- › Kamera atrofidagi old oyna ifloslangan, muzlagan, shikastlangan yoki to'sib qo'yilgan bo'lsa.
- › Oldinda harakatlanayotgan avtomobilga juda yaqin kelganda, bu kamerani aniqlash masofasiga xalaqit beradi.
- › Tarmoqning yomon holatida va navigatsiya ma'lumotlarini olish imkoni bo'lmaganda.
- › Tezlik cheklovining turli qiymatlari mavjud bo'lganda, tizim tezlik cheklovining eng yuqori qiymatini ko'rsatadi.
- › Agar bir nechta tezlik cheklov belgilari yonma-yon joylashgan bo'lsa, tizim faqat joriy harakat yo'lagidagi eng yuqori tezlik cheklovini ko'rsatadi. Joriy harakatlanish yo'lagidagi tezlik cheklovining haqiqiy qiymatiga qarang.
- › Avtomobil buriyganda, tezlikni cheklash belgisi aniqlanmasligi mumkin.

i eslatma

- › Tizim tomonidan aniqlanadigan tezlikni cheklash belgisidagi tezlikni o'lchash birligi asbobdagi tezlikni o'lchash birligi bilan bir xil.

Adaptiv kruiz nazorati tizimi

To'g'ri va tekis tezyurar shosseda harakatlanayotganda kruiz-nazoratdagi yordam tizimi avtomobilning belgilangan tezligini akselerator pedalini bosmasdan ushlab turish imkonini beradi. Tizim oldinda harakatlanayotgan avtomobilning tezligi u belgilagan kreyser tezligidan kam ekanligini aniqlasa, avtomobil oldindagi avtomobilni belgilangan xavfsiz masofa bo'ylab kuzatib boradi.

⚠ ogohlantirish

- › Kruiz nazorati yordam tizimi faqat yordamchi vosita bo'lib, u haydovchining yo'l holati va yo'l sharoitlari to'g'risidagi xulosasini, haydovchining boshqaruvini o'rmini bosa olmaydi. Har qanday holatda ham haydovchi avtomobil xavfsizligi uchun mas'ul bo'lishi va har doim ehtiyotkorlik bilan harakatlanishga e'tibor qaratishi kerak.
- › Agar kruiz-nazorat tizimidan foydalanilmayotgan bo'lsa, iltimos, noto'g'ri ishga tushish oldini olish uchun uni o'chirib qo'ying.
- › Kruiz nazorati yordam tizimidan noto'g'ri foydalanish avtomobil halokatiga olib kelishi mumkin.
- › Kruiz nazoratidagi yordam tizimi faqat yaxshi iqlim sharoitlarida va tekis tezyurar shosseda harakatlanganda qo'llanilishi mumkin.
- › Shahar hududlari, notekis yo'llar, tor yo'llar, sirpanchiq yo'llar, kuchli yomg'ir yoki boshqa og'ir ob-havo sharoitlarida kruiz nazorati yordam tizimidan foydalanish tavsiya etilmaydi.

- › Qiyalik bo'ylab harakatlanayotganda kruiz-nazorati yordam tizimidan, asosan quyidagi bandlardan kelib chiqqan holda, foydalanish tavsiya etilmaydi:

Qiyalikdan yuqoriga yoki pastga harakatlanayotganda kruiz nazorati yordam tizimi har doim ham belgilangan tezlikni barqaror saqlab tura olmaydi.

Oldinda harakatlanayotgan avtomobil qiyalikning yuqori yoki quyi qismidan o'tgandan so'ng, kruiz nazorati paytida yordam tizimi oldinda harakatlanayotgan avtomobilni aniqlay olmasligi mumkin, bu esa keskin tezlanishga yoki juda kech tormozlanishga olib keladi.

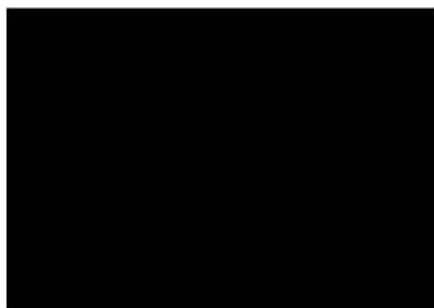

1A84447F5D08

- Ⓐ Tezlikni sozlash tugmasi: oshirish
- Ⓑ Tezlikni sozlash tugmasi: kamaytirish
- Ⓒ Masofa darajasini sozlash tugmasi: kamaytirish
- Ⓓ Ishga tushirish/tezlikni tiklash tugmasi

- Ⓔ Masofa darajasini sozlash tugmasi: oshirish
- Ⓕ Belgilangan tezlikni bekor qilish tugmasi

Kruiz nazoratini faollashtirish

Harakat davomida ushbu tugmani

 bosib, kruiz nazorati yordam funksiyasi ishga tushiriladi. Yordamchi kruiz-nazorat tizimining minimal belgilangan tezligi 30 km/soatni tashkil etadi.

1 marta bosib, shunda adaptiv kruiz-nazorat funksiyasi ishga tushadi va bir vaqtning o'zida asboblarni majmuasida eslatma xabari paydo bo'ladi.

eslatma

Adaptiv kruiz nazorati funksiyasi yoqilganda, kreyser tezligini sozlashga faqat quyidagi asosiy shartlar bajarilgandan keyingina ruxsat beriladi:

- › Haydovchi eshigi yopiq holatda bo'lsa.
- › Haydovchi xavfsizlik kamarini to'g'ri mahkamlagan bo'lsa.
- › Avtomobilni ishga tushirish va D uzatmaga o'tkazish
- › Barqarorlikni nazorat qilishning elektron tizimi yoqilgan holatda bo'lishi kerak.
- › To'xtash tormozidan foydalanilmaganda.

- › Avtomobilning tezligi 150 km/soatdan kam.
- › Avtomobil standart, tejamkor yoki sport rejimida bo'lganda.

Kreyser tezligini sozlash

Kreyser tezligini biroz oshirish yoki kamaytirish uchun **【+】** yoki **【-】** tugmasini bosib.

Kreyser tezligini doimiy ravishda oshirish yoki kamaytirish uchun **【+】** yoki **【-】** tugmasini bosib va ushlab turing. Kerakli harakat tezligiga erishilgandan so'ng, tugmani qo'yib yuboring.

eslatma

Avtomobil oldidagi yo'l bo'sh bo'lgandagina avtomobil belgilangan tezlikkacha tezlashadi. Aks holda, belgilangan masofa sinfiga muvofiq, oldinda harakatlanayotgan transport vositasini kuzatib boradi.

Vaqtinchalik tezlikni oshirish

Tezlikni o'rnatish paytida vaqtinchalik tezlashish uchun akselerator pedalini bosish mumkin. Tezlashish tugagandan so'ng, o'rnatilgan tezlikni tiklash uchun akselerator pedalini qo'yib yuboring.

Masofa darajasini sozlash

Avtomobilingiz va oldingizdagi avtomobil orasidagi masofani sozlash uchun masofa darajasini sozlash tugmasini bosing.

Masofa darajasi qat'iy belgilangan masofa emas. Masofa bir xil bo'lganda, yurish masofasi avtomobilning tezligiga qarab o'zgaradi.

i ogohlantirish

- › Siz har doim masofa va darajani oqilona sozlash uchun javobgarsiz va har doim avtomobil boshqaruvini o'z zimmangizga olishga tayyor bo'lishingiz lozim.
- › Quruq yo'llarda harakatlanishga nisbatan, nam va sirpanchiq yo'llarda harakatlanishda kattaroq oraliq masofa tanlanishi kerak.

Kruiz nazoratidan chiqish

Kruiz nazoratini o'chirishning quyidagi ikki usuli mavjud:

- › Tormoz pedalini bosing.
- › Ushbu tugmani  bosib, belgilangan tezlik bekor qilinadi.

Rul g'ildiragidagi ushbu tugmani bosib turing  va qo'yib yuboring, kruiz nazorati funksiyasi tiklanadi.

i ogohlantirish

Kruiz nazorati funksiyasi quyidagi holatlar yuz berganda avtomatik o'chadi:

- › Akselerator pedali bosilganda tezlashtirilgan harakat davomiyligi 15 daqiqadan oshganda.
- › N, R yoki P uzatmasi yoqilganda.
- › Haydovchi xavfsizlik kamari mahkamlanmaganda.
- › Haydovchi eshigi ochilganda.
- › To'xtash tormozi yoqilganda.
- › Tormoz antibloklash tizimi yoqilganda.
- › Tushishda yordam tizimi ishga tushirilganda.
- › Barqarorlikni nazorat qilish elektron tizimi o'chirilganda.
- › Avtomobil ortga sirpanganda.
- › Tormoz diski qiziganda.
- › Avtomobil dvigateli o'chirilganda.
- › Avtomobilning harakat rejimi standart, tejamkor yoki sport rejimida bo'lmaganda.

Oldinda harakatlanayotgan avtomobil ortidan yurishda joyidan siljish funksiyasi

Ushbu funksiya avtomobilga 0 dan 150 km/soatgacha bo'lgan tezlik oralig'ida boshqa avtomobilning ortidan harakatlanish imkonini beradi.

Agar tirbandlik yuzaga kelsa, oldindagi avtomobil ortidan to'liq to'xtaguncha sekinlashishi mumkin. Bunda:

- › Agar oldinda harakatlanayotgan avtomobil 3 sekund ichida joyidan siljisa, avtomobil avtomatik ravishda uning ketidan harakatlanadi.
- › Agar oldinda harakatlanayotgan avtomobil uzoq vaqt (3 soniyadan 3 daqiqagacha) to'xtab qolsa, rul g'ildiragining chap tomonidagi kruiz-nazoratni ishga tushirish tugmasini bosib yoki tizimni qayta ishga tushirish uchun akselerator pedalini yengil bosib.
- › Agar oldinda harakatlanayotgan avtomobilning to'xtash davomiyligi 3 daqiqadan oshsa, avtomobil avtomatik ravishda to'xtash tormozini ishga tushiradi.
- › Agar haydovchi eshikni ochsa yoki xavfsizlik kamarini bo'shatsa, avtomobil avtomatik ravishda to'xtash tormozini ishga tushiradi.

i eslatma

Agar belgilangan kreyser tezligi bekor qilingan yoki kruiz nazorati yordam tizimi o'chirilgan bo'lsa, ushbu funksiya bir vaqtning o'zida o'chiriladi.

Burilishda harakatlanishda yordam funksiyasi

Multimedia displeyidagi burilishni intellektual o'tish tugmasi yoqilgan holatda bo'lganda, kruiz nazorati yordam tizimi faollashtirilgandan so'ng, agar burilishga kirayotgan avtomobilning harakat tezligi juda yuqori bo'lsa, burilishda harakatlanish uchun yordam funksiyasi mos ravishda avtomobilning harakat tezligini kamaytiradi.

! ogohlantirish

- › Burilishga kirishda, burilishdan chiqishda yoki burilish chegarasida harakatlanishda tizim oldinda xuddi shu harakat yo'lagida ketayotgan avtomobilni o'z vaqtida aniqlay olmasligi mumkin. Bu holda avtomobil tormozlashni juda kech ishga tushirishi mumkin. Haydovchi ehtiyotkor bo'lishi va har doim avtomobilni to'g'ri boshqarishga tayyor bo'lishi kerak.
- › Burilishda harakatlanayotganda tizim boshqa harakat yo'lagidagi avtomobilni noto'g'ri aniqlashi mumkin, bu esa keraksiz tormozlanishga sabab bo'ladi.

- › Keskin burilishli yo'llarda (masalan, zigzagsimon yoki ketma-ket keskin burilishli yo'llarda) boshqaruv tizimning imkoniyatlaridan chiqib ketishi mumkin, bu esa avtomobilning to'satdan tezlashishiga yoki yo'l chizig'idan chetga chiqishiga olib keladi.

Funksional cheklash

Quyidagi vaziyatlarda kruiz-nazorati yordam tizimi tormozlash choralarini ko'rmasligi mumkin:

- › Avtomobil oldindagi zonaga to'satdan kirib qolganda
- › Qarama-qarshi yo'nalishdagi avtomobil bir xil harakatlanish yo'lagida bo'lganda.
- › Harakatlanish yo'lagini kesib o'tuvchi avtomobil yoki jism.
- › Piyodalar yoki hayvonlar, shuningdek, kichik o'lchamli avtomobillar (velosiped va mototsikllar kabi).
- › Oldinda harakatlanayotgan avtomobil to'satdan sekinlashganda.
- › Atrofdagi avtomobillardan sachrayotgan suv, qor yoki loy sensorlarni ishlashiga xalaqit berganda.

- › Avtomobilning old qismi bagaj bo'limidagi buyumlarning ortiqcha yuklanishi natijasida yuqoriga ko'tarilganda va h.k.
- › Egri yoki tor yo'llarda harakatlanganda.
- › Oldingizdagi avtomobilning orqa qismining o'lchami kichik bo'lsa yoki yo'l oralig'i juda baland bo'lsa.
- › Rul boshqaruvi beqaror bo'lganda yoki harakat yo'lagidagi holatingiz beqaror bo'lganda.

Intellektual kruiz-nazorat tizimi

Aqlli kruiz nazorati tizimining ishlashi adaptiv kruiz nazorati asosida amalga oshiriladi. Datchik harakat yo'laklari chegarasini yoki oldinda harakatlanayotgan avtomobilni aniqlasa, tizim haydovchiga transport vositasini yo'lakning o'rtasida ushlab turishga imkon beradi va haydovchiga xavfsiz va oson haydashga imkon beradi.

i eslatma

- › Adaptiv kruiz nazoratida yordam rejimi bunday funksiyaga ega emas.
- › O'rnatilgan kreyser tezligi o'chirilganda, ushbu funksiya bir vaqtning o'zida o'chiriladi.

▲ diqqat

Ba'zi hollarda, kruiz-nazorat funksiyasi ishga tushirilganda, harakat yo'lagini markazlashtirishni nazorat qilish funksiyasi normal ishlamasligi yoki umuman ishlamasligi mumkin. Masalan:

- › Har ikki tomonda ajratuvchi chiziqlar mavjud bo'lmasa yoki har ikki tomonda ajratuvchi chiziqlar noaniq, nostandart bo'lsa yoki chiziqlar to'sib qo'yilgan bo'lsa va hokazo.
- › Yo'l qoplamasida harakatlanish yo'lagi chegarasini aniqlashga ta'sir etuvchi obyektlar (masalan, to'plangan suv, yoriq, g'ildirak izi, matnli belgilar, do'nglik yoki chuqurliklar va boshqalar) mavjud bo'lganda.
- › Yomon ko'rish sharoitida (masalan, yomg'irli yoki qorli ob-havo, tuman, qorong'i vaqtda).
- › Agar avtomobil kuchli yon shamolga duch kelsa.
- › Agar chiziqlar birlashishi yoki ajralishi mavjud bo'lsa.
- › Kuchli yorug'lik kamerani yoritganda yoki yoritish intensivligi to'satdan o'zgarganda.
- › Agar kamera atrofidagi old oyna ifloslangan, muzlagan, shikastlangan yoki biror narsa bilan to'silgan bo'lsa.
- › Agar keskin burilishlar amalga oshirilsa yoki tor yo'llarda harakatlanish holatida.

- › Oldinda harakatlanayotgan avtomobilga juda yaqin kelganda, bu kamerani aniqlash masofasiga xalaqit beradi.

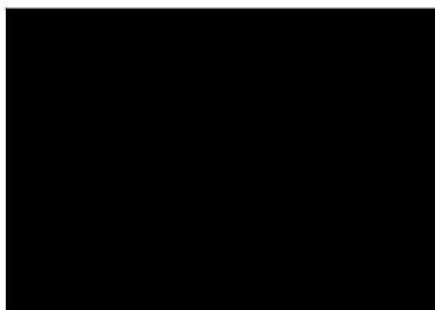

1A84447F5D08

- (A) Tezlikni sozlash tugmasi: oshirish
- (B) Tezlikni sozlash tugmasi: kamaytirish
- (C) Masofa darajasini sozlash tugmasi: kamaytirish
- (D) Ishga tushirish/tezlikni tiklash tugmasi
- (E) Masofa darajasini sozlash tugmasi: oshirish
- (F) Belgilangan tezlikni bekor qilish tugmasi

Kruiz nazoratini faollashtirish

Harakat paytida kruiz nazorati yordam funksiyasini faollashtirish uchun ushbu  tugmani bosing. Yordamchi kruiz-nazorat tizimining minimal belgilangan tezligi 30 km/soatni tashkil etadi.

Ketma-ket 2 marta bosib, shunda intellektual kruiz-nazorat funksiyasi ishga tushadi va bir vaqtning o'zida asboblarni majmuasida xabar ko'rsatmasi paydo bo'ladi.

i eslatma

Intellektual kruiz-nazorati yordam rejimi yoqilganda, kreyser tezligini sozlashga faqat quyidagi asosiy shartlar bajarilgandan so'ng ruxsat etiladi:

- › Haydovchi eshigi yopiq holatda bo'lsa.
- › Haydovchi xavfsizlik kamarini to'g'ri mahkamlagan bo'lsa.
- › Avtomobilni ishga tushirish va D uzatmaga o'tkazish.
- › Barqarorlikni nazorat qilishning elektron tizimi yoqilgan holatda bo'lishi kerak.
- › To'xtash tormozidan foydalanilmaganda.
- › Avtomobilning tezligi 150 km/soatdan kam bo'lsa.
- › Tizim har ikki tomondagi harakat yo'lagi chegaralarini aniqlaganda.
- › Avtomobil standart, tejamkor yoki sport rejimida bo'lganda.

Kreyser tezligini sozlash

Kreyser tezligini biroz oshirish yoki kamaytirish uchun **【+】** yoki **【-】** tugmasini bosib.

Kreyser tezligini doimiy ravishda oshirish yoki kamaytirish uchun **【+】** yoki **【-】** tugmasini bosib va ushlab turing. Kerakli harakat tezligiga erishilgandan so'ng, tugmani qo'yib yuboring.

i eslatma

Avtomobil oldidagi yo'l bo'sh bo'lgandagina avtomobil belgilangan tezlikkacha tezlashadi. Aks holda, belgilangan masofa sinfiga muvofiq, oldinda harakatlanayotgan transport vositasini kuzatib boradi.

Vaqtinchalik tezlikni oshirish

Tezlikni o'rnatish paytida vaqtinchalik tezlashish uchun akselerator pedalini bosish mumkin. Tezlashish tugagandan so'ng, o'rnatilgan tezlikni tiklash uchun akselerator pedalini qo'yib yuboring.

Masofa darajasini sozlash

Avtomobilingiz va oldingizdagi avtomobil orasidagi masofani sozlash uchun masofa darajasini sozlash tugmasini bosib.

Masofa darajasi qat'iy belgilangan masofa emas. Masofa bir xil bo'lganda, yurish masofasi avtomobilning tezligiga qarab o'zgaradi.



i eslatma

- › Siz har doim masofa va darajani oqilona sozlash uchun javobgarsiz va har doim avtomobil boshqaruvini o'z zimmangizga olishga tayyorb bo'lishingiz lozim.
- › Quruq yo'llarda harakatlanishga nisbatan, nam va sirpanchiq yo'llarda harakatlanishda kattaroq oraliq masofa tanlanishi kerak.

Kruiz nazoratidan chiqish

Kruiz nazoratini o'chirishning quyidagi ikki usuli mavjud:

- › Tormoz pedalini bosing.
- › Ushbu tugmani  bosib, belgilangan tezlik bekor qilinadi.

Agar kruiz-nazorati tizimini tiklamoqchi bo'lsangiz, adaptiv kruiz-nazoratni tiklash uchun  ruldagi tugmani bosib turing, so'ngra intellektual kruiz-nazoratni faollashtirish uchun rul g'ildiragidagi tugmani  ikki marta bosib.

i eslatma

Kruiz nazorati funksiyasi quyidagi holatlar yuz berganda avtomatik o'chadi:

- › Akselerator pedali bosilganda tezlashtirilgan harakat davomiyligi 15 daqiqadan oshganda.
- › N, R yoki P uzatma yoqilganda.
- › Haydovchi xavfsizlik kamari mahkamlanmaganda.

- › Haydovchi eshigi ochilganda.
- › To'xtash tormozi yoqilganda.
- › Tormoz antibloklash tizimi yoqilganda.
- › Tushishda yordam tizimi ishga tushirilganda.
- › Barqarorlikni nazorat qilish elektron tizimi o'chirilganda.
- › Avtomobil ortga sirpanganda.
- › Tormoz diski qiziganda.
- › Avtomobil dvigateli o'chirilganda.
- › Avtomobilning harakat rejimi standart, tejamkor yoki sport rejimida bo'lmaganda.

A diqqat

Ba'zi hollarda intellektual kruiz-nazorat funksiyasi normal ishlamasligi yoki umuman ishga tushmasligi mumkin. Masalan:

- › Harakatlanish yo'laginging ikki tomonida aniq bo'lmagan chiziqlar yoki harakatlanish yo'laging chiziqlarining yo'qligi, harakatlanish yo'laging ajratuvchi nostandart chiziqlar bo'lsa yoki harakatlanish yo'laging ajratuvchi chiziqlar to'sib qo'yilgan bo'lsa va hokazo.
- › Yo'l qoplamasida harakatlanish yo'laging chegarasini aniqlashga ta'sir etuvchi obyektlar (masalan, to'plangan suv, yoriq, g'ildirak izi, matnli belgilar, do'nglik yoki chuqurliklar va boshqalar) mavjud bo'lganda.

- › Yomon ko'rish sharoitida (masalan, yomg'irli yoki qorli ob-havo, tuman, qorong'i vaqtda).
- › Agar avtomobil kuchli yon shamolga duch kelsa.
- › Harakatlanish yo'laklari birlashtirilgan yoki ajratilgan bo'lsa, harakatlanish yo'laklari noaniq ajratilgan joylar, masalan, chorrahalar, chiqish yo'llari, kutish joylari va boshqalar.
- › Kamera kuchli yoritilganda yoki yorug'lik intensivligi keskin o'zgarganda.
- › Agar kamera atrofidagi old oyna ifloslangan, muzlagan, shikastlangan yoki biror narsa bilan to'silgan bo'lsa.
- › Agar keskin burilishlar amalga oshirilsa yoki tor yo'llarda harakatlanish holatida.
- › Oldinda harakatlanayotgan avtomobilga juda yaqin kelganda, bu kamerani aniqlash masofasiga xalaqit beradi.
- › Piyodalar yoki hayvonlar, shuningdek, kichik o'lchamli avtomobillar (masalan, velosiped va mototsikllar).
- › Oldinda harakatlanayotgan avtomobil to'satdan sekinlashganda.
- › Atrofdagi avtomobillardan sachrayotgan suv, qor yoki loy datchiklarni ishiga xalaqit berganda.
- › Avtomobilning old qismi bagaj bo'limidagi buyumlarning ortiqcha yuklanishi natijasida yuqoriga ko'tarilganda va h.k.
- › Egri yoki tor yo'llarda harakatlanganda.
- › Oldinda harakatlanayotgan avtomobil orqa qismining o'lchami kichik bo'lsa yoki yo'l oralig'i juda baland bo'lsa.
- › Rul boshqaruvi beqaror bo'lganda yoki harakat yo'lagidagi holatingiz beqaror bo'lganda.
- › Yomg'ir, qor, tuman, qum va chang yoki boshqa yomon ob-havo sharoitida.
- › Qiyalik darajasi yuqori yo'lda harakatlanganda.

Funksional cheklov

Quyidagi vaziyatlarda kruiz-nazorati yordam tizimi tormozlash choralarini ko'rmasligi mumkin:

- › Avtomobil to'satdan oldidagi zonaga kirib qolganda.
- › Qarama-qarshi yo'nalishdagi avtomobil bir xil harakatlanish yo'lagida bo'lganda.
- › Harakatlanish yo'lagini kesib o'tuvchi avtomobil yoki jism.

Avtomobil jihozlari

E'tibor bering, mazkur qo'llanmada ushbu seriyadagi avtomobillarning standart jihozlari, ma'lum mamlakatlarda sotish uchun mo'ljallangan avtomobillarga o'rnatilgan jihozlar, shuningdek, maxsus jihozlarga oid ma'lumotlar keltirilgan. Shu sababli, qo'llanmada tavsiflangan ba'zi uskunalar yoki funksiyalar avtomobilingizga o'rnatilmagan bo'lishi yoki faqat ayrim bozorlarda mavjud bo'lishi mumkin. Avtomobilingizning komplektatsiyasi haqida ma'lumot olish uchun sotuv paytida taqdim etilgan hujjatlarga yoki avtomobilni sotgan dilerga murojaat qilishingizni so'raymiz.

Qiyalikdan tushishni nazorat qilish tizimining qisqacha tavsifi

Qiyalikdan tushishni nazorat qilish tizimi (HDC) qiyalikdan tushishda avtomobilni faol tormozlaydi va haydovchiga qiyalik bo'ylab doimiy tezlikda xavfsiz tushishni ta'minlaydi.

ogohlantirish

- › HDC faqat yordamchi vazifani bajaradi. Har qanday vaqtda haydovchi avtomobil xavfsizligi uchun javobgar bo'lishi va atrofda sodir bo'layotgan voqealardan doimo xabardor bo'lishi kerak.



- › Agar qiyalik juda tik bo'lsa va siz tormoz pedalini bosib, avtomobil tezligini boshqarishingiz mumkin bo'lsa, HDC tizimi tik qiyalikdan tushishda avtomobilning barqaror tezligini ta'minlay olmasligi mumkin.

Foydalanish usuli



D41EB30D6453

O't oldirish kaliti ON rejimida yoki dvigatel ishlayotganida HDC tizimini yoqish yoki o'chirish uchun tugmani bosing.

- › HDC yoqilgandan so'ng, asboblardan panelidagi avtomobilning qiyalik bo'ylab harakatlanishining nazorat tizimi  indikator lampasi yonadi.
- › HDC o'chirilgandan so'ng, asboblardan panelidagi avtomobilning qiyalik bo'ylab harakatlanishining nazorat tizimi  indikator lampasi yonadi.
- › HDC ishlayotganda asboblardan panelidagi avtomobilning qiyalik bo'ylab harakatlanishini nazorat tizimi  indikator lampasi miltillaydi.

i eslatma

- › Agar tezlik 60 km/soatdan oshsa, HDC tizimi avtomatik ravishda o'chadi.
 - › HDC yoqilgandan so'ng, avtomobilning tezligini tormoz yoki akselerator pedalini bosish orqali boshqarish mumkin.
-

Avtomobil jihozlari

E'tibor bering, mazkur qo'llanmada ushbu seriyadagi avtomobillarning standart jihozlari, ma'lum mamlakatlarda sotish uchun mo'ljallangan avtomobillarga o'rnatilgan jihozlar, shuningdek, maxsus jihozlarga oid ma'lumotlar keltirilgan. Shu sababli, qo'llanmada tavsiflangan ba'zi uskunalar yoki funksiyalar avtomobilingizga o'rnatilmagan bo'lishi yoki faqat ayrim bozorlarda mavjud bo'lishi mumkin. Avtomobilingizning komplektatsiyasi haqida ma'lumot olish uchun sotuv paytida taqdim etilgan hujjatlarga yoki avtomobilni sotgan dilerga murojaat qilishingizni so'raymiz.

Haydashda yordam tizimlari uchun xavfsizlik eslatmalari

Haydash xavfsizligi haqida

Avtomobilni xavf ostida boshqarish mumkin emas, chunki avtomobil haydashda yordam berish tizimi bilan jihozlangan, harakat tezligi va haydash uslubi doimo ko'rish maydoni, ob-havo, yo'l yuzasi va havo harakati haqidagi ma'lumotlarga mos kelishini ta'minlash lozim.

Modernizatsiya haqida

Podveskani modernizatsiya qilish yoki belgilanmagan tavsifdagi shina yoki g'ildirakdan foydalanish haydashda yordam berish tizimiga ta'sir ko'rsatadi va tizimning nosozligiga olib kelishi mumkin.

Tovush va tebranish haqida

- › Haydashda ba'zi yordamchi tizimlar (masalan, antibloklash qarshi tormoz tizimi) ishlayotganda tebranish yoki elektr motorining ovozi eshutilishi mumkin, bu nosozlik belgisi emas.
- › Avtomobilni tutatish uyasi orqali ishga tushirishda akkumulyator zaryadsizlanishi tufayli dvigatel bir maromda ishlay olmaydi va antibloklash tormoz tizimi yoki barqarorlikni nazorat qilish elektron tizimining ogohlantirish lampasi yonadi, bu akkumulyator quvvati pastligi tufayli yuzaga keladi, bu antibloklash tormoz tizimi yoki barqarorlikni nazorat qilish elektron tizimining nosozligini anglatmaydi.

Antibloklash tormoz tizimi

Avtomobil favqulodda tormozlanganda yoki sirpanchiq yo'lda harakatlanayotganda tormozlanganda, antibloklash tormoz tizimi (ABS) avtomobilni burilishlarda boshqarish uchun g'ildiraklarning bloklanishini oldini olishga yordam beradi.

diqqat

Favqulodda tormozlashda, iltimos, tormoz pedalini bir necha marta va kam kuch bilan bosmang. Aks holda, tormoz yo'li uzayadi.

ABS avtomobilning tormoz yo'lini qisqartirish uchun mo'ljallanmagan.

Ayniqsa, quyidagi holatlarda, avtomobilingiz ABS bilan jihazlanmagan avtomobilga qaraganda uzoqroq tormoz yo'lini bosib o'tishi mumkin. Iltimos, oldinda harakatlanayotgan avtomobil bilan yetarli xavfsiz oraliq masofani saqlang:

- › Sirpanchiq, shag'alli yoki qorli yo'llarda harakatlanayotganda.
- › Sirpanishga qarshi zanjir bilan harakatlanganda.
- › Notekis yo'lda harakatlanganda.
- › O'nqir-cho'nqir yoki notekis yo'llarda harakatlanganda.

ABS quyidagi hollarda samarali ishlamasligi mumkin:

- › Shinalarning yer bilan ilashish xususiyati chegaraviy qiymatidan o'tganda (masalan, haddan tashqari eskirgan shinalardan qorli yo'llarda foydalanish).
- › Sirpanchiq yo'lda katta tezlikda harakatlanganda.

Tormozlash kuchlarini elektron taqsimlash tizimi

Avtomobilni tormozlash paytida elektron tormoz kuchini taqsimlash tizimi (EBD) tormoz tizimining ishlash samaradorligini oshirish uchun old va orqa vallarga taqsimlangan tormoz kuchining nisbatini avtomatik ravishda sozlaydi, shuningdek, avtomobilning ravon harakatlanishini ta'minlash uchun ABS bilan tormoz barqarorligini oshiradi.

Tormoz kuchining yordamchi tizimi

Tormoz pedalini juda tez bosganingizda, favqulodda tormozlash paytida tormozlash samaradorligini oshirish va tormoz yo'lini qisqartirishga yordam berish uchun tormoz kuchining yordamchi tizimi ishga tushirilishi mumkin.

Tortishni boshqarish tizimi (TCS)

Avtomobil dvigateli ishga tushirilganda yoki avtomobil sirpanchiq yo'lda harakatlanayotganda, tortishni boshqarish tizimi (TCS) harakatlantiruvchi kuchni saqlab qolishga va old g'ildiraklarning neytral yurishini oldini olishga yordam beradi.

Barqarorlikni nazorat qilish elektron tizimi

Barqarorlikni nazorat qilish elektron tizimi (ESC) ma'lum harakat sharoitlarida alohida g'ildirakni tormozlash orqali yon tomonga sirpanish xavfini kamaytirishga va harakat barqarorligini yaxshilashga yordam beradi.

ESC tizimi yoqilganda, asboblar majmuasida barqarorlikni nazorat qilish elektron tizimining  indikator lampasi mitillaydi. Bu paytda ikki karra ehtiyot bo'ling.

eslatma

Odatda, ESC doimo yoqilgan holatda bo'lishi kerak. Tizim faqat quyidagi istisno holatlarda o'chirilishi mumkin:

- › Sirpanishga qarshi zanjirlar bilan harakatlanganda.
- › Qalin qorda yoki pastqam yo'lda harakatlanganda.
- › Avtomobil tiqilib qolganda va siz avtomobilni silkitishingiz kerak bo'lganda.

Yuqorida sanab o'tilgan holatlar tugagandan so'ng, ESC darhol qayta ishga tushirilishi lozim.

O'chirish/yoqish usuli

Multimedia displey interfeysi yordamida avtomobilni ishga tushirgandan so'ng **【Avtomobilni boshqarish va avtomobil sozlamalari】** → **【Haydash】** tanlash orqali barqarorlikni nazorat qilish elektron tizimini (ESC) yoqishingiz yoki o'chirishingiz mumkin.

eslatma

Quyidagi holatlarda ESC avtomatik yoqiladi:

- › Dvigatel har ishga tushirilganda;
- › Harakat tezligi 140 km/soatdan oshganda.

Ag'darilishga qarshi tizim

Avtomobil burilayotganda ag'darilishning oldini olish tizimi (RMI) avtomobilning harakat holatini kuzatish orqali ag'darilish xavfi mavjudligini aniqlaydi. Mavjud bo'lsa, RMI avtomobil ag'darilib ketishining oldini olish uchun tormozlash paytida muayyan g'ildirak yoki bir nechta g'ildirak uchun sekinlashtirishni amalga oshiradi.

Qiyalik bo'ylab ko'tarilishda yordam tizimi

Qiyalikda harakatlenganda, haydovchi tormoz pedalini qo'yib yuborganidan so'ng, qiyalik bo'ylab ko'tarilishda yordam tizimi (HHC) taxminan 2 soniya davomida tormoz kuchini saqlab turishi mumkin, bu esa avtomobilning sirpanishini samarali ravishda oldini oladi.

ogohlantirish

30% dan ortiq qiyalikda harakatlenganda avtomobilning sirpanishi yuz berishi mumkin. Shuning uchun bu funksiyaga haddan tashqari ishonib qolmang, xavfsiz haydashga e'tibor bering.

Rul boshqaruvi elektr tizimi

Avtomobil tezligini monitoring qilish orqali rul boshqaruvining elektr tizimi past tezlikdagi rul boshqaruvining qulayligini va yuqori tezlikdagi rul boshqaruvining barqarorligini ta'minlash, xavfsizlikni oshirish uchun kuchaytirish o'lchamini real vaqt rejimida boshqaradi.

Ikkilamchi to'qnashuvni yumshatish tizimi

Ikkilamchi to'qnashuvni yumshatish tizimi (SCM) transport vositasining tezligini kamaytirish yoki transport vositasini to'xtatish uchun birinchi to'qnashuvdan so'ng (xavfsizlik yostiqchasi ishga tushirilgandan so'ng) avtomatik ravishda transport vositasiga tormoz beradi, bu esa ikkilamchi to'qnashuv ehtimoli va zararini kamaytiradi.

Avtomobil jihozlari

E'tibor bering, mazkur qo'llanmada ushbu seriyadagi avtomobillarning standart jihozlari, ma'lum mamlakatlarda sotish uchun mo'ljallangan avtomobillarga o'rnatilgan jihozlar, shuningdek, maxsus jihozlarga oid ma'lumotlar keltirilgan. Shu sababli, qo'llanmada tavsiflangan ba'zi uskunalar yoki funksiyalar avtomobilingizga o'rnatilmagan bo'lishi yoki faqat ayrim bozorlarda mavjud bo'lishi mumkin. Avtomobilingizning komplektatsiyasi haqida ma'lumot olish uchun sotuv paytida taqdim etilgan hujjatlarga yoki avtomobilni sotgan dilerga murojaat qilishingizni so'raymiz.

Ko'rsatmalar

Chiqindilarni nazorat qilish tizimi dvigatel modeliga qarab farq qilishi mumkin, shuning uchun muayyan avtomobil haqida ma'lumot olish uchun murojaat qiling.

Dvigatelning har qanday qismini yoki chiqindilarni nazorat qilish tizimini o'zgartirish taqiqlanadi.

Kislorod datchigi

Kislorod datchigi foydalanilgan gazlardagi kislorod konsentratsiyasini aniqlash uchun o'rnatiladi va dvigatelidagi havo va yoqilg'i nisbatini tartibga solish, yonishning optimal samaradorligiga erishish va chiqindi gazlaridagi uglerod oksidi, uglevododorlar va azot oksidlari miqdorini kamaytirish uchun havoni dvigatelning ECU tizimiga qaytaradi.

Katalitik neytralizator

Katalitik neytralizator avtomobilning gaz chiqarish tizimida o'rnatilgan chiqindi gazlarni tozalashning eng muhim qurilmasidir. Katalitik neytralizator qimmatbaho metallardan tayyorlangan katalizator bilan jihozlangan bo'lib, u is gazi, uglevododorlar va azot oksidlari kabi zararli gazlarni oksidlash va qaytarish orqali ularni zararsiz karbonat anhidrid, suv va azotga aylantiradi.

Katalitik neytralizatorlar odatda to'g'ri foydalanilganda texnik xizmat ko'rsatishni talab qilmaydi, shuning uchun ularni o'zboshimchalik bilan qismlarga ajratmang. Almashtirish zarur bo'lsa, xizmat ko'rsatish markaziga murojaat qiling.

diqqat

Katalitik neytralizatorga zarar yetkazmaslik uchun quyidagilarga e'tibor bering:

- › Etilangan benzin, tarkibida marganes miqdori yuqori bo'lgan benzin va oltingugurt miqdori yuqori bo'lgan benzindan foydalanish taqiqlanadi.
- › Yonilg'i miqdori juda kam qolganda mashinani boshqarish taqiqlanadi. Agar yonilg'i tugab qolsa, bu dvigatelning ishlashida nosozliklarga (buni dvigatelning tartibsiz ishlashi yoki quvvat yo'qligi bilan tasdiqlash mumkin) va katalitik neytralizatorning shikastlanishiga olib kelishi mumkin.
- › Dvigatelni yuqori aylanishlar chastotasida uzoq vaqt (5 daqiqa yoki undan ortiq) ishga tushirmang.
- › Dvigatel nosozligi belgilari paydo bo'lganda (masalan, dvigatelning o'chishi, quvvati pasayishi va hokazo) avtomobilida harakatlanishni davom ettirmang.
- › O't oldirish svechasi olib qo'yilgan dvigatelni ishga tushirish taqiqlanadi.
- › Avtomobilni itarish yoki tortish orqali ishga tushirish taqiqlanadi.
- › Motor moyini ortiqcha quyish taqiqlanadi.
- › Iltimos, katalitik neytralizatorga zarba tushishdan saqlaning.

Nagnetatel

Havo haydagich dvigatelning yonilg'i tejamkorligini yaxshilashi, butun avtomobilning dinamikasi va xususiyatlarini oshirishi hamda dvigatelda qattiq zarrachalar, oksinitrid va boshqa zararli chiqindi gazlar chiqishini kamaytirishi mumkin.

Yoqilg'i bug'lanishini nazorat qilish qurilmasi

Avtomobilning normal harakatida yonilg'i bug'lanishini nazorat qilish moslamasi atmosferaga yonilg'i bug'ining chiqishini oldini olish uchun dvigatelga yoqilg'i bug'ini yonishi uchun kiritishi mumkin.

Karter chiqishini nazorat qilish qurilmasi

Blok-karterdan chiqadigan chiqindilarni nazorat qilish qurilmalari ichki aralash gazni (yonmagan yoqilg'i bug'i, bug' va gaz va h.k.) birlashtiruvchi yo'naltiruvchi naychalar orqali gaz quvurlarining tegishli holatiga o'tkazishi mumkin, natijada ular yonish uchun silindrga kiradi. Bu chiqindi gazlarning ifloslanishini kamaytirish uchun amalga oshiriladi, ammo dvigatelning tejamkorligini ham oshirishi mumkin.

Bort diagnostika tizimi

Dvigatel tizimidagi nosozlik signal lampasi bort diagnostika tizimining bir qismidir.

Bort diagnostika tizimi bilan jihozlangan dvigatelni boshqarish elektron moduli nosozliklar (xususan, chiqindi gazlar) haqida turli ma'lumotlarni saqlaydi. Akkumulyator kabellari uzilganda bu ma'lumotlar o'chib ketadi, bu esa tezkor tashxis qo'yishni qiyinlashtiradi. Shuning uchun dvigatel tizimidagi nosozlik signal lampasining yonish sababini tekshirishda akkumulyator kabellarini uzmang.

Benzinli dvigatelning donador materiallarni yig'ish vositasi

Funksiya tavsifi

Benzinli dvigatelning donador materiallarini yig'ish vositasi (GPF) chiqindi gazlarni kamaytirish tizimi bilan jihozlangan avtomobilning ajralmas qismidir. Moslama eng mayda zarrachalarni atmosferaga tushishidan oldin tutib, atmosferaning ifloslanish darajasini kamaytiradi.

ogohlantirish

Regeneratsiya jarayonida yuqori harorat hosil bo'ladi, shu sababli gaz chiqarish quvuri, GPF yoki issiqlik ekraniga tez alanganuvchi materiallar qo'shish taqiqlanadi. Aks holda, yong'in kelib chiqishi mumkin.

Regeneratsiya jarayoni

Harakat davomida GPF ma'lum bir holatga yetganda, avtomobil harakat shartlariga rioya qilgan holda avtomatik ravishda regeneratsiya jarayonini ishga tushiradi. Bu vaqtda asboblarni majmuasida donador materiallarni yig'ish vositasi regeneratsiyasi amalga oshirilayotganligi haqida xabar beradi. Regeneratsiya jarayoni qattiq zarrachalarni GPFni barqaror va samarali ish holatida saqlash uchunyoqib yuboradi.

Regeneratsiya jarayonida ogohlantiruvchi signalizatsiya ma'lumotlari yo'qolguncha va regeneratsiya tugamaguncha avtomobilni boshqarish uchun quyidagi haydash shartlariga rioya qilish tavsiya etiladi. (Ko'rish qulayligi uchun, iltimos, bu davrda ogohlantiruvchi signalizatsiya ma'lumotlarini bloklamang)

- › Yaxshi yo'l sharoitlariga ega yo'llarda bir xil tezlikda harakatlanishga harakat qiling, shu bilan birga tezlikni soatiga 80 kilometrdan oshirib boring.
- › Dvigatelning neytral ishlashidan saqlaning.
- › To'xtashlardan saqlaning va dvigatelni imkon qadar ko'proq yoqing.

A diqqat

- › Agar harakatlanish shartlariga rioya qilinmasa va avtomobil uzoq vaqt davomida regeneratsiya jarayonini avtomatik ravishda ishga tushirmasa, asboblarni majmuasida **【donador materiallarni yig'ish vositasini regeneratsiya qilish】** zarurligi haqida ogohlantirish paydo bo'ladi. Bu vaqtda siz dvigatelni ishga tushirganingizdan so'ng (suv harorati ko'rsatkichidagi indikator o'rtacha darajada va undan yuqori) avtomobilni regeneratsiya jarayonida ko'rsatilgan harakatlanish shartlariga muvofiq boshqaring, shunda avtomobil regeneratsiya jarayonini ishga tushira oladi.

Yuqorida ko'rsatilgan amallarning bajarilmasligi dvigatelning normal ishlashiga va donador materiallarni yig'ish jarayoniga ta'sir qiladi, shuningdek, avtomobil qismlarining shikastlanishiga olib kelishi mumkin.

- › Milliy me'yorlar standartlariga mos keladigan benzin yoqilg'isini quyish va yoqilg'i qo'shimchalaridan foydalanmaslik kerak va hokazo. Moyning sifatsizligi tufayli qattiq zarrachalarning ko'payishiga yoki katalitik neytralizatorning zaharlanishiga yo'l qo'yilmang.
- › Ko'rsatilgan turdagi moyni muntazam ravishda almashtirib turing.

A ogohlantirish

Avtomatik regeneratsiya jarayoni davomida barcha yo'l harakati qoidalariga rioya qiling.

i eslatma

Kundalik haydashda quyidagi tavsiyalarga amal qiling:

- › Dvigatelning past aylanish tezligida va to'liq drosselda uzoq vaqt yoki muntazam ishlashidan saqlaning.
- › Dvigatelning uzoq vaqt yoki muntazam neytral ishlashiga yo'l qo'yilmang.
- › Dvigatelni tez-tez to'xtatmang yoki o'chirmang.
- › Qisqa masofalarga muntazam qatnovlardan saqlaning.

Avtomobil jihozlari

E'tibor bering, mazkur qo'llanmada ushbu seriyadagi avtomobillarning standart jihozlari, ma'lum mamlakatlarda sotish uchun mo'ljallangan avtomobillarga o'rnatilgan jihozlarning shuningdek, maxsus jihozlarga oid ma'lumotlar keltirilgan. Shu sababli, qo'llanmada tavsiflangan ba'zi uskunalar yoki funksiyalar avtomobilingizga o'rnatilmagan bo'lishi yoki faqat ayrim bozorlarda mavjud bo'lishi mumkin. Avtomobilingizning komplektatsiyasi haqida ma'lumot olish uchun sotuv paytida taqdim etilgan hujjatlarga yoki avtomobilni sotgan dilerga murojaat qilishingizni so'raymiz.

HUD tizimining qisqacha tavsifi

HUD tizimi tegishli ma'lumotlarni haydovchining ko'rish maydonidagi samarali vizual zonaga proyeksiyalaydi. Ushbu usul haydovchiga haydash paytida boshini pastga tushirmasdan avtomobil haqidagi ma'lumotlarni ko'rish imkonini beradi, bu esa diqqatni chalg'itmaydi va yo'lni kuzatish va asbob o'rtasidagi ko'rish burchagini o'zgartirish zaruratidan xalos qiladi, natijada ko'zlar charchamaydi.

i eslatma

- › Ayrim maxsus ob-havo sharoitlarida (masalan, yomg'irli kun, qorli kun, yorqin quyosh nuri va h.k.) aks ettirilgan HUD axboroti noaniq ko'rinishi yoki aniq bo'lmasligi mumkin.
- › Ba'zi quyoshdan himoyalovchi ko'zoynaklar ma'lumotlarni o'qishga ta'sir qilishi mumkin.

Foydalanish usuli

Avtomobilni ishga tushirgandan so'ng multimedia displey ekranidagi **【Avtomobilni boshqarish va avtomobil sozlamalari】**→ **【Avtomobil ichida】**→ **【HUD tizimi】** tugmalari yordamida HUD tizimini yoqish yoki o'chirishingiz mumkin.

HUD tizimi yoqilgach, HUD tizimining balandligi, yorqinligi va burilish burchagini sozlashingiz mumkin.

【Namoyish tarkibi】: HUD proyeksiya tizimi orqali namoyish tarkibini sozlashingiz mumkin.

【HUD "Qor" rejimi】: HUD tizimining proyeksiya effektini yaxshilashi mumkin.

【HUD tizimini rul g'ildiragi yordamida sozlash】: rul g'ildiragidagi tugmalar yordamida HUD tizimining burilish burchagi, balandligi va yorqinligini sozlash mumkin.

Old oynadagi asboblar ko'rsatkichlarini indikatsiyalash tizimi

eslatma

Interfeysda ko'rsatiladigan tegishli ma'lumotlar model konfiguratsiyasi, dasturiy ta'minot versiyasi, mavzular va sozlamalarga qarab farq qilishi mumkin. Batafsil ma'lumot olish uchun haqiqiy avtomobilga murojaat qilish kerak.

Avtomobil jihozlari

E'tibor bering, mazkur qo'llanmada ushbu seriyadagi avtomobillarning standart jihozlari, ma'lum mamlakatlarda sotish uchun mo'ljallangan avtomobillarga o'rnatilgan jihozlar, shuningdek, maxsus jihozlarga oid ma'lumotlar keltirilgan. Shu sababli, qo'llanmada tavsiflangan ba'zi uskunalar yoki funksiyalar avtomobilingizga o'rnatilmagan bo'lishi yoki faqat ayrim bozorlarda mavjud bo'lishi mumkin. Avtomobilingizning komplektatsiyasi haqida ma'lumot olish uchun sotuv paytida taqdim etilgan hujjatlarga yoki avtomobilni sotgan dilerga murojaat qilishingizni so'raymiz.

Asboblarning umumiy ma'lumoti

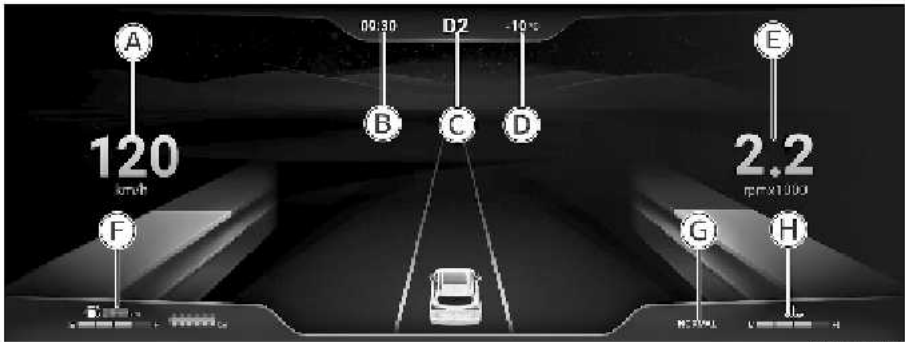

3742BF5CAB90

- | | |
|--------------------------|-------------------------------|
| Ⓐ Spidometr | Ⓔ Bort kompyuteri |
| Ⓑ Vaqtni ko'rsatish | Ⓕ Yoqilg'i sathi ko'rsatkichi |
| Ⓒ Uzatma holati displeyi | Ⓖ Haydash rejimini ko'rsatish |
| Ⓓ Haroratni ko'rsatish | Ⓖ Suv harorati ko'rsatkichi |

Spidometr

Joriy harakat tezligini ko'rsatadi.

Yoqilg'i sathi ko'rsatkichi

Yonilg'i bakida qolgan yonilg'ining taxminiy miqdorini va tegishli yurish masofasini ko'rsatadi.

eslatma

Qiyalik bo'ylab uzoq vaqt harakatlanganda yoki burilishda yonilg'i bakidagi yonilg'i sathi o'zgarib turadi, yonilg'ining ko'rsatiladigan qiymati beqaror bo'lishi mumkin.

diqqat

- › Masofa zaxirasi haydash usuli va yo'l sharoitlariga qarab o'zgaradi.
 - › Agar asboblarning kombinatsiyasida yonilg'i darajasi pastligi haqida ushbu ogohlantiruvchi signal  lampasi yoqilgan bo'lsa, hatto displeyda avtomobil yana harakatlanishi mumkinligi aks etsa ham, uni o'z vaqtida to'ldirish kerak.
-

Suv harorati ko'rsatkichi

Dvigatel sovutish suyuqligining taxminiy haroratini ko'rsatadi.

diqqat

Suv harorati ogohlantirishning qizil zonasiga yetganda, darhol tezlikni pasaytirish va tekshirish uchun avtomobilni yo'l chetiga yaqin joyda to'xtatish kerak, dvigatel suvining harorati me'yorga kelgandan keyingina avtomobilni qayta ishga tushirishga ruxsat beriladi.

Bort kompyuteri

Zarur bo'lganda bu yerda ko'rsatiladigan ma'lumotlarni sozlashingiz mumkin.

Asboblarni boshqarish

Boshqaruv tugmalari

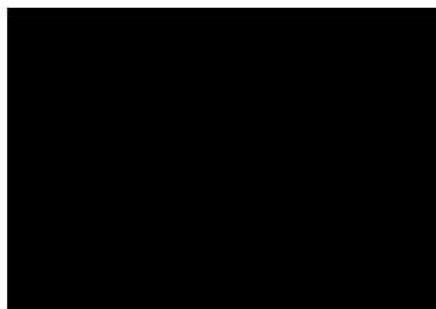

13573897CF85

- Ⓐ Qaytarish tugmasi
- Ⓑ Asboblarni almashtirish / multimedia tugmasi
- Ⓒ Yuqoriga yoki pastga almashtirish tugmasi
- Ⓓ Chapga va o'ngga almashtirish tugmasi
- Ⓔ Tasdiqlash tugmasi

Ogohlantirish haqidagi ma'lumotni ekranga chiqarish

Joriy ko'rsatilayotgan muhim ogohlantirish ma'lumotlarini ekranga chiqarish uchun

【OK】 tugmasini bosing.

Barcha muhim ogohlantirish ma'lumotlarini ekranga chiqarish uchun **【OK】** tugmasini bosing.

i eslatma

Asboblar interfeysida ogohlantirish ma'lumotlari mavjud bo'lsa, ularni ekranga chiqarish kerak. Aks holda asboblarni boshqarishning boshqa funksiyalaridan foydalanib bo'lmaydi.

Boshqarish rejimini almashtirish

Qurilma/multimedia boshqaruvini almashtirish  tugmasini bosib; rul g'ildiragidagi tugmani multimedia yoki qurilmalarni boshqarish rejimiga o'tkazish imkoni paydo bo'ladi.

Audio fayl va media haqidagi axborotni ko'rish

Tugma qurilmani boshqarish rejimida bo'lganda, bort kompyuteri audio fayl interfeysi va ommaviy axborot vositasiga o'tmaguncha chapga < yoki o'ngga > o'tkazish tugmasini bosib. Bu vaqtda joriy ijro etilayotgan musiqa yoki radiostansiya haqidagi axborotni ko'rishingiz mumkin.

Telefon haqidagi axborotni Bluetooth orqali ko'rish

Tugma qurilmani boshqarish rejimida bo'lganda, avtomobil bort kompyuteri Bluetooth orqali telefon interfeysiga o'tmaguncha chapga < yoki o'ngga > o'zgartirish tugmasini bosib. Telefon interfeysida Bluetooth orqali quyidagi amallarni bajarishingiz mumkin:

- › Telefon qo'ng'iroqlar jurnalini Bluetooth orqali bandma-band ko'rish uchun rul g'ildiragidagi Yuqoriga ^ yoki Pastga v tugmasini bosib.

- › Qo'ng'iroqlar jurnalidagi joriy tanlangan telefon raqamini terish uchun **【OK】** tugmasini bosing.

Harakat ma'lumotlarini ko'rish

Rul g'ildiragida joylashgan ushbu chapga < yoki o'ngga > o'tkazish tugmasini borta kompyuteri harakat axboroti interfeysiga bosing.

Harakat ma'lumotlari interfeysida quyidagi amallarni bajarishingiz mumkin:

- › Har bir harakat tafsilotlarini ko'rish uchun rulda joylashgan Yuqoriga ^ yoki Pastga : v tugmasini bosing.

Bosib o'tilgan yo'l, harakat vaqti, o'rtacha harakat tezligi, o'rtacha yonilg'i sarfi, oraliq yonilg'i sarfi, shinalardagi bosimni nazorat qilish va boshqalar haqidagi ma'lumotlar kiradi.

- › Ikkinchi darajali menyu interfeysini ishga tushirish uchun **【OK】** tugmasini bosib, ushlab turing. Ikkinchi darajali menyu interfeysida siz ogohlantirish ma'lumotlarini ko'rishingiz, ogohlantirish signalini uzatuvchi harakat tezligini belgilashingiz, shuningdek, bosib o'tilgan yo'l ma'lumotlarini asliga qaytarishingiz mumkin.

Avvalgi daraja interfeysiga qaytish uchun rul g'ildiragidagi qaytish ↩ tugmasini bosing.

Avtomobil jihozlari

E'tibor bering, mazkur qo'llanmada ushbu seriyadagi avtomobillarning standart jihozlari, ma'lum mamlakatlarda sotish uchun mo'ljallangan avtomobillarga o'rnatilgan jihozlar, shuningdek, maxsus jihozlarga oid ma'lumotlar keltirilgan. Shu sababli, qo'llanmada tavsiflangan ba'zi uskunalar yoki funksiyalar avtomobilingizga o'rnatilmagan bo'lishi yoki faqat ayrim bozorlarda mavjud bo'lishi mumkin. Avtomobilingizning komplektatsiyasi haqida ma'lumot olish uchun sotuv paytida taqdim etilgan hujjatlarga yoki avtomobilni sotgan dilerga murojaat qilishingizni so'raymiz.

Asboblar ko'rsatkichi

i eslatma

- › O't oldirish kaliti ON rejimiga o'tkazilganda, ba'zi ko'rsatkichlar va ogohlantiruvchi ko'rsatkichlar qisqa vaqtga yonadi, bu tizimning o'z-o'zini tekshirishini anglatadi, bu normal holat.

- › Avtomobilning turli modellari konfiguratsiyasi bo'yicha farq qilishi sababli, kombinatsiyalangan asbobdagi barcha indikatorlar va ogohlantiruvchi lampalar ham yonmasligi mumkin.



Muhim signalizatsiya indikator

Ushbu lampa yonganda, bu avtomobilda hozirda signalizatsiya haqida muhim xabar borligini va kamida bitta muhim signalizatsiya axboroti qo'lda ochilishini bildiradi.

! ogohlantirish

Signalizatsiya eslatmalarini e'tiborsiz qoldirmang. Aks holda avtomobil jiddiy shikastlanishi yoki avariyaga uchrashi mumkin.

i eslatma

Avtomobilda mavjud bo'lgan barcha signalizatsiyalarni asboblar signalizatsiyasi interfeysida ko'rish mumkin.



Burilish ko'rsatkichi indikator lampasi

Chapga burilish ko'rsatkichi ishlayotganda, chapga burilish ko'rsatkichi miltillaydi.

O'ngga burilish ko'rsatkichi ishlayotganda, o'ngga burilish ko'rsatkichi miltillaydi.

Xavf haqida ogohlantiruvchi lampa yonganda burilish indikator va avtomobil tashqarisidagi barcha burilish ko'rsatkichlari birgalikda miltillaydi.

diqqat

Burilish ko'rsatkichining tez yonib-o'chishi odatda burilish ko'rsatkichi shikastlanganligini va uni iloji boricha tezroq almashtirish kerakligini anglatadi. Aks holda, boshqa haydovchilar signalingizni ko'rmaydi.



Yorug'lik diodli yoritishning indikator lampasi

Ushbu lampa yonganda, lampaning asosiy tugmasi yoniq holatda ekanligini anglatadi.



Faralar holati indikator lampasi

Ushbu indikator yonganda, bu keng burchakli faralar va raqam belgisining yoritish chirog'i yoqilganligini bildiradi.



Uzoqni yoritish faralarining indikator lampasi

Ushbu lampa yonganda, bu uzoqni yoritish faralari yoqilganini anglatadi.



Orqa tumanga qarshi chiroq indikator

Ushbu lampa yonganda, bu orqa tumanga qarshi faralar yoqilganini anglatadi.



Mahkamlanmagan xavfsizlik kamari haqida signalizatsiya indikator

Ushbu indikator yonganda haydovchi, old yo'lovchi yoki orqa o'rindiqdagi yo'lovchi xavfsizlik kamarini taqmagani bildiradi.



Ochiq eshik haqida ogohlantiruvchi indikator

Ushbu indikator yonganda, bu avtomobil eshiklari yoki kapot ochiq yoki to'liq yopilmaganligini anglatadi.



Xavfsizlik yostig'i nosozligi ogohlantiruvchi indikator

Ushbu lampa yonganda, bu xavfsizlik yostiqlari tizimi nosoz ekanligini bildiradi. Bunday holda, iloji boricha tezroq texnik xizmat ko'rsatish uchun Xizmat ko'rsatish markaziga murojaat qiling.



Tezlikni 120 km/soatdan oshirganlik haqida signal lampasi

Ushbu lampa yonganda, avtomobilning harakat tezligi 120 km/soatdan oshganini anglatadi.



Shinalar bosimini nazorat qilish tizimi nosozligi ogohlantirish indikator

Ushbu lampa yonganda, bu shinalardagi bosim juda past yoki harorat juda yuqori ekanligini bildiradi va ovozli signal bilan birga uzatiladi. Bunday holda, tekshirish uchun to'xtashingiz va Xizmat ko'rsatish markaziga murojaat qilishingiz kerak.

Ushbu lampa qisqa muddatli miltillashdan so'ng yonadi, bu shinalardagi bosimni nazorat qilish tizimi ishdan chiqqanligini anglatadi va bir nechta tovushli ogohlantirishlar bilan birga uzatiladi.

⚠ ogohlantirish

Agar ushbu lampa yonib turgan bo'lsa, keskin burilish yoki shoshilinch tormozlashdan saqlanish va iloji boricha tezroq xavfsiz joyga kirish va tekshirish uchun avtomobil dvigatelini to'xtatish kerak.

Shinalardagi bosim juda past yoki harorat juda yuqori bo'lganda avtomobilni boshqarish g'ildiraklarning ishdan chiqish ehtimolini oshiradi va hatto avtomobilning jiddiy shikastlanishiga yoki baxtsiz hodisalarga sabab bo'ladi.



To'xtash tormozi indikator

Ushbu indikator yonganda, bu to'xtash tormozining ishchi holatda ekanligini bildiradi.

Ushbu chiroq miltillasa, bu tormoz diskining harorati juda yuqori yoki yo'lining qiyaligi juda baland ekanligini anglatadi. Bunda avtomobilning dumalab ketish xavfi mavjud, tormoz pedalini bosing va avtomobilni imkon qadar tezroq tekis yo'lda to'xtating.



To'xtash tormozi nosozligi ogohlantiruvchi indikator

Ushbu lampa yonganida, bu to'xtash tormozining elektron tizimi nosoz ekanligini bildiradi.



Avtomatik tormoz tizimining ko'rsatkich lampasi

Ushbu lampa sariq rangda yonsa, avtomatik to'xtash tormozining funksiyasi yoqilgan va tayyor ekanligini bildiradi.

Ushbu lampa yashil rangda yonsa, avtomatik to'xtash tormozi funksiyasi ishlayotganini anglatadi.



Antibloklash tizimi nosozligi ogohlantirish indikator

Ushbu lampa yonganida, antibloklash tormoz tizimi nosoz ekanligini bildiradi. Bunday holda, Xizmat ko'rsatish markaziga murojaat qilishingiz kerak.

Ushbu lampa yonganda, avtomobil hali ham odatdagi tormozlash qobiliyatiga ega, ammo antibloklash funksiyasi faol emasligini anglatadi.



Tormoz tizimi nosozligi ogohlantiruvchi indikator

Ushbu lampa yonib turganida, bu tormoz suyuqligi darajasi juda pastligini yoki tormoz kuchini taqsimlash tizimi nosozligini yoki favqulodda tormoz kuchaytirish tizimi nosozligini bildiradi.

Bunday holda, darhol avtomobilingizni xavfsiz joyga to'xtating va Xizmat ko'rsatish markaziga murojaat qiling. Ushbu talabni bajarmaslik jiddiy avariya olib kelishi mumkin.



Barqarorlikni nazorat qilish elektron tizimining indikator lampasi

Ushbu lampa miltillab yonsa, barqarorlikni nazorat qilish elektron tizimi ishlayotganini anglatadi.

Ushbu lampa yonganda, barqarorlikni nazorat qilish elektron tizimi nosoz ekanligini bildiradi.



Barqarorlikni nazorat qilish elektron tizimi o'chirilganligi to'g'risidagi indikator

Ushbu lampa yonganda, barqarorlikni nazorat qilish elektron tizimi o'chirilgan ekanligini bildiradi.



Qiyalikdan tushishda yordam tizimi indikator

Ushbu lampa yonganda, qiyalikdan tushishni nazorat qilish tizimi yoqilgan va tayyor ekanligini bildiradi.

Ushbu chiroq miltillasa, qiyalikdan tushishni nazorat qilish tizimi ishlayotganini bildiradi.



Rul kuchaytirish elektr tizimidagi nosozliklar haqida ogohlantiruvchi lampa

Ushbu lampa sariq rangda yonsa, demak, rul kuchaytirgichining samarasi yomonlashadi va bu vaqtda rulni boshqarish uchun katta kuch sarflash kerak bo'ladi. Agar ushbu lampa avtomobil dvigatelini qayta ishga tushirgandan yoki qisqa masofaga harakatlengandan keyin ham yonib turgan bo'lsa, imkon qadar tezroq ko'rikdan o'tkazish va ta'mirlash xizmati uchun xizmat ko'rsatish markaziga murojaat qiling. Lampa qizil rangda yonsa, demak, elektr rul kuchaytirgich tizimi nosoz bo'lib, rul kuchaytirgich quvvati bo'lmaydi. Bunda avtomobilni xavfsiz joyga to'xtatish, avtomobil dvigatelini o'chirish va bir necha daqiqadan so'ng avtomobil dvigatelini qayta ishga tushirish kerak. Agar lampa hali ham yonib turgan bo'lsa, imkon qadar tezroq ko'rikdan o'tkazish va ta'mirlash uchun xizmat ko'rsatish markaziga murojaat qiling.

ogohlantirish

Ushbu lampa qizil rangda yonganda, elektr rul kuchaytirgich tizimi ishlashdan to'xtaydi. Shu bilan birga, rulni boshqarish va avtomobilni burish uchun katta kuch talab etiladi, ta'mirlash va texnik xizmat ko'rsatish uchun o'z vaqtida Xizmat ko'rsatish markaziga murojaat qilish kerak.



Suv haroratining oshishi haqida ogohlantiruvchi lampa

Ushbu lampa yonganda, dvigatelning sovutish tizimidagi suvning harorati juda yuqori ekanligini bildiradi. Bunda avtomobilni ko'rikdan o'tkazish va ta'mirlash uchun to'xtating, aks holda dvigatel shikastlanadi.



Yonilg'i darajasi pastligi haqida ogohlantiruvchi lampa

Ushbu indikator yonishi yoqilg'i miqdori yetarli emasligini anglatadi.

Qiyalik bo'ylab yoki burilishlarda harakatlanayotganda bakdagi yonilg'i oqimi tufayli ushbu indikator oldindan yoqilishi mumkin.

diqqat

Yonilg'i qoldig'i juda kam bo'lganda avtomobilni boshqarish taqiqlanadi. Aks holda yoqilg'i tugab qolishi natijasida chiqarish tizimini boshqarish va kuch tizimi ishdan chiqishi mumkin.



Dvigatel nosozligi haqida ogohlantiruvchi lampa

Ushbu lampa yonganda, dvigatelda nosozlik mavjudligini bildiradi, lekin bu chiqarish tizimiga tegishli nosozlik emas. Bunday holda, Xizmat ko'rsatish markaziga murojaat qilishingiz kerak.



Dvigatelni ta'mirlash haqida ogohlantiruvchi indikator

Ushbu lampa yonganda, dvigatelda nosozlik mavjudligini bildiradi, lekin bu chiqarish tizimiga tegishli nosozlik emas. Bunday holda, Xizmat ko'rsatish markaziga murojaat qilishingiz kerak.



Avtomobil moyining noodatiy bosimi haqida ogohlantiruvchi signal lampasi

Ushbu lampa yonganda, moy miqdori yetarli emasligini bildiradi. Bu vaqtda avtomobilni iloji boricha tezroq xavfsiz joyga to'xtatish va dvigatelni o'chirish kerak, aks holda dvigatel qismlari jiddiy shikastlanadi.

To'xtatilgandan so'ng bir necha daqiqa o'tgach, moy darajasi tekshiriladi, agar kerak bo'lsa, moy quyiladi. Agar moy miqdori me'yorida bo'lsa va lampa hali ham yonib turgan bo'lsa, Xizmat ko'rsatish markaziga murojaat qiling.



Avtomatik uzatish qutisining qizishi haqida ogohlantiruvchi signal lampasi

Ushbu lampa yonsa, demak, avtomatik uzatmalar qutisidagi moyning harorati juda yuqori (ko'p marta qiya yo'lda harakatlanish, akselerator pedalini to'liq bosish orqali joyidan qo'zg'alish va h.k. ushbu lampaning yonishiga olib kelishi mumkin). Bu vaqtda avtomobilni iloji boricha tezroq xavfsiz joyda to'xtatish, dvigatelni neytral holatga o'tkazish, uzatmalar qutisini sovutish uchun to'xtash tormozini ishga tushirish kerak.

Yuqoridagi amallar bajarilganidan keyin ushbu indikator yonsa, Xizmat ko'rsatish markaziga murojaat qiling.



Akkumulyatorni quvvatlash tizimining ogohlantiruvchi indikatori

Dvigatel ishga tushirilgandan so'ng, ushbu lampa yonadi va bu quvvatlash tizimi nosoz ekanligini anglatadi. Bunday holda, texnik xizmat ko'rsatish uchun iloji boricha tezroq Xizmat ko'rsatish markaziga murojaat qiling.



Start-stop intellektual tizimining indikator lampasi

Ushbu lampa yonganda, bu avtomobil dvigateli avtomatik ravishda to'xtash holatida ekanligini va avtomatik ishga tushirish shartlariga mos kelishini anglatadi.



Intellektual ishga tushirish va to'xtatish tizimining nosozligi haqida signalizatsiya lampasi

Ushbu lampa yonganda, intellektual ishga tushirish va to'xtatish tizimi nosoz ekanligini bildiradi.



Kruiz-nazorat tizimining indikator lampasi

Ushbu lampa yonganda, kruiz-nazorat tizimi yoqilganini bildiradi.



Adaptiv kruiz-nazorati indikator lampasi

Ushbu lampa oq rangda yonsa, bu adaptiv kruiz nazorati funksiyasi yoqilganini va tayyorligini bildiradi.



Intellektual kruiz-nazorati indikator lampasi

Ushbu lampa oq rangda yonsa, bu intellektual kruiz nazorati funksiyasi yoqilganini va tayyorligini bildiradi.

Ushbu chiroq yashil rangda yonsa, bu intellektual kruiz nazorati funksiyasi yoqilganligini va kreyser tezligi o'rnatilganligini bildiradi.



Orqa yon yordamchi tizimning signal lampasi

Ushbu lampa sariq rangda yonsa, bu orqa yon yordamchi tizimning datchiklari berkitilganligini bildiradi. Shu bilan birga, orqa bamporning har ikki tomoni ichida va tashqarisida qoplamalar mavjudligini tekshiring va ularni o'z vaqtida olib tashlang.

Ushbu lampa qizil rangda yonganda, yon orqa yordamchi tizim nosoz ekanligini bildiradi. Bunda yon orqa yordamchi tizimdan foydalanmang hamda imkon qadar tezroq tekshirish va ta'mirlash uchun xizmat ko'rsatish markaziga murojaat qiling.



Qayta joylashtirishda yordam tizimi indikator

Ushbu lampa yonganda, qayta joylashtirishda yordam funksiyasi yoqilganini bildiradi.



Ortga harakatlanishda yordam tizimi indikator

Ushbu lampa yonganda, bu orqaga harakatlanish paytida avtomobillarning yaqinlashayotgani haqida ogohlantirish funksiyasi yoqilganligini anglatadi.



Yo'lakdan chiqish indikator

Ushbu lampa yashil rangda yonsa, bu yo'lakdan chiqish haqida ogohlantirish funksiyasi yoqilganini bildiradi.

Ushbu lampa qizil rangda yonsa, bu yo'lakdan chiqish haqida ogohlantirish funksiyasi nosozligini bildiradi. Bunda ushbu funksiyadan foydalanmang va imkon qadar tezroq ko'rikdan o'tkazish va ta'mirlash uchun xizmat ko'rsatish markaziga murojaat qiling.



Harakat yo'lagida ushlab turishning yordamchi indikator / Harakat yo'lagida markazlashtirishning yordamchi indikator

Ushbu chiroq yashil rangda yonsa, bu harakat yo'lagida ushlab turish funksiyasi yoqilganligini bildiradi.

Agar ushbu indikator sariq rangda yonsa, bu Yo'lakdan chiqish haqida ogohlantirish funksiyasi/ Yo'lakda ushlab turish funksiyasi/ Yo'lakning markazida ushlab turish funksiyasi/ Yo'lakda favqulodda holatda ushlab turish funksiyasi/ To'qnashuvlarning oldini olish intellektual funksiyasi nosozligini bildiradi. Bunda ushbu funksiyadan foydalanmang va imkon qadar tezroq ko'rikdan o'tkazish va ta'mirlash uchun xizmat ko'rsatish markaziga murojaat qiling.

Ushbu chiroq qizil rangda yonsa, bu harakat yo'lagida ushlab turish funksiyasi nosozligini bildiradi. Bunda ushbu funksiyadan foydalanmang va imkon qadar tezroq tekshiruv va ta'mirlash uchun xizmat ko'rsatish markaziga murojaat qiling.



Rulni boshqarish huquqi indikator

Yashil indikator yonganda, bu rulning o'ng tomonidagi tugma kombinatsiyalangan asbobni boshqarayotganini anglatadi.

Kulrang indikator yonayotganda, bu rulning o'ng tomonidagi tugma multimedia displeyini boshqarayotganini anglatadi.



Old to'qnashuv haqida ogohlantirish funksiyasini o'chirish indikator

Ushbu indikator yonganda, old to'qnashuv haqida ogohlantirish funksiyasi o'chirilganini anglatadi.



Old to'qnashuv haqida ogohlantirish funksiyasining nosozlik indikator

Ushbu indikator yonganda, bu avtomatik favqulodda tormozlash tizimi mavjud emasligini bildiradi. Bunday holda, iloji boricha tezroq texnik xizmat ko'rsatish uchun Xizmat ko'rsatish markaziga murojaat qiling.

Avtomobil jihozlari

E'tibor bering, mazkur qo'llanmada ushbu seriyadagi avtomobillarning standart jihozlari, ma'lum mamlakatlarda sotish uchun mo'ljallangan avtomobillarga o'rnatilgan jihozlar, shuningdek, maxsus jihozlarga oid ma'lumotlar keltirilgan. Shu sababli, qo'llanmada tavsiflangan ba'zi uskunalar yoki funksiyalar avtomobilingizga o'rnatilmagan bo'lishi yoki faqat ayrim bozorlarda mavjud bo'lishi mumkin. Avtomobilingizning komplektatsiyasi haqida ma'lumot olish uchun sotuv paytida taqdim etilgan hujjatlarga yoki avtomobilni sotgan dilerga murojaat qilishingizni so'raymiz.

Tizinga kirish

Elektr ta'minotini boshqarish tizimi avtomobil dvigatelini ishga tushirish xususiyatlarini yaxshilash va akkumulyatorning xizmat muddatini uzaytirish uchun har bir elektr qabul qilgichning energiya sarfini nazorat qilishi va elektr energiyasini oqilona taqsimlash imkoniyatiga ega.

Quvvatni boshqarish tizimi asosan quyidagi funksiyalarni o'z ichiga oladi:

› **Akkumulyator nazorati**

Datchik yordamida akkumulyatorning kuchlanishi, toki va haroratini uzluksiz nazorat qilish va nazorat natijalariga ko'ra akkumulyatorning joriy qoldiq zaryadi va ishlash imkoniyatini hisoblash.

› **Avtomobilning tinch holatida quvvatni boshqarish**

Avtomobil to'xtab turgan holatida har bir elektr qabul qilgichning energiya iste'molini uzluksiz nazorat qilish hamda akkumulyatorning chuqur zaryadsizlanishining oldini olish va avtomobil dvigatelini ishga tushirish xususiyatlarini ta'minlash uchun akkumulyator nazorati ma'lumotlariga ko'ra keraksiz elektr qabul qilgichlarni asta-sekin o'chirish.

› **Avtomobilning statik holatida quvvatni boshqarish**

Avtomobil to'xtab turgan holatida har bir elektr qabul qilgichning energiya iste'molini uzluksiz nazorat qilish hamda akkumulyatorning chuqur zaryadsizlanishining oldini olish va avtomobil dvigatelini ishga tushirish xususiyatlarini ta'minlash uchun akkumulyator nazorati ma'lumotlariga ko'ra keraksiz elektr qabul qilgichlarni asta-sekin o'chirish.

i eslatma

Quvvatni boshqarish tizimi fizik qonunlardan chetga chiqa olmaydi. Akkumulyatorning quvvati va xizmat muddati cheklangan.

Bilishingiz zarur bo'lgan ma'lumotlar

Elektr ta'minotini boshqarish tizimi avtomobilning ishga tushish xususiyatlarini birinchi o'ringa qo'yadi.

Elektr energiyasi sarfi qisqa masofalarga yurganda, shaharlar bo'ylab harakatlanganda va past haroratlarda ortadi, generator esa kamroq energiya ishlab chiqaradi, akkumulyator quvvati samarasiz to'ldirilishi mumkin.

Avtomobil ishga tushirilmaganda, elektr jihozlaridan foydalanish to'g'ridan-to'g'ri akkumulyatorni zaryadsizlantiradi, chunki generator uni to'ldirish uchun yetarli elektr energiyasini ishlab chiqara olmaydi.

Bunday hollarda siz elektr ta'minotini boshqarish tizimi energiya taqsimoti ustida ishlayotganini his qilasangiz.

Avtomobil uzoq muddat to'xtab turganda

Agar siz bir necha kun yoki hafta davomida avtomobilni boshqarmasangiz, quvvatni boshqarish tizimi asta-sekin elektr jihozlarini o'chiradi yoki ular tomonidan iste'mol qilinadigan quvvatni kamaytiradi, bu esa energiya sarfini kamaytiradi va avtomobilning ishga tushirish xususiyatlarini uzoqroq saqlashga yordam beradi.

Avtomobil uzoq vaqt turgandan keyin ayrim qulay funksiyalar (masalan, masofadan ochish, mobil telefon ilovasi orqali boshqarish va boshqalar) ishlamasligi mumkin. Bu funksiyalar avtomobil ishga tushirilgandan keyin tiklanadi.

Avtomobil ishga tushirilmaganda

Avtomobil ishga tushirilmaganda, radio tinglasangiz yoki audiovizual tizimlar kabi boshqa funksiyalardan foydalansangiz, akkumulyator quvvati tugaydi.

Agar akkumulyatorning quvvati avtomobilni ishga tushirishga imkon bermaydigan darajada tugagan bo'lsa, multimedia displeyida yoki kombinatsiyalangan o'lchagichda tegishli xabar paydo bo'ladi. Shu bilan birga, agar ushbu funksiyalardan foydalanishda davom etishni istasangiz, avtomobilni o't oldirishingiz kerak.

3

Audiovizual tizim

Xavfsizlik yo'riqnomasi

..... 214

Panel tafsilotlari 216

Displeylar haqida ma'lumot....220

Funksiyalar tavsifi 222

Avtomobil jihozlari

E'tibor bering, mazkur qo'llanmada ushbu seriyadagi avtomobillarning standart jihozlari, ma'lum mamlakatlarda sotish uchun mo'ljallangan avtomobillarga o'rnatilgan jihozlar, shuningdek, maxsus jihozlarga oid ma'lumotlar keltirilgan. Shu sababli, qo'llanmada tavsiflangan ba'zi uskunalar yoki funksiyalar avtomobilingizga o'rnatilmagan bo'lishi yoki faqat ayrim bozorlarda mavjud bo'lishi mumkin. Avtomobilingizning komplektatsiyasi haqida ma'lumot olish uchun sotuv paytida taqdim etilgan hujjatlarga yoki avtomobilni sotgan dilerga murojaat qilishingizni so'raymiz.

Xavfsizlik yo'riqnomasi

- › Ushbu tizimning har qanday funksiyasidan foydalanganda, diqqatingizni chalg'itmasligingiz va xavfsiz haydashga to'sqinlik qilmasligingiz kerak. Avtomobilni xavfsiz boshqarish ustuvor vazifa hisoblanadi va barcha yo'l harakati qoidalariga rioya qilish muhimdir.

- › Harakat paytida haydovchiga tizimni boshqarish va e'tiborsizlik tufayli harakat xavfsizligiga ta'sir qilmaslik uchun tizim tovushini kerakli darajada ushlab turish taqiqlanadi.
- › Ushbu tizimdan faqat qonunda ruxsat etilgan joylarda foydalaning. Ba'zi davlat yoki mahalliy qoidalar haydovchining ko'rish maydonida displeydan foydalanishni taqiqlashi mumkin.
- › Ushbu tizimni qismlarga ajratish yoki o'zgartirish taqiqlangan.
- › Agar ushbu tizim nosoz bo'lsa, undan foydalanishni darhol to'xtating va Xizmat ko'rsatish markaziga murojaat qiling, tizimni o'zingiz ta'mirlamang.
- › Ushbu qurilmadan foydalanish quyidagi ikki holatda mumkin:
Ushbu uskuna yoki asbob zararli to'siqlarni keltirib chiqarmasligi kerak.
Ushbu uskuna yoki qurilma har qanday shovqinlarga, jumladan qurilmaning keraksiz ishga tushishiga olib kelishi mumkin bo'lgan shovqinlarga bardosh berishi kerak.

Foydalanish

- › Avtomobil harakatlanishni boshlaganda, xavfsizlik nuqtayi nazaridan ba'zi funksiyalar ishga tushmaydi.
- › Tugmalar va paneldagi burilish dastalarini kuch bilan bosmang.

- › Displeyni bosmang va uni o'tkir jismlar bilan tirmang.
- › Displeyni tozalash uchun tarkibida organik erituvchilar bo'lgan abraziv tozalash va yuvish vositalaridan foydalanmang.
- › Agar tasvir titrayotgan bo'lsa, displeyni taqillatmang.
- › Agar Bluetooth aloqasini o'rnatishning imkoni bo'lmasa, telefonda unga ulangan barcha Bluetooth qurilmalarini o'chiring va qayta urinib ko'ring.
- › Agar Bluetoothdan foydalanishda uzilishlar yuzaga kelsa, uni o'chiring va qayta ulang.

Radio

Avtomobil harakati davomida turli yo'l, ob-havo va boshqa sharoitlar yuzaga kelishi mumkin, bu esa shovqinlarga, radiosignallarning ustma-ust tushishiga va radiostansiyani sozlashga xalaqit berishi mumkin.

USB-saqlagich

USB-saqlagichlarning ko'plab turlari mavjud bo'lib, ularning barchasi tizim bilan mos kelishini kafolatlab bo'lmaydi.

Bluetooth

- › Turli xil funksiyalarga ega bo'lgan ko'plab mobil telefonlar mavjud va tizimning ularning barchasi bilan mos kelishini kafolatlab bo'lmaydi.
- › Agar Bluetooth qurilmalarni qidirayotganda mobil telefon ushbu tizimni topa olmasa, telefoningizda Bluetooth aloqasini qayta ishga tushiring va qidiruvni qaytadan amalga oshiring.

Avtomobil jihozlari

E'tibor bering, mazkur qo'llanmada ushbu seriyadagi avtomobillarning standart jihozlari, ma'lum mamlakatlarda sotish uchun mo'ljallangan avtomobillarga o'rnatilgan jihozlar, shuningdek, maxsus jihozlarga oid ma'lumotlar keltirilgan. Shu sababli, qo'llanmada tavsiflangan ba'zi uskunalar yoki funksiyalar avtomobilingizga o'rnatilmagan bo'lishi yoki faqat ayrim bozorlarda mavjud bo'lishi mumkin. Avtomobilingizning komplektatsiyasi haqida ma'lumot olish uchun sotuv paytida taqdim etilgan hujjatlarga yoki avtomobilni sotgan dilerga murojaat qilishingizni so'raymiz.

Rul g'ildiragidagi tugma



3430B3E55B1A

- Ⓐ Ovozli boshqaruv tugmasi
- Ⓑ Foydalanuvchi tugmasi
- Ⓒ Qaytarish tugmasi
- Ⓓ Multimedia/asboblar panelini almashtirish tugmasi
- Ⓔ Chapga va o'ngga o'tkazish tugmasi
- Ⓕ Ovozsiz rejim tugmasi
- Ⓖ Tasdiqlash tugmasi
- Ⓗ Ovoz balandligini sozlash tugmasi

Ruldagi multimedia tugmalari oddiy holatlarda asosiy boshqaruvni ta'minlaydi, shuningdek, maxsus va qo'ng'iroq holatlarida boshqaruv imkoniyatlarini kengaytirib, kengroq funkcionallikni ta'minlaydi.

Yuqoridan quyiga ustuvorlik: qo'ng'iroq holati > maxsus holat > oddiy holat.

Qo'ng'iroq holati

Kiruvchi qo'ng'iroqqa javob berish uchun Chap < tugmasini bosing.

Qo'ng'iroqni yakunlash uchun O'ng > tugmasini bosing.

Maxsus holat

Tegishli ekranda maxsus holatlar bilan bog'liq rul tugmalari bo'yicha ko'rsatmalarni topasiz, ko'rsatmalarga amal qiling.

Oddiy holat

Multimedia boshqaruv ekraniga o'tishda multimedia/asboblar panelini  o'zgartirish tugmasini bosing. Oddiy holatda ruldagi tugmalarning asosiy funksiyalari:

› Media ijro etilganda: avvalgi / keyingi trekga (fayl) o'tishda Chap < yoki O'ng > tugmasini bosing.

Mahalliy radiostansiyani tinglashda: oldingi/keyingi stansiyani topishda Chap< yoki O'ng > tugmani bosing, oldingi/keyingi tanlangan stansiyaga o'tish uchun tugmani bosib turing.

› Ushbu ikkita Yuqoriga ^ yoki Pastga tugmalarini bosing, ovoz balandligini oshirish/kamaytirish mos ravishda amalga oshiriladi. Ovoz balandligini sozlash tugmasini bosing va ovozni uzluksiz oshirish/pasaytirish uchun uni bosib turing.

Multimedia ijrosi/to'xtatilishini boshqarish uchun **【OK】** tugmasini bosing.

› Tugmani bosing  , ovozli yordamchi ishga tushiriladi.

Apple CarPlay yoki Android Auto ulangan va yoqilganda, ovozli boshqaruv tugmasini bosing  , mobil telefonni avtomobilga ulash funksiyasining ovozli yordamchisini yoqish yoki o'chirish uchun tugmani bosib turing.

 eslatma

Turli avtomobil modellarning konfiguratsiyalari farq qilishi sababli, ayrim avtomobil modellari faqat mobil telefonni avtomobilga ulash funksiyasining ovozli yordamchisini qo'llab-quvvatlaydi, iltimos, avtomobilning haqiqiy konfiguratsiyasiga qarang.

- › Foydalanuvchi sozlamalari tugmasini bosish orqali ✕ allaqachon sozlangan funksiyalarni ishga tushirish mumkin. Ushbu tugmani uzoq vaqt bosib turish tugma funksiyalarini sozlash interfeysiga kirishga olib keladi, ushbu tugmaning foydalanuvchi funksiyasini sozlashingiz mumkin.
- › Ovozni o'chirish tugmasini bosish 🔊 orqali multimedia tizimida ovozni yoqish yoki o'chirish mumkin.
- › Rul g'ildiragida joylashgan urilma/multimedia o'zgartirish 📁 tugmasini bosib, rul g'ildiragidagi tugmani multimedia yoki qurilmalarni boshqarish rejimiga o'tkazish amalga oshiriladi

Tashqi qurilma

USB-port

USB interfeysi yordamchi asboblardan panelning chap tomonidagi bo'shliqda joylashgan bo'lib, uni USB interfeysi qopqog'ini ochish orqali ko'rishingiz mumkin.

i eslatma

Turli avtomobil modellarining konfiguratsiyalari farq qilishi sababli, USB interfeysi yordamchi asboblardan panelning o'ng tomonidagi bo'shliqqa o'rnatilishi mumkin, aniq joylashuv haqiqiy avtomobilga bog'liq.



7B4070196C07

i eslatma

- › Tashqi qurilma va kirish ulagichi o'rtasidagi aloqa barqaror ekanligiga ishonch hosil qiling.

- › Tizim tomonidan qurilmani normal tanib olishning imkonsizligi va boshqalar kabi muammolarning oldini olish uchun ijro jarayonida qurilmani ixtiyoriy ravishda kiritish va chiqarish taqiqlanadi.

Multimedia spetsifikatsiyasi

Ushbu tizim quyidagi multimedia xususiyatlarini qo'llab-quvvatlaydi:

Multimedia	Me'yor
USB qurilmasi	FAT16, FAT32, ExFAT formatli bo'limlarga ega USB-fleshka
Bluetooth-audio	Bluetooth 4.2 ni qo'llab-quvvatlaydi (2.1 va 3.0 versiyalari bilan mos keladi, kam energiya sarflaydigan Bluetoothni qo'llab-quvvatlaydi), Android uchun Bluetooth protokolining quyidagi versiyalarini qo'llab-quvvatlaydi: A2DP 1.3, AVRCP 1.6, HFP 1.6, MAP 1.1, PBAP 1.2

Fayllar formati

Ushbu tizim quyidagi fayl formatlarini qo'llab-quvvatlaydi:

Fayllar	Formatlar
Audio	MP3, WMA, AAC, WAV/WAVE, FLAC, APE, OGG
Video	MP4, M4V, MOV, 3GP, WMV, AVI, MPEG, MKV, WebM

i eslatma

Faylning xususiyatlaridagi (masalan, fayl sifati, ma'lumotlarni uzatish tezligi, kadrlar chastotasi, ruxsat etish imkoniyati, siqish sifati yoki shikastlangan yoki yo'qligi va boshqalar) farq, ijro etish muhiti va xotira qurilmasi va boshqa sabablarga ko'ra, hatto ushbu tizim tomonidan qo'llab-quvvatlanadigan fayl formati ham normal ijro etishning imkonsizligiga olib kelishi mumkin.

Avtomobil jihozlari

E'tibor bering, mazkur qo'llanmada ushbu seriyadagi avtomobillarning standart jihozlari, ma'lum mamlakatlarda sotish uchun mo'ljallangan avtomobillarga o'rnatilgan jihozlar, shuningdek, maxsus jihozlarga oid ma'lumotlar keltirilgan. Shu sababli, qo'llanmada tavsiflangan ba'zi uskunalar yoki funksiyalar avtomobilingizga o'rnatilmagan bo'lishi yoki faqat ayrim bozorlarda mavjud bo'lishi mumkin. Avtomobilingizning komplektatsiyasi haqida ma'lumot olish uchun sotuv paytida taqdim etilgan hujjatlarga yoki avtomobilni sotgan dilerga murojaat qilishingizni so'raymiz.

Markaziy displeydagi holat satri

Har bir funktsiyaning holatini ko'rsatish uchun holat satri belgisi markaziy ekranning yuqori qismida aks ettiriladi. Holat satri belgisi funksional xususiyatlar, signal intensivligi, ulanish holati, yoqilgan/o'chirilgan holati va hokazolarga qarab real vaqt rejimida o'zgaradi.

Belgi	Funksiya holati
	Vaqt ko'rsatish
	Avtomobildan tashqaridagi harorat indikator
	Hotspot ulanmagan
	Hotspot ulangan
	USB ulangan
	Bluetooth ulanmagan
	Bluetooth ulangan

Belgi	Funksiya holati
	Simsiz quvvatlashga tayyorgarlik
	Simsiz quvvatlash jarayoni
	Simsiz quvvatlash yakunlandi



Avtomobil jihozlari

E'tibor bering, mazkur qo'llanmada ushbu seriyadagi avtomobillarning standart jihozlari, ma'lum mamlakatlarda sotish uchun mo'ljallangan avtomobillarga o'rnatilgan jihozlari, shuningdek, maxsus jihozlarga oid ma'lumotlar keltirilgan. Shu sababli, qo'llanmada tavsiflangan ba'zi uskunalar yoki funksiyalar avtomobilingizga o'rnatilmagan bo'lishi yoki faqat ayrim bozorlarda mavjud bo'lishi mumkin. Avtomobilingizning komplektatsiyasi haqida ma'lumot olish uchun sotuv paytida taqdim etilgan hujjatlarga yoki avtomobilni sotgan dilerga murojaat qilishingizni so'raymiz.

Bosh sahifa



A4AD8CF785EE

- › Display ekranudagi ushbu ilova  tugmasini bosib, barcha ilovalar interfeysiga kirish amalga oshiriladi.
- › Avtomobilni boshqarish va avtomobil sozlamalari interfeysi tugmasini bosib , avtomobilni boshqarish va avtomobil sozlamalari interfeysiga kirish amalga oshiriladi.
- › Displaydagi ushbu telefonga ulanish tugmasini  bosib, telefonga ulanish sozlamalari interfeysiga kirish amalga oshiriladi. Telefonga ulanganda, bu yerda telefonga ulanish belgisi ko'rsatiladi. Tegishli telefonga ulanish interfeysiga o'tish uchun belgini bosib.

【Butun avtomobildagi yorqinlik】 : ekran yorqinligini sozlash uchun surma blokni bosing va suring..



Tezkor kirish tugmasi

Tezkor kirish tugmasi o'ng tomonda aks etadi. Tegishli funksiyalarni almashtirish yoki yoqish va o'chirish uchun tugmani bosing. Tugmalarini uzoq bosib, mos sozlash interfeysiga o'tishingiz mumkin.

【ПFoydalanuvchi】 tugmasini bosing, tahrirlash interfeysiga kirish amalga oshiriladi, bunda tezkor ulanish tugmasi belgisini o'zgartirishingiz mumkin.

Avtomobilni boshqarish va avtomobil sozlamalari

Ushbu tugmani  【Avtomobilni boshqarish va avtomobil sozlamalari】 tugmani bosing, yon maydonda joylashgan, bunda Avtomobilni boshqarish va avtomobil sozlamalari interfeysiga kirish mumkin.

Ketma-ketlikda yon maydondagi ushbu  llovalar→  【Avtomobilni boshqarish va avtomobil sozlamalari】 tugmalarini bosing, siz, shuningdek, Avtomobilni boshqarish va avtomobil sozlamalari interfeysiga kirishingiz mumkin.

"Avtomobil boshqaruvi va avtomobil sozlamalari"ning muayyan tizim sozlamalari haqida batafsil ma'lumot olish uchun har bir bobdagi tegishli funksiya tavsifiga qarang.

Tizimni sozlash

Navbatma-navbat ushbu tugmalarni  llovalar→ 【Tizim sozlamalari】 tugmalarini bosing, tizim sozlamalari interfeysiga o'tish amalga oshiriladi.

eslatma

Turli avtomobil modellari konfiguratsiyasi yoki tizim versiyasi bo'yicha farq qilishi, tizim sozlamalari va funksiyalari turlicha bo'lishi mumkinligi sababli, haqiqiy avtomobilga murojaat qiling.

Telefonga ulanishni sozlash

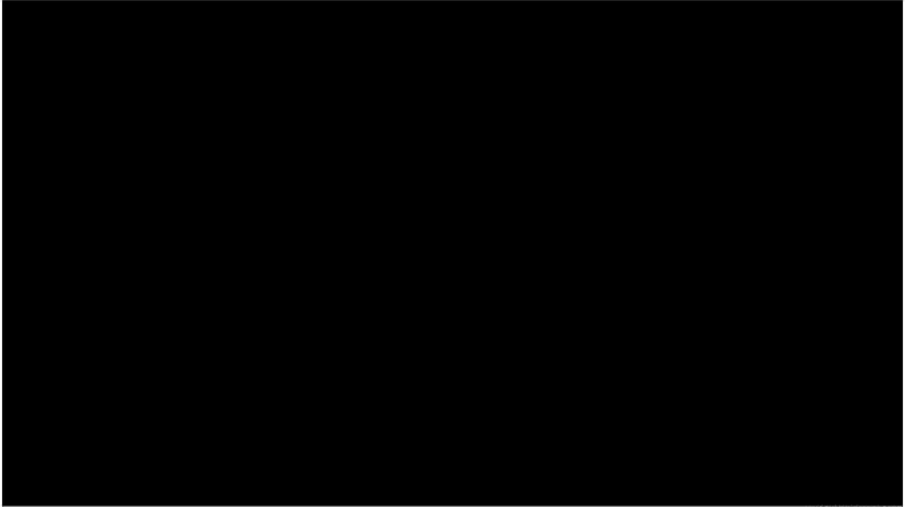

C93A31065C16

- › **【Bluetooth】** : ushbu tizimning Bluetooth aloqasini yoqish yoki o'chirish uchun tugmani bosing.
- › **【Bluetooth mavjudligi】** : ushbu funksiya yoqilgach, boshqa qurilmalar ushbu tizimning Bluetooth aloqasini aniqlashi va ulanishi mumkin.
- › **【Qurilma nomi】** : Ushbu tizim uskunasi nomi ko'rsatiladi, bu nom foydalanuvchi nomiga o'zgartirilishi mumkin.
- › **【Joriy mavjud ulanishlar】** : hozirda ulangan qurilma haqidagi ma'lumot ko'rsatiladi.
Ulanish usullariga Bluetooth, Apple CarPlay va Android Auto kiradi.
Belgi holati quyidagilarni o'z ichiga oladi: yoqilgan (ulangan), yoqilmagan (ulanmagan).

Apple CarPlay yoki Android Auto funksiyasini o'chirish uchun Apple CarPlay yoki Android Auto belgisini bosing (yoniq holatda).

Apple CarPlay yoki Android Auto bilan tegishli qurilmani ulash uchun Apple CarPlay yoki Android Auto belgisini bosing (yoniq emas).

Bluetooth aloqasini o'chirish uchun Bluetooth belgisini bosing.

- › **【Ulanishlar tarixi】** : ulangan qurilmalar haqidagi ma'lumotlar, jumladan uskuna nomi va ulanish usuli belgisi ko'rsatiladi.

Bluetooth, Apple CarPlay yoki Android Auto ulanishlarini tegishli qulaylik bilan amalga oshirish uchun Bluetooth, Apple CarPlay yoki Android Auto belgisini bosing.

- › **【Mavjud qurilmalar】** : Bluetooth orqali ulanishi mumkin bo'lgan qidirilgan yaqin-atrofdagi qurilmalar ro'yxati aks ettiriladi, juftlash va ulanishni amalga oshirish uchun juftlash so'rovini yuborish uchun ro'yxatdagi qurilma nomini bosing. **【Qidirish】** tugmasini boing, Bluetooth qurilmalarni qayta qidirish amalga oshiriladi.

Boshqa qurilmalar bilan birinchi marta juftlash va Bluetooth orqali ulanish paytida, agar qurilma Apple CarPlay yoki Android Auto funksiyasini qo'llab-quvvatlasa, tizim Apple CarPlay yoki Android Auto aloqasini yoqishni taklif qiladi, bunda siz o'z ehtiyojlaringizga qarab tanlashingiz mumkin.

i eslatma

Ulanishni bekor qilish tanlanganidan keyin, agar ushbu qurilma orqali Apple CarPlay yoki Android Auto ilovasiga qayta ulanmoqchi bo'lsangiz, ushbu qurilmani joriy mavjud ulanishlar yoki juftlashlar tarixidan o'chirib tashlashingiz, Bluetooth aloqasini qayta ulashingiz va Apple CarPlay yoki Android Auto ilovasiga ulanishni tavsiyalar asosida tanlashingiz kerak.

Ulanish nuqtasi sozlamalari



9BCC3D41CDC0

- › **【Ulanish nuqtasi】** : ulanish nuqtasini yoqish yoki o'chirish uchun tugmani bosing. Funksiya yoqilgach, boshqa qurilmalar ushbu ulanish nuqtasiga ulanishi mumkin.

i eslatma

Ushbu tizimning ulanish nuqtasi faqat telefonga ulanish funksiyasini qo'llab-quvvatlaydi va mobil internet xizmatlarini taqdim eta olmaydi.

- › **【Qurilma nomlanishi】** : ulanish nuqtasini o'z ichiga olgan qurilmaning nomi ko'rsatiladi, bu nom foydalanuvchi nomiga o'zgartirilishi mumkin.
- › **【Parol】** : foydalanuvchi paroliga almashtirilishi mumkin bo'lgan ulanish nuqtasi paroli aks ettiriladi.
- › **【Qurilmani ulash】** : avtomobilning ulanish nuqtasiga ulangan qurilmalar ro'yxati aks ettiriladi.

Ovoz sozlamalari

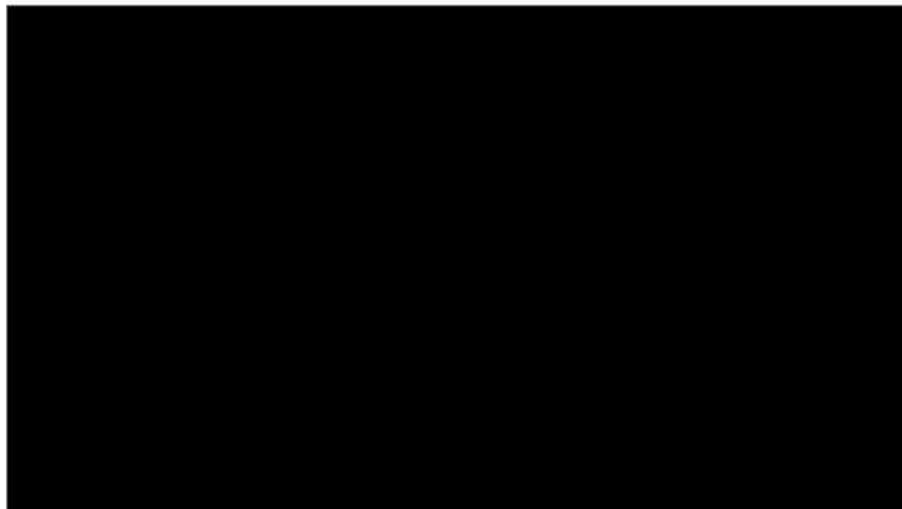

883B02AC2CED

- › **【Tizim ovozi】** : navigatsiya bildirishnomasi, ovozli xabar, multimedia, qo'ng'iroq va qo'ng'iroq ohangi balandligini sozlashingiz mumkin. Qurilma yoqilganda ovoz balandligi, qurilmani yoqish animatsiyasi musiqasi, tizim ogohlantirish signali, avtomobil signalini o'zi moslashuvchan usulda sozlashingiz mumkin, ovozli signal balandligi avtomobil tezligiga ko'ra o'zgaradi.
- › **【Ovozli effektlar sozlamalari】** : tinglash uchun eng mos holatni belgilashingiz va hokazo, shuningdek, ekvalayzer tovushini sozlashingiz mumkin.
- › **【Standart sozlamalarni tiklash】** : tovush effektlari va tovush maydonlari uchun birlamchi sozlamalarni tiklashingiz mumkin.

Ekran sozlamalari

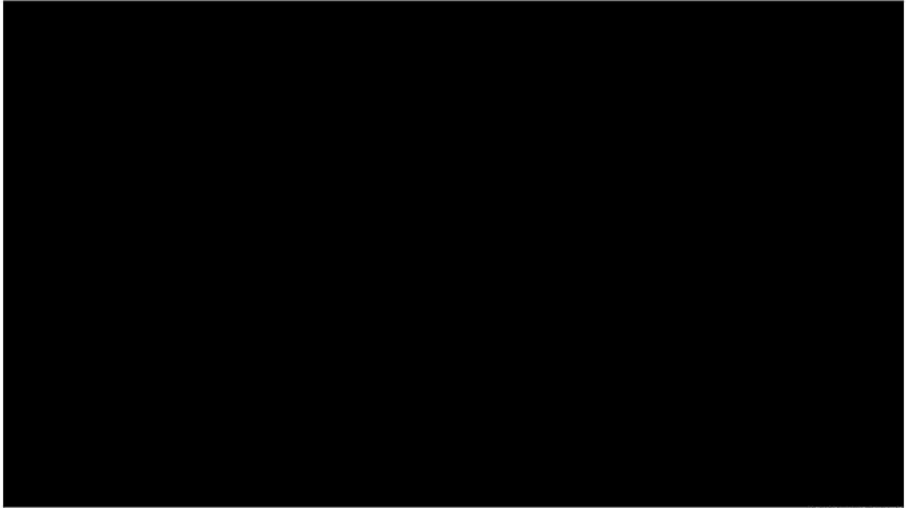

034DA39DFA96

- › **【Yorqinlik rejimini intellektual o'zgartirish】** : ushbu funktsiyani yoqish yoki o'chirish uchun tugmani bosing.
Funksiya yoqilgandan keyin ekran yorqinligi rejimini intellektual o'zgartirish yorug'lik nuri va keng burchakli fara intensivligining o'zgarishiga muvofiq amalga oshiriladi.
- › **【Asboblarni ekranni yorqinligini kompensatsiyalash】** : asbob displeyi yorqinligining kompensatsiyasini sozlash uchun qo'llaniladi.
- › **【Markaziy boshqaruv ekranni yorqinligini kompensatsiya qilish】** : multimedia displeyi yorqinligi kompensatsiyasini sozlash uchun qo'llaniladi.
- › **【Butun avtomobil yorug'ligini sozlash】** : asboblarni displeylari, multimedia displeylari, avtomobildagi tugmalar va boshqalar uchun yoritish yorqinligini sozlashda qo'llaniladi.
- › **【Vaqtni ko'rsatish formati】** : tizim vaqtini ko'rsatish formati 12 soatlik yoki 24 soatlik format sifatida tanlanishi mumkin.
- › **【Vaqtni avtomatik sinxronlash】** : ushbu funktsiyani yoqish yoki o'chirish uchun tugmani bosing.
Funksiya yoqilgandan so'ng, vaqt avtomatik ravishda sinxronlanadi.
Funksiya o'chirilgach, tizim vaqti va sanasini **【Vaqt sozlamalari】** va **【Sana sozlamalari】** orqali sozlashingiz mumkin.

Funksiyalar tavsifi

- › **【Hudud sozlamalari】** : joriy mintaqani tanlashingiz mumkin.
 - 【Vaqt mintaqasi sozlamalari】** : hududga qarab tegishli vaqt mintaqasini tanlashingiz mumkin.
- › **【Til sozlamalari】** : tilni sozlashingiz mumkin.
- › **【Shinalardagi bosim birliklari tizimi】** : shinalardagi bosimni ko'rsatish uchun o'lchov birligini tanlashingiz mumkin.
- › **【Harorat o'lchov birligi】** : konditsioner interfeysida harorat o'lchov birligini tanlashingiz mumkin.
- › **【Xalqaro metrik o'lchovlar tizimi va ingliz o'lchovlar tizimini o'zgartirish】** : bosib o'tilgan masofani o'lchash birligini tanlashingiz mumkin.

Foydalanuvchi sozlamalari

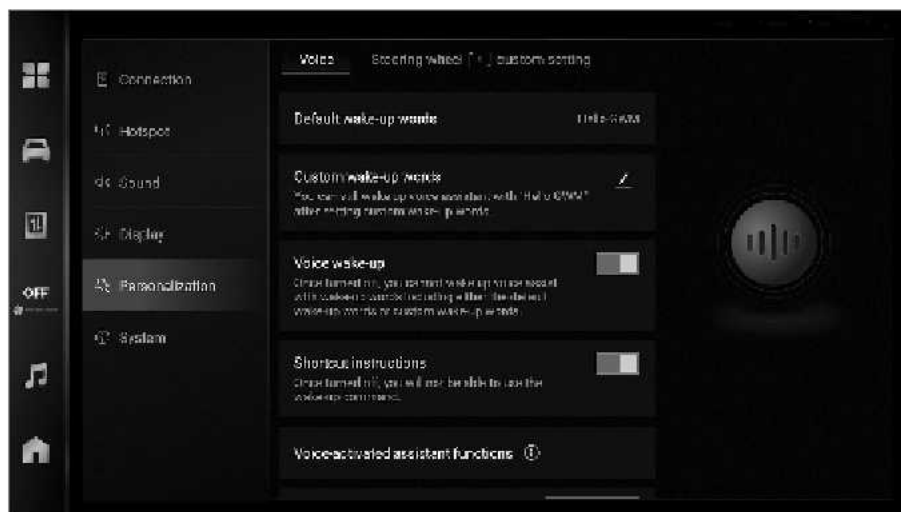

5E3A827A81D7

【Ovoz】 : ovozli aloqa funksiyasini yoqish yoki o'chirish, standart ovozli uyg'otish so'zlarini ko'rish va faollashtirish uchun foydalanuvchi so'zini o'rnatishingiz, ovozli uyg'otish tugmasi, tezkor kirish buyrug'i tugmasi, ovozli yordamchi funksiyalari tavsifini ko'rish va boshqalarni sozlashingiz mumkin.

Ovozli yordamchini faollashtirish usullari quyidagicha:

- › Rul g'ildirigidagi ovozli yordamchi tugmasini  bosish.
- › Ovozli uyg'otish: standart uyg'otish so'zi yoki foydalanuvchi tomonidan tanlangan uyg'otish so'zi yordamida uyg'oting.

ogohlantirish

Avtomobilni ovozli yordamchi yordamida boshqarishda jarohatlar va to'qnashuvlar va boshqalar kabi jiddiy baxtsiz hodisalarning oldini olish uchun atrof-muhit va shaxsiy xavfsizlikka diqqat qaring.

eslatma

Nutq tovushini tanib olishning samaradorligi atrof-muhit shovqini, foydalanuvchining odatlari, talaffuzi va boshqa omillarga bog'liq. Foydalanishning aniq samaradorligi avtomobildan haqiqiy foydalanish sharoitlariga bog'liq.

【Ruldagi foydalanuvchi sozlamalari *】 : ruldagi tugmalarning foydalanuvchi funksiyalarini tanlashingiz  mumkin.

Tizim



14E37A332DE7

- **【Versiya haqida ma'lumot】** : ushbu tizim qurilmalari nomini ko'rish va o'zgartirish, avtomobil tizimi dasturiy ta'minoti versiyasini ko'rishingiz mumkin.
- **【Bekor qilish va tiklash】** : tizim sozlamalarini bekor qilishingiz yoki zavod sozlamalarini tiklashingiz mumkin.

Tizim sozlamalarini bekor qilish: barcha tizim sozlamalarini standart qiymatlarga qaytarish.

Zavod sozlamalarini tiklash: barcha sozlamalar (tizim sozlamalari va avtomobil sozlamalari) uchun tarkibni standart qiymatlarga qaytaring. Barcha mahalliy fayllar, ilova ma'lumotlari, shaxsiy fayllar va boshqalar o'chirib tashlanadi.

i eslatma

Tizim sozlamalarini bekor qilish va zavod sozlamalarini tiklash haqida:

- › Tizim sozlamalarini bekor qilish va zavod sozlamalarini tiklash jarayonida interfeys ishlamaydi.
- › Tizim sozlamalarini bekor qilish va zavod sozlamalarini tiklash amali bekor qilinmaydi.
- › Zavod sozlamalarini tiklash shartlari: o't oldirish kaliti ON rejimida, uzatma P holatda, avtomobil qo'zg'almas holatda bo'lishi lozim.

Multimedia

Radiopriyomnik

Multimedia displey interfeysidagi ushbu tugmani bosish orqali **■** Ilova→

【Mahalliy radiostansiyalar】 mahalliy radiostansiyalarni tinglash uchun radiointerfeysga o'tishingiz mumkin.



i eslatma

Turli avtomobil modellarining konfiguratsiyalari farq qilishi va radiopriyomnikning taqdim etilayotgan funksiyalari turlicha bo'lishi mumkinligi sababli, iltimos, avtomobilning haqiqiy konfiguratsiyasiga murojaat qiling.



USB-saqlagichdagi musiqalar

Multimedia displey interfeysida aks etgan ushbu yon panel tugmasini bosib → **🎵** yoki ushbu tugmani **■** Ilovalar→ **【Mahalliy radiostansiyalar】** bosib, USB musiqiy interfeysiga o'tish amalga oshiriladi. Avtomobildagi USB interfeysi (yordamchi qurilmalar panelida joylashgan) USB xotirasiga ulangan bo'lsa, unda saqlangan musiqalarni ijro etishingiz mumkin.

Bluetooth orqali musiqa

Multimedia displey interfeysida Bluetooth orqali musiqa interfeysiga o'tish uchun  ushbu tugmani  yoki Ilova → **【Mahalliy radiostansiyalar】** tugmalarini bosib. Bluetooth orqali musiqa ijro etishda boshqa audio ijro qurilmasi bilan ulanish uchun **【Tizim sozlamalari】** → **【Telefonga ulanish】** interfeyslariga kiring.

Apple CarPlay, Android Auto musiqa

Multimedia displey interfeysida aks etgan ushbu yon panel tugmasini bosib →  yoki ushbu  tugmani Ilova → **【Mahalliy radiostansiyalar】** tugmalarini bosib, Apple CarPlay, Android Auto musiqa interfeysiga o'tish amalga oshiriladi.

Apple CarPlay yoki Android Auto musiqasini ijro etish uchun avval mobil telefon va avtomobildagi axborot-ko'ngilochar qurilmalar o'rtasida aloqa o'rnatish lozim. Aniq operatsiyalar uchun "Telefonga ulanish" bo'limiga qarang. (▷ b. 239)

USB-video

USB video interfeysiga o'tish uchun multimedia displeydagi  Ilovalar → **【USB-video】** tugmalarini bosib.

Avtomobildagi USB interfeysi (yordamchi asboblardan panelida joylashgan) USB xotira qurilmasiga ulanganida, unda saqlangan video fayllarni ijro etishingiz mumkin.

Aloqa

Aloqa interfeysiga o'tish uchun multimedia displeyi interfeysidagi  Ilovalar →

【Aloqa】 tugmasini bosib. Agar boshqa Bluetooth qurilmalar ulanmagan bo'lsa, Bluetooth aloqasini yoqish va ulashni amalga oshirish uchun displey interfeysidagi ushbu  Ilovalar → **【Tizim sozlamalari】** → **【Telefonga ulanish】** tugmalarini bosib.

- ▷ Telefon raqamini kiritgandan keyin, qo'ng'iroqni amalga oshirish uchun  ushbu raqam terish tugmasini bosib.
- ▷ Sinxronlash jarayonidan so'ng kontaktlar ro'yxatini ko'rsatish uchun **【Kontaktlar】** tugmasini bosib. Qo'ng'iroqni amalga oshirish uchun ro'yxatdagi kontakt yoki telefon raqamini bosib.

- › Sinxronlash jarayoni amalga oshirilgandan keyin qo'ng'iroqlar ro'yxatini chiqarish uchun □Qo'ng'iroqlar ro'yxati□ tugmasini bosing. Telefon orqali qo'ng'iroqni amalga oshirish uchun ro'yxatdagi istalgan yozuvni bosing.

i eslatma

"Kontaktlar" va "Qo'ng'iroqlar ro'yxati" funksiyasidan foydalanish uchun birlashtirilgan va ulangan mobil telefonda avtorizatsiya jarayonini amalga oshiring. Odatda, ulanish paytida mobil telefonda ruxsatlarni avtorizatsiya qilish oynasi paydo bo'ladi.

Suhbatlashish...

Qo'ng'iroqni amalga oshirgandan so'ng, qo'ng'iroq interfeysiga o'ting.

- › Qo'ng'iroqni yakunlash uchun ushbu  qo'ng'iroqni o'chirish tugmasini bosing.

- › Tugmalar qatoridagi mikrofonni o'chirish  tugmasini bosib, avtomobil mikrofonini yoqing yoki o'chiring.

- › Ushbu shaxsiy telefon/dinamikada so'zlashish tugmasini  bosib, shaxsiy telefon yoki dinamikada so'zlashish rejimiga o'tish amalga oshiriladi.

Shaxsiy telefon rejimi: telefonda muloqot Bluetooth tizimiga ulangan mobil telefon yordamida amalga oshiriladi.

Dinamikada so'zlashish rejimi: telefon orqali so'zlashuv avtomobil dinamikasi va mikrofonlar yordamida amalga oshiriladi.

- › Raqam terish klaviaturasi tugmasini bosish orqali , raqam terish klaviaturasini yoqing yoki o'chiring.

Kiruvchi qo'ng'iroq...

Kiruvchi qo'ng'iroq kelganida kiruvchi qo'ng'iroq oynasi paydo bo'ladi, telefon qo'ng'irog'iga javob berish uchun  qo'ng'iroqni qabul qilish tugmasini bosing.

Qo'ng'iroqni yakunlash uchun ushbu  qo'ng'iroqni o'chirish tugmasini bosing.

! ogohlantirish

Haydovchilar har doim avtomobilni boshqarishga e'tibor qaratishlari, baxtsiz hodisalarning oldini olish maqsadida telefonda suhbatlashish tufayli e'tiborni chalg'itmasliklari kerak.

- › Yo'l, transport va ob-havo sharoiti ruxsat bergandagina Bluetooth orqali telefondan foydalanishingiz mumkin.

- › Ovoz balandligi mo'tadil sozlanishi kerak, shunda istalgan vaqtda avtomobil tashqarisidagi signallar, masalan, politsiya yoki o't o'chirish mashinasidan kelayotgan signallar eshitilishi mumkin.
- › Tarmoq signali mavjud bo'lmagan yoki tarmoq signali juda zaif bo'lgan joylarda, shuningdek tunnellar yoki garajlarda telefon orqali so'zlashish imkoni bo'lmashligi mumkin.
- › Haydovchining mobil telefondan foydalanishi zarur bo'lsa, avtomobilni vaqtincha xavfsiz joyda to'xtating.

Mobil telefonni avtomobilga ulash

Funksiya tavsifi

Telefonga ulanish funksiyasi mobil telefon ayrim ilovalarini avtomobil multimedia displey ekranida aks ettirishi, jumladan, navigatsiya, musiqa, telefon va boshqalarni chiqarishi va ushbu tizimlarni boshqarish imkonini taqdim etishi mumkin. Bu sizga yanada xavfsiz va qulay haydash tajribasidan bahramand bo'lish imkonini beradi.

i eslatma

- › Tizim va mobil telefon versiyasi o'rtasidagi farq tufayli ba'zi iPhone mobil telefonlarida Apple CarPlay funksiyasi mavjud bo'lmashligi mumkin.
- › Agar Android Auto ilovasi Android telefoningizga o'rnatilmagan bo'lsa, ilovaning eng so'nggi versiyasini Google Play ilovalar do'konidan yuklab oling va uni o'rnatib. Tizim va mobil telefon versiyasi o'rtasidagi muvofiqlik farqi tufayli ayrim Android mobil telefonlarida Android Auto funksiyasi mavjud bo'lmashligi mumkin.
- › Telefonga ulanganingizda telefonning Bluetooth funksiyasi ishlamaydi. Bunda telefonga ulanish uchun telefon funksiyasidan foydalanishga ruxsat beriladi.

Telefonga ulanish uchun kirish

Yon sahifada telefonga ulanish belgisi ko'rsatiladi:

- › Agar telefonga ulanish funksiyasi yoqilmagan bo'lsa, telefonga ulanish sozlamalari interfeysiga kirish uchun ushbu  yon sahifadagi telefonga ulanish tugmasini bosing.

Funksiyalar tavsifi

- › Apple CarPlay ulanganda, displeyda tegishli Apple CarPlay tugmasi chiqariladi:  . Tegishli Apple CarPlay interfeysiga o'tish uchun ushbu tugmani bosing.
- › Android Auto ulanganda, displeyda tegishli Android Auto ko'rsatkichi chiqariladi:  . Tegishli Android Auto interfeysiga o'tish uchun ushbu tugmani bosing.

Displeyda lova tugmasini bosing:  Ilova interfeysiga kirish va Apple CarPlay va Android Auto belgilarini chiqarishni amalga oshirish mumkin.

- › Agar Apple CarPlay ulanmagan bo'lsa, Apple CarPlay ilovasining belgisi kulrang rangda aks etadi, mobil telefonni avtomobilga ulash funksiyasi sozlamalari interfeysiga kirish uchun ushbu belgini bosing. Agar Apple CarPlay ulangan bo'lsa, Apple CarPlay ilovasining belgisi yonadi. Apple CarPlay interfeysiga kirish uchun ushbu belgini bosing.
- › Agar Android Auto ulanmagan bo'lsa, Android Auto ilovasining belgisi kulrang rangda aks etadi, ulanish usuli haqida ogohlantirishlar interfeysiga kirish uchun ushbu belgini bosing. Agar Android Auto ulangan bo'lsa, Android Auto ilovasining belgisi yonadi. Android Auto interfeysiga kirish uchun ushbu belgini bosing.

Sim yordamida ulanish



Mobil telefon ma'lumotlarini uzatish uchun USB kabel yordamida iPhone yoki Android mobil telefoningizni avtomobildagi USB interfeysiga ulang (yordamchi qurilmalar panelida joylashgan), keyin Apple CarPlay yoki Android Auto ilovasidan foydalanish uchun ko'rsatmalarga amal qiling.

Ma'lumotlarni uzatish USB kabelini bevosita uzing va Apple CarPlay yoki Android Auto o'chadi.

eslatma

Mobil telefon ma'lumotlarini uzatish uchun original kabeldan foydalanish tavsiya etiladi, aks holda ulanish muvaffaqiyatsiz yakunlanishi mumkin.

Simsiz ulanish

1. Multimedia display interfeyslari yordamida ushbu tugmani bosning:  Ilovalar → **【Tizim sozlamalari】** → **【Telefonga ulanish】** va Bluetooth aloqani amalga oshiring, va mobil telefonning Bluetooth aloqasini avtomobildagi Bluetooth axborot-ko'ngilochar tizimi bilan ulang.
2. Multimedia display interfeyslari yordamida ushbu tugmani bosning:  Ilovalar → **【Tizim sozlamalari】** → **【Ulanish nuqtasi】**, ulanish nuqtasi yoqiladi, avtomobildagi axborot-ko'ngilochar uskunalarning ulanish nuqtasini topish va ulanishni amalga oshirish uchun mobil telefoningizdan foydalaning. Apple CarPlay yoki Android Auto bilan ulanishni yakunlash uchun ko'rsatmalarga amal qiling.

eslatma

- › Multimedia display interfeyslari yordamida ushbu  Ilovalar → **【Tizim sozlamalari】** → **【Telefonga ulanish】** → **【Joriy mavjud ulanishlar】** tugmani bosning, o'chirish uchun Apple CarPlay yoki Android Auto belgisini bosning.
 - › iPhone qurilmasini birinchi marta ulaganingizda, agar **【Bekor qilish】** bandini tanlasangiz, qayta ulanishdan oldin mobil telefoningiz va avtomobildagi axborot-ko'ngilochar uskunalarning Bluetooth orqali ulanish qaydlarini o'chirib tashlashingiz kerak.
-

4

Xavfsizlik

Xavfsizlik kamari 222

Xavfsizlik yostig'i 245

Bolalar xavfsizlik

tizimi 255

butun avtomobilni olib qochishga

qarshi tizim 263

To'qnashuvda yoqilg'i uzatishni

uzatishni to'xtatish tizimi 265

Avariya ma'lumotlari

registratori 266

Avtomobil jihozlari

E'tibor bering, mazkur qo'llanmada ushbu seriyadagi avtomobillarning standart jihozlari, ma'lum mamlakatlarda sotish uchun mo'ljallangan avtomobillarga o'rnatilgan jihozlar, shuningdek, maxsus jihozlarga oid ma'lumotlar keltirilgan. Shu sababli, qo'llanmada tavsiflangan ba'zi uskunalar yoki funksiyalar avtomobilingizga o'rnatilmagan bo'lishi yoki faqat ayrim bozorlarda mavjud bo'lishi mumkin. Avtomobilingizning komplektatsiyasi haqida ma'lumot olish uchun sotuv paytida taqdim etilgan hujjatlarga yoki avtomobilni sotgan dilerga murojaat qilishingizni so'raymiz.

Xavfsizlik bo'yicha qo'llanma

- › Yelka avfsizlik kamarini bo'yin qismiga mahkamlash yoki qo'ltiq ostidan o'tkazish taqiqlanadi.
- › Bel xavfsizlik kamarini iloji boricha tizzaga yaqin joyga, son suyagiga mahkamlash kerak.
- › Bitta xavfsizlik kamaridan faqat bir kishi foydalanishi mumkin va bir vaqtning o'zida bir nechta odamga (shu jumladan bolalarga) bitta xavfsizlik kamaridan foydalanish taqiqlanadi.

Agar ikki yoki undan ortiq odam bitta xavfsizlik kamaridan foydalansa, avtomobil to'qnashuvida xavfsizlik kamari nafaqat zarba kuchini taqsimlay olmaydi, balki ikki kishining bir-biri bilan to'qnashuvi xavfini ham keltirib chiqaradi.

- › Xavfsizlik kamari buralmagan yoki bo'shalmagan bo'lishi kerak.
- › Xavfsizlik kamari yordamida o'tkir burchakli buyumlarni mahkamlash taqiqlanadi, aks holda avariya paytida kamar shikastlanishi mumkin.
- › Kuchli zarbaga uchragan yoki avariya natijasida shikastlangan xavfsizlik kamaridan foydalanish taqiqlanadi.
- › Xavfsizlik kamarini qismlarga ajratish va o'zgartirish taqiqlanadi.
- › G'ulf korpusida begona jismlar bo'lgan xavfsizlik kamaridan foydalanish taqiqlanadi.
- › Xavfsizlik kamaridan foydalanganda, uni toza saqlashni va uning bir tekis tortilishi hamda o'ralishini ta'minlash uchun loy, moy, suv, ichimliklar, oziq-ovqat qoldiqlari kabi yog'li va suvli moddalarni xavfsizlik kamari ustiga to'kmaslikni tavsiya etamiz.

› Xavfsizlik kamarlarini tozalash uchun benzol, benzin va boshqa organik moddalardan foydalanish taqiqlanadi va ularni oqartirish yoki bo'yash mumkin emas.

› Bolalar xavfsizlik kamarlari bilan o'ynashlari mumkin emas.

Agar xavfsizlik kamari bilan o'ynayotganda bolaning bo'yni tasodifan o'ralib qo'yilsa, xavfsizlik kamaridan foydalanishni davom ettirish mumkin emas, bu jiddiy jarohatlarga yoki hatto o'limga olib keladi. Bunda, agar xavfsizlik kamarining ilgagini bo'shatishning iloji bo'lmasa, xavfsizlik kamarini qaychi bilan kesish mumkin.

› Avtomobil xavfsizlik kamari asosan kattalar tanasining shakliga mos ravishda ishlab chiqilgan bo'lib, bolalar tegishli bolalar xavfsizlik tizimidan foydalanishlari kerak.

Xavfsizlik kamaridan to'g'ri foydalanilganda, agar xavfsizlik kamari bolaning bo'yniga yoki pastki jag'iga tegib tursa, shuningdek son suyagini mahkamlashning iloji bo'lmasa, bolalar uchun mos keladigan bolalar o'rindig'idan foydalaning.

Bolalar avtomobilda xavfsizlik kamaridan to'g'ri foydalanishlari kerak.

› Homilador ayollarning avtomobilda harakatlanishidagi ehtiyot choralari.

Xavfsizlik kamaridan foydalanishni tavsiya qilamiz. Shuningdek, foydali maslahat olish uchun shifokorga murojaat qilishingiz mumkin. Homilador ayollar uchun xavfsizlik kamaridan foydalanish usuli odatdagi xavfsizlik kamaridan foydalanish usuli bilan bir xil, ammo quyidagilarga e'tibor qaratish lozim:

1) Xavfsizlik kamarini iloji boricha pastga tushiring va uni qorin ostiga joylashtiring.

2) Yelka xavfsizlik kamari yelkadan o'tishi kerak, qorin ustidan o'tmasdan, yuqoriroqda, ko'krakda joylashishi kerak.

Agar xavfsizlik kamaridan noto'g'ri foydalanilsa, favqulodda tormozlash yoki to'qnashuv sodir bo'lganda xavfsizlik kamari qorinni siqib qo'yadi, bu esa jiddiy jarohatlarga yoki hatto ona va homilaning o'limiga olib keladi.

› Kasalligi, nogironligi bo'lgan yo'lovchilar uchun xavfsizlik kamaridan foydalanishni tavsiya etamiz. Shuningdek, foydali maslahat olish uchun shifokorga murojaat qilishingiz mumkin.

Xavfsizlik kamari

- › Xavfsizlik kamaridan foydalanilmaganda, u to'liq yig'ilgan, buralmagan va tiqilib qolmagan bo'lishi, shuningdek, o'tkir jismlarga tegmasligi kerak. Xavfsizlik kamari qulfi korpusiga begona jismlar kirmasligi yoki u begona jismlar bilan to'lib qolmasligi kerak, aks holda bu xavfsizlik kamari qulfi tilchasi va qulf korpusining to'g'ri birikishiga ta'sir qiladi.

Xavfsizlik kamarini to'g'ri mahkamlang

- › O'rindiq suyanchig'ini sozlang, tananing yuqori qismini rostlang va suyanchiqqa suyaning.
- › Xavfsizlik kamari bir tekis bo'lishi kerak.
- › Yelka xavfsizlik kamari yelkaning o'rtasiga joylashgan bo'lishi va bo'yin qismiga tegmasligi yoki yelkada turmasligi kerak.
- › Bel xavfsizlik kamari iloji boricha tos suyagining pastki qismiga joylashtiriladi.

ogohlantirish

- › Safar paytida avtomobildagi barcha yo'lovchilar xavfsizlik kamarlarini to'g'ri taqishlari shart. Aks holda, favqulodda tormozlash yoki to'qnashuvda bu jiddiy jarohatlarga yoki hatto o'limga olib keladi, chunki tana o'rindiqqa mahkamlanmagan bo'ladi.
- › Har qanday vaqtda, hatto qisqa masofaga harakatlanayotganda ham, avtomobildagi barcha yo'lovchilar doimo xavfsizlik kamarini taqishlari shart. Aks holda, baxtsiz hodisa yuz bersa, bu jarohat yoki o'lim xavfini oshiradi.

Oldindan taranglagichli sozlanadigan xavfsizlik kamari

To'qnashuv sodir bo'lgan taqdirda, oldindan taranglash qurilmasi xavfsizlik kamarini bir zumda tortishi mumkin, bu esa yo'lovchilarning eng yaxshi himoyasini ta'minlaydi.

Kuch cheklagichi kamarga tushadigan bosimni belgilangan qiymat chegarasida xavfsiz ushlab turish va ko'krak qafasiga bosimni kamaytirish imkonini beradi.

Ishag tushish holati

Oldinda harakatlanayotgan avtomobil bilan kuchli to'qnashuv sodir bo'lganda, oldindan taranglagichli sozlanadigan xavfsizlik kamari ishga tushadi.

Quyidagi kichik to'qnashuvlarda xavfsizlik kamari ishga tushmasligi mumkin.

- › Sement-beton devorlar va h.k. bilan 25 km/soat gacha tezlikda to'g'ridan-to'g'ri to'qnashganda.
- › Elektr liniyasining ustunlari yoki daraxtlar kabi kichik obyektlar bilan 35 km/soat gacha tezlikda to'g'ridan-to'g'ri to'qnashganda.

Agar avtomobil quyidagi kuchli to'qnashuvlarga duch kelsa, oldindan taranglagichli sozlanadigan xavfsizlik kamari to'liq ishga tushmasligi mumkin.

- › Avtomobil 90° yoki 180° ga ag'darilganda.
- › Avtomobil yon yoki orqa tomondan zarbaga uchraganda.

i eslatma

Ehtimol, avtomobilingizdagi faqat ba'zi o'rindiqlar oldindan taranglagichli sozlanadigan xavfsizlik kamari bilan jihozlangan bo'lishi mumkin, aniq vaziyat amaldagi avtomobilga bog'liq.

⚠ ogohlantirish

- › Oldindan taranglagichli sozlanadigan xavfsizlik kamaridan foydalanganda, uni to'g'ri mahkamlang va o'rindiqni eng yaxshi o'tirish holatiga keltiring. Aks holda, kamar o'z vazifasini to'liq bajara olmaydi va jiddiy jarohatlarga yoki hatto o'limga sabab bo'lishi mumkin.
- › Agar oldindan taranglagichli sozlanadigan xavfsizlik kamarini o'rnatish, qismlarga ajratish va olib tashlashni xohlasangiz, Xizmat ko'rsatish markaziga murojaat qiling.

Agar oldindan taranglagichli xavfsizlik kamari noto'g'ri qo'llanilsa, u kerakli darajada ishlamaydi va jiddiy jarohatlarga yoki hatto baxtsiz hodisalarda o'limga olib kelishi mumkin.
- › Oldindan taranglagichli sozlanadigan xavfsizlik kamaridan qayta foydalanish mumkin emas.

Oldindan taranglagich birinchi to'qnashuvda ishga tushgandan so'ng, u ortiq taranglasha olmaydi yoki qayta yig'ilmaydi, iltimos, almashtirish uchun Xizmat ko'rsatish markazi bilan bog'laning.

Xavfsizlik kamari

- › Oldindan taranglagichli sozlanadigan xavfsizlik kamari detonatsiya tovushi bilan ishga tushadi va o'zidan oq tutun chiqaradi, ushbu tutun yong'in keltirib chiqarmaydi va inson organizmi uchun zararsiz.
- › Oldindan taranglagichli sozlanadigan xavfsizlik kamarini utilizatsiya qilishda Xizmat ko'rsatish markaziga murojaat qiling. Taranglagichli sozlanadigan xavfsizlik kamarining kutilmaganda ishga tushishi jarohatlarga olib kelishi mumkin.

Uch nuqtali xavfsizlik kamaridan foydalanish usuli

1. Ilgakni ushlang va simlar bog'lamini tortish moslamasidan tashqariga torting va xavfsizlik kamarini ortiqcha buramaslikka harakat qiling. Agar xavfsizlik kamarini tortuvchi qurilmadan chiqara olmasangiz, qayta o'rash harakatini hosil qilish uchun xavfsizlik kamarini qattiq torting va qo'yib yuboring, shunda xavfsizlik kamarini tortuvchi qurilmadan ohista tortib olish mumkin bo'ladi.
 2. Ilgakni qulf korpusiga joylashtiring va tegishli tovush eshitilganligiga ishonch hosil qiling.
- 
- 9F9B9A39BA14
3. Yelka xavfsizlik kamarini yuqoriga torting va bel kamarini tanaga mahkam yopishib turadigan qilib sozlang. Bu tosga zarbaga bardosh berish imkonini beradi va shikastlanish ehtimolini kamaytiradi.
 4. Yelka kamarlarini shunday sozlangki, ular ko'krak qafasiga hamda yelkalarining o'rta qismida zich joylashsin. Bu zarbani tananing yuqori qismidagi mustahkam suyaklarga taqsimlash imkonini beradi.
 5. Xavfsizlik kamarini ichkariga kiritish uchun qulf korpusidagi qulfni ochish tugmasini bosing. Qulf korpusi bo'shatilgandan so'ng, qulfni xavfsizlik kamari to'liq tortilguncha ushlab turish kerak, boshqa odamlarga yoki yaqin atrofdagi jismlarga tegib ketmaslik uchun ehtiyot bo'ling.

Avtomobil jihozlari

E'tibor bering, mazkur qo'llanmada ushbu seriyadagi avtomobillarning standart jihozlari, ma'lum mamlakatlarda sotish uchun mo'ljallangan avtomobillarga o'rnatilgan jihozlari, shuningdek, maxsus jihozlarga oid ma'lumotlar keltirilgan. Shu sababli, qo'llanmada tavsiflangan ba'zi uskunalar yoki funksiyalar avtomobilingizga o'rnatilmagan bo'lishi yoki faqat ayrim bozorlarda mavjud bo'lishi mumkin. Avtomobilingizning komplektatsiyasi haqida ma'lumot olish uchun sotuv paytida taqdim etilgan hujjatlarga yoki avtomobilni sotgan dilerga murojaat qilishingizni so'raymiz.

Xavfsizlik bo'yicha qo'llanma

- › Xavfsizlik yostig'idan qayta foydalanish mumkin emas.

Xavfsizlik yostig'i bir marta ishga tushgandan so'ng, ikkinchi va keyingi to'qnashuvlarda yostiq qayta ishga tushmaydi, almashtirish uchun xizmat ko'rsatish markazi bilan bog'laning.

- › Xavfsizlik yostig'i yo'lovchilarni himoya qilish uchun yordamchi qurilma bo'lib, xavfsizlik kamari bilan birgalikda qo'llanilishi kerak. Xavfsizlik yostig'i roli va ta'sirini oshirish uchun yo'lovchilar xavfsizlik kamaridan foydalanishlari va to'g'ri o'tirish holatini saqlab qolishlari kerak.
- › Xavfsizlik yostiqlaridan to'g'ri foydalanish ularning xavfsizlik samaradorligini to'liq ta'minlashi mumkin. Noto'g'ri foydalanilgan taqdirda, ular nafaqat xavfsizlikni ta'minlamaydi, balki yo'lovchilarga zarar yetkazishi ham mumkin.
- › Xavfsizlik yostig'i ishga tushganda, ishga tushish tovushi va tutun chiqadi, lekin bu yong'inga olib kelmaydi. Agar nafas yo'llari kasalliklari, masalan, astma bilan og'rigan odamlar bu tutundan nafas olsalar, ba'zi hollarda nafas olish qiyinlashishi kuzatilishi mumkin. Bu vaqtda darhol avtomobildan chiqish lozim. Agar avtomobildan chiqishning iloji bo'lmasa, toza havodan nafas olish uchun deraza yoki eshiklarni ochish kerak.
- › Agar xavfsizlik yostig'i ishga tushganda qolgan qoldiq (gaz va boshqalar) ko'zga tushsa yoki teriga tegsa, uni iloji boricha tezroq suv bilan yuvish kerak. Aks holda, terisi sezgir bo'lgan odamlarda allergik reaksiyalar paydo bo'lishi mumkin.

Xavfsizlik yostig'i

- › Xavfsizlik yostig'i ishga tushgandan so'ng, uning tarkibiy qismlariga tegmang. Uning tarkibiy qismlari qattiq qizib ketganligi sababli, bu kuyish kabi jiddiy jarohatlarga olib kelishi mumkin.
- › Xavfsizlik yostiqlaridan boshqa maqsadlarda foydalanish taqiqlanadi.
- › Agar radiuskunalarni o'rnatish zarur bo'lsa, xizmat ko'rsatish markazi bilan bog'laning. Radiuskunalarning radioto'lqinlari xavfsizlik yostiqlarini boshqarish qurilmasiga jiddiy ta'sir ko'rsatadi.
- › Xavfsizlik yostig'i va uning atrofiga qattiq zarba berish yoki bosish taqiqlanadi.

Xavfsizlik yostig'i avariya paytida normal ishga tushmasligi yoki avariya bo'lmagan holatda tasodifan ishga tushishidan saqlanib, aks holda bu yo'lovchilarning jiddiy jarohat olishiga yoki hatto o'limiga olib keladi.

Xavfsizlik yostig'i

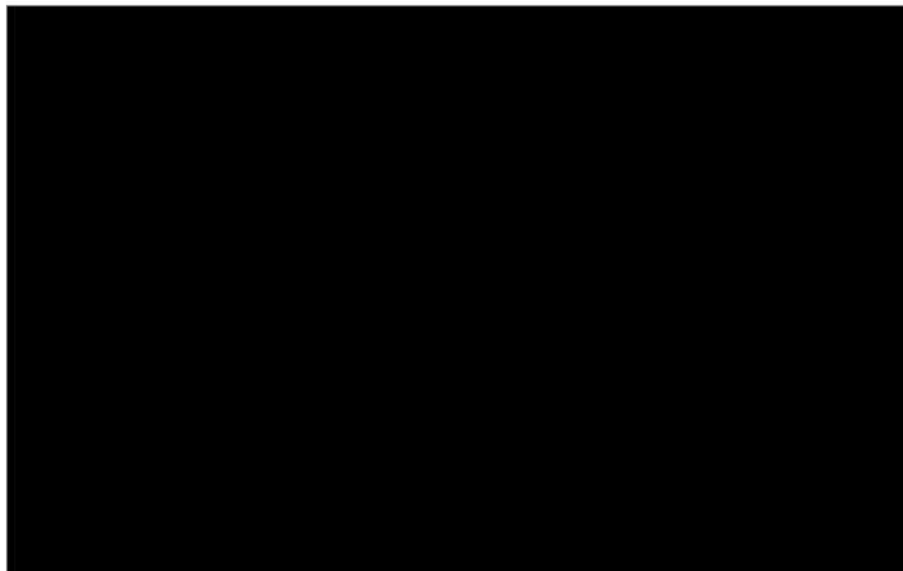

F78FEB1F8D9E

- Ⓐ Old xavfsizlik yostig'i quyidagilarga bo'linadi:
 - Haydovchi tomonidagi xavfsizlik yostig'i
 - Old yo'lovchi xavfsizlik yostig'i
- Ⓑ Parda xavfsizlik yostig'i

- © Yon xavfsizlik yostig'i
- © Markaziy xavfsizlik yostig'i

Old xavfsizlik yostiqlari

Tizim tavsifi

Old xavfsizlik yostiqlari rul g'ildiragi va old yo'lovchi o'rindig'i oldida joylashgan asboblardan panelida joylashgan bo'lib, rul g'ildiragi va asboblardan panelida xavfsizlik yostig'i belgisi mavjud. Avtomobil old tomonidan kuchli to'qnashuv yuz bersa, xavfsizlik kamari qattiq tortiladi. Bir vaqtning o'zida haydovchi va old yo'lovchining xavfsizlik yostiqlari bosh va ko'krakka yo'naltirilgan har qanday kuchni taqsimlash va yumshatish uchun ishga tushadi.

Ishlash tamoyili

O'rtacha yoki kuchli zarbaga sabab bo'luvchi old to'qnashuvda datchik avtomobil harakatining keskin sekinlashishini qayd etadi. Bu vaqtda boshqaruv moduli darhol xavfsizlik yostig'ini ishga tushiradi.

Ehtiyot choralari

- › Xavfsizlik yostig'i avtomobilning ostki qismiga quyidagi kuchli zarbalar ta'sir qilganda ishga tushishi mumkin:
 - 1) Avtomobil bordyurga urilganda.
 - 2) Avtomobil chuqur o'raga yoki ariqqa tushib ketganda yoki ularni bosib o'tganda.
 - 3) Avtomobil zinadan oshib o'tib, unga urilganda yoki ag'darilganda.
- › Xavfsizlik yostiqchasi avtomobil 90° va 180° ag'darilganda ishga tushishi mumkin.

Ammo u to'liq ishlay olmaydi.
- › Avtomobil quyidagi turdagi jiddiy zarbalarga duch kelganda xavfsizlik yostig'i ishga tushmasligi mumkin:
 - 1) Avtomobil sement-beton devorlar va h.k. bilan 25 km/soat gacha tezlikda to'g'ridan-to'g'ri to'qnashganda.
 - 2) Avtomobil elektr liniyasining ustunlari yoki daraxtlar kabi kichik obyektlar bilan 35 km/soat gacha tezlikda to'g'ridan-to'g'ri to'qnashganda.
- › Zarba berilgan jism shaklini o'zgartirsa yoki joyidan qo'zg'alsa, to'qnashuv kuchi kamayadi. Bu vaqtda xavfsizlik yostig'i ishga tushmasligi mumkin.

Avtomobil yuk mashinasi ort tomonidan urilganda, yuk bo'linmasi ostiga kirib ketganda, datchik aniqlaydigan zarba kuchi kichik bo'lgani sababli, xavfsizlik yostig'i ishga tushmasligi mumkin.
- › Xavfsizlik yostig'i, shuningdek, to'qnashuv burchagi va yo'nalishiga qarab, hatto transport vositasining tezligi nisbatan yuqori bo'lganda ham ishga tushmasligi mumkin.
- › Tanangizning rulga yoki asboblardan panelining pastki qismiga juda yaqin joylashishiga yo'l qo'ymang:

- 1) Transport vositasini odatdagicha boshqarishda haydovchi rul g'ildiragidan iloji boricha uzoqroqda joylashishi va shu bilan birga to'g'ri o'tirish holatini saqlab turishi kerak.
 - 2) Old o'rindiqdar asboblardan panelidan iloji boricha uzoqroq joylashishi kerak.
 - 3) Optimal himoyani ta'minlash uchun barcha yo'lovchilar to'g'ri mahkamlangan bo'lishi kerak.
- › Avtomobil harakatlanayotganda o'rindiq chetiga o'tirmang va asboblardan paneliga suyanmang.
- Chunki old xavfsizlik yostig'i katta tezlikda va katta kuch bilan ishga tushadi. Agar shu paytda yo'lovchi xavfsizlik yostig'iga juda yaqin kelib qolsa, u jiddiy jarohat olishi yoki hatto halok bo'lishi mumkin.
- › Iltimos, bolalarning xavfsizlik yostig'i oldida turishiga yo'l qo'ymang.
- Old xavfsizlik yostiqlarining ishga tushishi bolalarning jiddiy jarohat olishi yoki hatto o'limiga sabab bo'lishi mumkin. Barcha bolalar orqada o'rindiqdar o'tirishi va tegishli xavfsizlik moslamalar bilan himoyalangan bo'lishi kerak.
- › Quyidagi qoidalarga amal qiling, aks holda xavfsizlik yostiqlari ishga tushganda yo'lovchilarga jiddiy jarohat yetishi mumkin:
- 1) Iltimos, asboblardan paneliga hech qanday buyumlarni qo'ymang va soyabonlar bilan tayanmang va hokazo.
 - 2) Iltimos, buyumlarni ochiq saqlash qutisida qoldirmang.
 - 3) Avtomobil oynasiga yoki ichki orqada ko'rish oynasiga hech qanday buyum osmang.
 - 4) Iltimos, rul g'ildiragi qopqog'iga hech qanday bezak o'rnatmang.
 - 5) Xavfsizlik yostig'i va haydovchi yoki old yo'lovchi o'rtasida yuk, uy hayvonlari yoki boshqa buyumlarni joylashtirmang.
- › Iltimos, avtomobilning ichki qismini suv yoki tozalash suyuqligi bilan yuvmang.
- Xavfsizlik yostig'idagi gaz generatori yonuvchi qurilma hisoblanadi. Agar u namlanib qolsa, bu uning normal ishlashiga ta'sir qilishi va hatto jiddiy jarohatlar yoki o'limga olib kelishi mumkin.
- › Iltimos, xavfsizlik yostig'ining qopqog'iga mum, yorliqlar yoki shunga o'xshash buyumlarni yopishtirmang.
- Ushbu tavsiyalarga amal qilmaslik xavfsizlik yostig'ining ishga tushishiga to'siq qilishi mumkin.
- › Xavfsizlik yostig'ining qopqog'ini shikastlantirmang. Aks holda u normal ishlamaydi. Shu sababli, xavfsizlik yostig'ining qopqog'i ochilib ketmasligi va shikastlanmasligiga e'tibor bering.
- › Xavfsizlik yostiqlari, asboblardan paneli va rul g'ildiragi kabi qurilmalarni qismlarga ajratmang, o'zgartirmang yoki o'rnatmang.
- Noto'g'ri foydalanish xavfsizlik yostig'ining ishlamay qolishiga yoki bevaqt ishga tushishiga olib kelishi mumkin, bu esa jiddiy jarohatlarga yoki hatto o'limga sabab bo'lishi mumkin.
- › Podveskaga o'zgartirish kiritmang.

Xavfsizlik yostig'i

Avtomobil balandligi yoki podveska qattiqligi o'zgartirilganda, xavfsizlik yostig'i tasodifan ishga tushishi va jarohatlarga yoki hatto o'limga olib kelishi mumkin.

- › Agar avtomobilning old qismiga himoya paneli va himoya to'sig'ini o'rnatish kerak bo'lsa, yordam uchun xizmat ko'rsatish markaziga murojaat qiling.

Avtomobilning old qismi o'zgarishi xavfsizlik yostig'i sensoriga kelayotgan to'qnashuv signallarining xatoligiga olib kelishi mumkin, bu esa xavfsizlik yostig'ining tasodifan ishga tushishiga va jiddiy jarohatlarga yoki hatto o'limga sabab bo'lishi mumkin.

- › Avtomobilning old qismi yoki old kabinasini ta'mirlash kerak bo'lsa, xizmat ko'rsatish markaziga murojaat qiling.

Noto'g'ri ta'mirlash xavfsizlik yostig'i datchigiga kelib tushadigan to'qnashuv signallarining xato ishlashiga olib kelishi mumkin, bu esa xavfsizlik yostig'idagi nosozliklarga olib kelishi va jiddiy jarohatlar yoki hatto o'limga sabab bo'lishi mumkin.

Old yo'lovchi xavfsizlik yostig'i tugmasi



C2748F3DE9D3

Old yo'lovchi xavfsizlik yostig'i tugmasi old yo'lovchi asboblar panelida yon tomonda joylashgan.

Old yo'lovchi xavfsizlik yostig'ini o'chirish uchun old yo'lovchi xavfsizlik yostig'i tugmasini mexanik kalit yordamida OFF holatiga o'tkazing. Bu vaqtda mutolaa lampasidagi old yo'lovchi xavfsizlik yostig'ini o'chirish signal chirog'i yonadi: 

Old yo'lovchi xavfsizlik yostig'ini ishga tushirish uchun old yo'lovchi xavfsizlik yostig'i tugmasini mexanik kalit yordamida ON holatiga o'tkazing. Bu vaqtda mutolaa lampasidagi old yo'lovchi xavfsizlik yostig'ini o'chirish signal chirog'i yonadi: 

ogohlantirish

- › Old yo'lovchi xavfsizlik yostig'i ish holatida bo'lganda, harakat yo'nalishiga teskari o'rnatiladigan bolalar o'rindig'ini old yo'lovchi o'rindig'iga o'rnatish taqiqlanadi. Aks holda, bu jiddiy jarohatlarga yoki hatto o'limga olib kelishi mumkin.

- › Maxsus holatlarda, agar old yo'lovchi o'rindig'iga orqaga qaragan bolalar o'rindig'ini o'rnatish zarur bo'lsa, old yo'lovchining xavfsizlik yostig'ini o'chirib qo'yish kerak. Aks holda, bu jiddiy jarohatlarga yoki hatto o'limga olib kelishi mumkin.

Boshqa hollarda, avtomobil jiddiy to'qnashuvga uchraganda old yo'lovchining xavfsizlik yostig'i ishga tushmaslik holatini oldini olish uchun old yo'lovchi xavfsizlik yostig'i tugmasini ixtiyoriy ravishda OFF holatiga o'tkazish mumkin emas.

Yon xavfsizlik yostiqlari

Tizim haqida

Yon xavfsizlik yostiqlari o'rindiq suyanchig'ining tashqi qoplamasi ichiga joylashtiriladi va o'rindiq suyanchig'ida xavfsizlik yostig'i belgilari mavjud. Yon xavfsizlik yostiqlari xavfsizlik kamariga qo'shimcha himoya vositasi hisoblanadi. Yon tomondan to'qnashuv sodir bo'lganda, yon xavfsizlik yostiqlari avtomobil ichidagi yo'lovchilarga yetadigan zararni kamaytiradi va keyingi zarbalarning oldini oladi.

Ishlash tamoyili

Avtomobil yon tomondan to'qnashganda, datchik avtomobil tezligining keskin o'zgarishini qayd etadi va keyin boshqaruv moduliga signal uzatadi. Xavfsizlik yostig'ining ishga tushish shartlari bajarilsa, yon xavfsizlik yostig'i darhol ishga tushadi.

Yon tomondan to'qnashuv sodir bo'lganda faqat yon xavfsizlik yostig'i ishga tushadi. Agar to'qnashuv old yo'lovchi tomonidan sodir bo'lgan bo'lsa, o'rindiqda hech kim bo'lmasa ham, old yo'lovchining yon xavfsizlik yostig'i ishga tushadi.

Ehtiyot choralari

- › Yon xavfsizlik yostig'i quyida tavsiflangan holatlarda, avtomobilning kuchsiz to'qnashuvida ishga tushmasligi mumkin:
 - 1) Old to'qnashuv.
 - 2) Elektron boshqaruv bloki yon to'qnashuv haqida kuchsiz signal olganda.
 - 3) Orqa to'qnashuv.
 - 4) Ag'darilish.
- › Yon xavfsizlik yostiqlari joylashgan hudud ustiga hech qanday buyum joylashtirmang. Aks holda yon xavfsizlik yostig'ining normal ishlashi buziladi.
- › Yon xavfsizlik yostiqlari ishga tushish joyiga hech qanday buyumlar o'rnatmang. Ushbu qoidaga rioya qilmaslik yon xavfsizlik yostiqlari ishga tushganda bunday buyumlarning otilib ketishiga olib kelishi mumkin.
- › Yon xavfsizlik yostig'i bilan jihozlangan o'rindiq va yon xavfsizlik yostig'ining ochilish zonasidagi qismlarni olib tashlamang, ularni ta'mirlamang yoki ularga o'zgartirish kiritmang.

Xavfsizlik yostig'i

Ogohlantirish belgisi



Yorliq markaziy ustunda joylashgan. Bu avtomobil yon xavfsizlik yostiqlari bilan jihozlanganini eslatib turadi va tegishli holatlarga diqqat qaratishga undaydi.

Parda xavfsizlik yostig'i

Qisqacha ma'lumot

Parda xavfsizlik yostig'i shiftning pastki chetida joylashgan va ustunda xavfsizlik yostig'i belgisi mavjud. Parda xavfsizlik yostig'i xavfsizlik kamarlariga qo'shimcha himoya vositasi bo'lib, yon tomondan to'qnashuv sodir bo'lganda, parda xavfsizlik yostiqlari yo'lovchiga yetkazilgan zararni kamaytiradi, takroriy zarbaning oldini oladi.

Ishlash tamoyili

Yon to'qnashuv sodir bo'lganda, datchik transport vositasining yon tezlanishlaridagi keskin o'zgarishlarni aniqlaydi va boshqaruv qurilmasiga signal uzatadi, parda xavfsizlik yostiqlarining ishga tushish shartlari qoniqtirilganda, to'qnashuv tomonidagi parda xavfsizlik yostiqlari darhol ishga tushadi.

Maxsus eslatmalar

- › Avtomobilning kichik to'qnashuvida yon xavfsizlik yostiqlari ishga tushmaydi:
 - 1) Old to'qnashuvda.
 - 2) Elektron boshqaruv bloki tomonidan kuchsiz zarba signali qabul qilinganda.
 - 3) Orqa to'qnashuvda.
 - 4) Ag'darilganda.
- › Avtomobil eshiklari, ustunlari va tomining yon qismiga yaqinlashish yoki old o'rindiqqa tiz cho'kish taqiqlanadi. Aks holda, parda xavfsizlik yostig'i ishga tushganda bosh kuchli zarbaga uchraydi, bu esa jiddiy jarohatlarga yoki hatto o'limga olib kelishi mumkin. Ayniqsa bolalar avtomobilda ketayotganda ehtiyot bo'ling.

- › **Parada xavfsizlik yostiqlarining ishlash zonasi yaqinida hech qanday buyumlarni o'rnatish mumkin emas. Aks holda, parda yostig'i ishga tushganda buyum sochilib ketishi mumkin.**
- › **Kiyim ilgichlarga og'ir va o'tkir buyumlarni osish taqiqlanadi.**
Kiyimlarni osib qo'yishda ilgakdan foydalanish taqiqlanadi, uni to'g'ridan-to'g'ri kiyim ilgichiga osib qo'ying. Aks holda, parda xavfsizlik yostig'i ishga tushganda ilgak uchib ketishi mumkin.
- › **Parada xavfsizlik yostig'ining ochilish joyi atrofidagi qismlarni o'zboshimchalik bilan qismlarga ajratish, ta'mirlash yoki o'zgartirish kiritish taqiqlanadi.**
Shiftni, shift tirsakqo'ygichlari, shift tirsakqo'ygichlari kronshteynlarini va yon shift lampalarini o'zboshimchalik bilan o'zgartirish taqiqlanadi.

Markaziy xavfsizlik yostig'i

Umumiy ma'lumotlar

Markaziy xavfsizlik yostiqlari haydovchi o'rindig'i suyanchig'ining tashqi qoplamasida (avtomobil eshigidan chetda) joylashgan va o'rindiqli suyanchig'idagi xavfsizlik yostig'i yorlig'i bilan belgilangan. Yon tomondan to'qnashuv sodir bo'lganda markaziy xavfsizlik yostig'ini ishga tushishi haydovchi va old yo'lovchining bir-biriga urilishi yoki haydovchining old yo'lovchining yon eshigiga yoki ustuniga urilishi natijasida yuzaga keladigan jarohatlarni kamaytiradi, bu esa yo'lovchining boshi, ko'kragi va tanasining boshqa muhim qismlarini himoya qiladi.

Ishlash tamoyili

Yon tomondan to'qnashuv sodir bo'lgan taqdirda, datchik avtomobilning yon tomondan tezlanishining keskin o'zgarishini sezadi va boshqaruv blokiga signal yuboradi, u yostiqning ishlash sharoitlariga rioya qilinganda markaziy xavfsizlik yostig'ini bir zumda ishga tushiradi.

Maxsus eslatmalar

- › Markaziy yon xavfsizlik yostiqlari ba'zan avtomobilning kichik to'qnashuvida ishga tushmaydi, quyidagi holatlar bunga misol bo'la oladi:

1) Old to'qnashuvda.

Xavfsizlik yostig'i

- 2) Kuchsiz signal bilan kichik yon to'qnashuv sodir bo'lganda.
 - 3) Orqadan to'qnashganda.
 - 4) Ag'darilganda.
- › Markaziy xavfsizlik yostiqlarini yopish uchun biror buyumdan foydalanish taqiqlanadi. Aks holda, bu markaziy xavfsizlik yostiqlarining to'g'ri ishlashiga imkon bermaydi.
 - › Markaziy xavfsizlik yostig'ining ochilish zonasiga biror buyumni o'rnatish taqiqlanadi. Aks holda markaziy xavfsizlik yostiqlari ishga tushganda buyumlar sochilib ketish xavfi mavjud.
 - › Markaziy xavfsizlik yostiqlari bilan jihozlangan o'rindiqlarni va markaziy xavfsizlik yostig'ining ochilish zonasi atrofidagi detallarni demontaj qilish, ta'mirlash yoki modernizatsiya qilish taqiqlanadi.

Avtomobil jihozlari

E'tibor bering, mazkur qo'llanmada ushbu seriyadagi avtomobillarning standart jihozlari, ma'lum mamlakatlarda sotish uchun mo'ljallangan avtomobillarga o'rnatilgan jihozlar, shuningdek, maxsus jihozlarga oid ma'lumotlar keltirilgan. Shu sababli, qo'llanmada tavsiflangan ba'zi uskunalar yoki funksiyalar avtomobilingizga o'rnatilmagan bo'lishi yoki faqat ayrim bozorlarda mavjud bo'lishi mumkin. Avtomobilingizning komplektatsiyasi haqida ma'lumot olish uchun sotuv paytida taqdim etilgan hujjatlarga yoki avtomobilni sotgan dilerga murojaat qilishingizni so'raymiz.

Bolalar o'rindig'idan xavfsiz foydalanish bo'yicha ko'rsatmalar

Ogohlantiruvchi yorliqlar



90A96F30A2E6

Ushbu yorliq yo'lovchi tomondagi quyoshdan himoyalovchi soyabon ustida joylashgan bo'lib, ushbu avtomobil xavfsizlik yostig'i bilan jihozlanganligini eslatib turadi.

⚠ Ogohlantirish

Bolalarning "harakat yo'nalishiga qarshi" xavfsizlik tizimlari old xavfsizlik yostiqlari (ular faollashtirilgan holatda bo'lganda) bilan himoyalangan o'rindiqlarga o'rnatilmasligi kerak, chunki bu bolaning o'limiga yoki jiddiy jarohatlanishiga olib kelishi mumkin.

- › Agar bolalar o'rindig'i mahkamlagichsiz o'rnatilsa, uni xavfsizlik kamari bilan mahkamlang va o'rnatishda bolalar o'rindig'iga ilova qilingan o'rnatish ko'rsatmalariga amal qiling.
- › Iltimos, bolalar o'rindig'ini avtomobilga to'g'ri mahkamlang. Bolalar o'rindig'ining noto'g'ri o'rnatilishi favqulodda tormozlash yoki to'qnashuv paytida jiddiy jarohatlarga yoki hatto o'limga olib kelishi mumkin.
- › Avtomobilda mahkamlanmagan bolalar o'rindiqlarini qoldirmang.

Agar uni avtomobilda saqlash davom ettirilsa, favqulodda tormozlanish yoki to'qnashuv sodir bo'lganda u yo'lovchilar yoki boshqa buyumlarga osongina urilishi, bu esa jiddiy jarohatlarga yoki hatto o'limga sabab bo'lishi mumkin.

- › Bolaning boshi yoki tanasining biron bir qismi bilan eshik ustuniga yoki tomning yon qismiga, hatto u bolalar o'rindig'ida bo'lsa ham, tayanishiga yo'l qo'ymang.

Pardali xavfsizlik yostiqlarining ishga tushishi juda xavfli bo'lishi mumkin va ularning zarbasi jiddiy jarohatlarga yoki hatto o'limga olib kelishi mumkin.

- › Bolalar o'rindiqlarining ko'plab turlari mavjudligi sababli, bolalar o'rindig'ini o'rnatish va olib tashlashda o'rnatish bo'yicha ko'rsatmalar va bolalar o'rindig'iga tegishli ehtiyot choralarini bilan tanishib chiqing.
- › Bolalar o'rindiqlarini orqa o'rindiqlarning ikki tomoniga o'rnatish tavsiya etiladi, bunda tegishli bolalar o'rindiqlaridan foydalanish, bolalar o'rindig'i atrofida yetarli joy qoldirish va zarur bo'lganda oldinda joylashgan o'rindiqni sozlash lozim.

ogohlantirish

Old yo'lovchi o'rindig'ida bolalar o'rindig'idan foydalanishda quyidagi ko'rsatmalarga rioya qilish zarur.

- › Bolalar o'rindig'i old yo'lovchi o'rindig'iga o'rnatilganda, old yo'lovchi xavfsizlik yostig'i o'chirilgan bo'lishi kerak.

Old yo'lovchi o'rindig'iga o'rnatilgan bolalar o'rindig'i yechilgandan so'ng, darhol old yo'lovchi o'rindig'i xavfsizlik yostig'ini ishga tushirish kerak.

- › Zarur bo'lsa, o'rindiq suyanchig'ining qiyalik burchagini bolalar o'rindig'i suyanchiqqa barqaror o'rnatilguncha sozlang.
- › Xavfsizlik kamari yo'naltiruvchi element orqali o'tib buralib ketmaganligiga va yo'naltiruvchi elementga egilib qolmaganligiga e'tibor bering.
- › II va III guruh bolalar o'rindiqlari uchun bolalar o'rindig'ining bosh tagligiga o'rnatilgan yo'naltiruvchi moslama xavfsizlik kamaridagi belgilangan nuqta oldida joylashganiga ishonch hosil qiling.

Bolalar o'rindig'ini yo'lovchi o'rindig'ining har qanday holatida o'rnatishda xavfsizlik kamarining yo'naltiruvchi elementdan o'tishda buralib qolmaganligiga va yo'naltiruvchi elementning chetiga egilmaganligiga e'tibor bering.

Bolalar o'rindig'ini o'rnatish joyi

Bolalar o'rindig'ining pastki mahkamlash nuqtasi

I toifa



A406F82C55E6

II toifa



D1CF83A6FFE7

Orqa o'rindiq suyanchig'i va o'rindiq yostig'i orasidagi tirqishda bolalar o'rindig'ini mahkamlashning 4 ta pastki nuqtasi joylashgan.

Bolalar o'rindig'ining langan tasma-sini mahkamlash nuqtasi



09DFF0D9F55E

Orqa o'rindiq suyanchig'ining orqa tomonida bolalar o'rindig'i langar tasma-sining 3 ta mahkamlash nuqtasi joylashgan.

i eslatma

Ba'zi avtomobil modellari uchun o'rindiq suyanchig'ining orqa tomonida avtomobilning muayyan modeliga qarab, faqat 2 ta chap va o'ng bolalar o'rindig'i uchun bolalar o'rindig'ining langar kamarini mahkamlash nuqtalari mavjud.

! ogohlantirish

Bolalar o'rindiqlari mahkamlash nuqtalari shunday loyihalanadiki, ular faqat to'g'ri o'rnatilgan bolalar o'rindiqlaridan tushgan og'irlikni ko'tarishga mo'ljallangan bo'ladi. Ular hech qachon kattalar uchun xavfsizlik kamari, osma kamarlarni mahkamlash yoki boshqa buyumlar yoki jihozlarni avtomobilga biriktirish uchun qo'llanilishi mumkin emas.

Tavsiya etilgan bolalar o'rindiqlari tasnifi

ISOFIX - bu xalqaro standartlarga asoslangan avtomobil bolalar o'rindiqlarini mahkamlash tizimi. Foydalanuvchi joylashgan mamlakatda bolalar o'rindiqlari ECE R44 standarti talablariga javob berishi kerak. Avtomobilida faqat yuqoridagi standart talablariga javob beradigan bolalar o'rindiqlaridan foydalanishga ruxsat etiladi.

Vazn guruhi

Guruh	Vazn (kg)	Yosh
0	Maksimum 10	0 - 9 oy
0+	Maksimum 13	0 - 2 yosh
I	9-18	9 oy - 4 yosh
II	15-25	4 - 7 yosh
III	22-36	6 - 12 yosh

Harakat yo'nalishi bo'yicha ornatiladigan bolalar o'rindig'i, 0/0+ vazn guruhi
Harakat yo'nalishiga teskari o'rnatiladigan bolalar o'rindig'i, I vazn toifasi
Tag to'shamali bolalar o'rindig'i, II/III vazn toifasi

i eslatma

Optimal himoyani ta'minlash uchun tavsiya etilgan turdagi bolalar o'rindig'idan, jumladan yelka kamari va bel kamari uchun yo'naltiruvchi moslamalardan foydalanish tavsiya etiladi.

Tana vazni bo'yicha guruhlangan bolalar o'rindiqlarini tanlash hamma bolalarga ham mos kelavermaydi va har bir bolalar o'rindig'i avtomobilingizga mos kelavermaydi. Shu sababli, bola bolalar o'rindig'ida o'tirgan holatda o'rindiqning mosligini va bolalar o'rindig'ini avtomashinaga ishonchli mahkamlash imkoniyatini tekshirish zarur.

Bolalar o'rindig'ini o'rnatish usuli

Bolalar o'rindig'ini o'rnatishda chaqaloqlar va yosh bolalarni bolaning yoshi, vazni va hajmiga mos keladigan o'rindiqqa o'tqazishingiz kerak.

Bolalar o'rindiqlari uchun o'rindiqlarning turli holatlarining yaroqliligi to'g'risida ma'lumot

Vazn guruhi	O'rindiq holati			
	Old yo'lovchi o'rindig'i		Orqa qator o'rindig'i	
	Old yo'lovchi xavfsizlik yostig'ini ishga tushirish	Old yo'lovchi xavfsizlik yostig'ini o'chirish	Orqa qatorning chetki tomoni	Avtomobil orqa qatorining o'rta o'rindig'i
Guruh 0	X	U	U	X
Guruh 0+	X	U	U	X
Guruh I	X	U	U	X
Guruh II	X	U	U	X
Guruh III	X	U	U	X

Eslatma: jadvalda qo'llanilgan belgilar tavsifi:

U - ushbu vazn guruhi uchun rasman tasdiqlangan universal toifadagi bolalar xavfsizlik tizimlari.

X - ushbu vazn guruhidagi bolalar xavfsizlik tizimlari bu o'rindiqqa mos kelmaydi.

Agar old yo'lovchi o'rindig'iga bolalar o'rindig'ini o'rnatishingiz kerak bo'lsa, quyidagilarga e'tibor bering:

- › Iltimos, old yo'lovchi xavfsizlik yostig'ining tugmasini albatta o'chiring, aks holda xavfsizlik yostig'i ishga tushishi oqibatida bolaning jiddiy jarohatlanishi yuz berishi mumkin.
- › Bolalar o'rindig'ini old yo'lovchi o'rindig'iga o'rnatishda, old yo'lovchi o'rindig'ini maksimal darajada ortga suring.

Avtomobilning ISOFIX holatida ISOFIX bolalar o'rindiqlarining yaroqliligi haqida ma'lumot

Vazn guruhi	Tip-o'lcham	Tovushsiz modul	ISOFIX holati
			Orqa qator chetki tomoni
Ko'chma belanchak	F	ISO/L1	X
	G	ISO/L2	X
Guruh 0	E	ISO/R1	IL
Guruh 0+	E	ISO/R1	IL
	D	ISO/R2	IL
	C	ISO/R3	IL
Guruh I	D	ISO/R2	IL
	C	ISO/R3	IL
	B	ISO/F2	IUF
	B1	ISO/F2X	IUF
	A	ISO/F3	IUF

Eslatma: jadvalda qo'llanilgan belgilar tavsifi:

IUF - ushbu vazn guruhi uchun rasman tasdiqlangan universal toifadagi harakat yo'nalishi bo'yicha o'rnatiladigan ISOFIX bolalar xavfsizlik tizimlari uchun mos keladi.

IL - ro'yxatda ko'rsatilganlar uchun mo'ljallangan maxsus toifadagi ISOFIX bolalar xavfsizlik tizimlari. Ushbu tizimlar maxsus toifadagi, cheklangan toifadagi yoki yarim universal toifadagi maxsus transport vositalariga tegishli bo'lishi mumkin.

X - ushbu sifat guruhi va/yoki ushbu o'lcham toifasidagi ISOFIX bolalar xavfsizlik tizimlariga taalluqli emas.

xavfsizlik kamarlari yordamida o'rnatiladigan bolalar o'rindiqlari

1. Old yo'lovchi o'rindig'ini iloji boricha oldinga suring, shunda old yo'lovchi o'rindig'i va orqadagi bolalar o'rtasida aloqa bo'lmaydi.
2. Agar bolalar o'rindig'iga o'rnatilgan suyanchiq qismini sozlash mumkin bo'lsa, bolalar o'rindig'i uchun barqaror tayanchni ta'minlash uchun uni tegishli holatga sozlang.

3. Agar bolalar o'rindig'iga o'rnatilgan joydagi bosh taglikni sozlash yoki olib tashlash mumkin bo'lsa, bolalar o'rindig'i bilan o'zaro ta'sirni cheklash va o'rindiqning suyanchiqqa zich tegib turishini ta'minlash uchun uni tegishli holatga sozlang yoki olib tashlang.
4. Xavfsizlik kamarini chiqarib, uni bolalar o'rindig'iga to'g'ri yo'nalishda o'rnatib, qulfn mahkamlang va xavfsiz mahkamlanganligiga ishonch hosil qiling.
5. Tana og'irligi ta'sirida bola o'rindig'ini bosing, xavfsizlik kamarini mahkamlang va uning bo'shashmaganligiga ishonch hosil qilish uchun tortib ko'ring.
6. Bolalar o'rindig'i ishonchli mahkamlanganiga ishonch hosil qilish uchun uni biroz tebrating.

diqqat

Agar balandlikni oshirish uchun o'rindiq yostig'idan foydalanilsa, bosh tagligini olib tashlash taqiqlanadi va taglikning yuqori qismi bolaning boshi bilan bir xil darajada yoki unga yaqinroq joylashishi kerak.

Bolalar o'rindig'i uchun fiksatorlar bilan o'rnatilgan bolalar o'rindiqlari

ISOFIX yoki LATCH - bu bolalar o'rindiqlari uchun maxsus ishlab chiqilgan standart himoya tizimlaridir. Ikkala orqa o'rindiqlarga ISOFIX yoki LATCH yordamida bolalar o'rindiqlarini o'rnatish mumkin.

1. Old yo'lovchi o'rindig'ini iloji boricha oldinga suring, shunda old yo'lovchi o'rindig'i va orqadagi bolalar o'rtasida aloqa bo'lmaydi.
2. Agar bolalar o'rindig'iga o'rnatilgan joydagi bosh taglikni sozlash yoki olib tashlash mumkin bo'lsa, bolalar o'rindig'i bilan o'zaro ta'sirni cheklash va o'rindiqning suyanchiqqa zich tegib turishini ta'minlash uchun uni tegishli holatga sozlang yoki olib tashlang.
3. Agar bolalar o'rindig'iga o'rnatilgan suyanchiq qismini sozlash mumkin bo'lsa, bolalar o'rindig'i uchun barqaror tayanchni ta'minlash uchun uni tegishli holatga sozlang.
4. Ikkita ISOFIX qulflash mexanizmining to'g'ri mahkamlanishini ta'minlash uchun bolalar o'rindig'ining qulflash mexanizmini pastki mahkamlash nuqtasiga o'rnatib.

5. Yuqori tasmani mahkamlashda bolalar o'rindig'idan foydalanish bo'yicha yo'riqnomaga qarang.
6. Bolalar o'rindig'i ishonchli mahkamlanganiga ishonch hosil qilish uchun uni biroz tebrating.

diqqat

Agar balandlikni oshirish uchun o'rindiq yostig'idan foydalanilsa, bosh tagligini olib tashlash taqiqlanadi va taglikning yuqori qismi bolaning boshi bilan bir xil darajada yoki unga yaqinroq joylashishi kerak.

ogohlantirish

- › Agar bolalar o'rindig'i yuqori tortuvchi tasma bilan jihozlangan bo'lsa, albatta, o'rnatish bo'yicha ko'rsatmalarga va bolalar o'rindig'iga birlashtirilgan ehtiyot choralariga muvofiq tasmani mahkamlang.

Ushbu talabni bajarmaslik favqulodda tormozlanish yoki to'qnashuvda jiddiy jarohatlarga yoki hatto o'limga olib kelishi mumkin.

- › Bolalar o'rindig'ining yuqori tortish kamarlarini yuqori tortish kamarlari birlashtiriladigan joylarga mahkamlagandan so'ng, bosh tagligini pastga tushirmang.

Aks holda, boshining osti yuqori tortish tasmaga tegganda u bo'shashib qolishi mumkin, bu esa favqulodda tormozlash paytida yoki to'qnashuvda bolalar o'rindig'ining joyidan siljishiga olib keladi, bu esa jiddiy jarohatlarga yoki hatto o'limga sabab bo'lishi mumkin.

Avtomobil jihozlari

E'tibor bering, mazkur qo'llanmada ushbu seriyadagi avtomobillarning standart jihozlari, ma'lum mamlakatlarda sotish uchun mo'ljallangan avtomobillarga o'rnatilgan jihozlari, shuningdek, maxsus jihozlarga oid ma'lumotlar keltirilgan. Shu sababli, qo'llanmada tavsiflangan ba'zi uskunalar yoki funksiyalar avtomobilingizga o'rnatilmagan bo'lishi yoki faqat ayrim bozorlarda mavjud bo'lishi mumkin. Avtomobilingizning komplektatsiyasi haqida ma'lumot olish uchun sotuv paytida taqdim etilgan hujjatlarga yoki avtomobilni sotgan dilerga murojaat qilishingizni so'raymiz.

Tizim tavsifi

Avtomobilning olib qochishga qarshi tizimi avtomobilingiz va qimmatbaho buyumlaringizni o'g'irlanishdan himoya qilishga yordam beradi. Kimdir avtomobilga zo'rlik bilan kirishga uringanida, avtomobilning olib qochishga qarshi tizimi ovozli-yorug'lik signalizatsiyasi signalini chiqaradi.

ogohlantirish

Avtomobilning olib qochishga qarshi tizimini modernizatsiya qilish taqiqlanadi.

Foydalanish usuli

Tizimni yoqish

1. Avtomobil smart-kalit tugmasi, intellektual kirish tizimi yoki mexanik kalit yordamida avtomobil eshigini muvaffaqiyatli qulflagandan so'ng dastlabki himoyalangan rejimga o'tadi.

Dastlabki himoya rejimida ham barcha operatsiyalarni olib qochishga qarshi tizimni ishga tushirmasdan amalga oshirish mumkin.

2. Avtomobil tizimi 15 soniyalik dastlabki himoya rejimi tugagandan so'ng himoyalangan rejimga o'tadi.

diqqat

Barcha avtomobil eshiklari va yukxona eshigi yopiqligini tekshiring, aks holda butun avtomobilning olib qochishga qarshi tizimi ishga tushirilmaydi.

eslatma

Butun avtomobilni olib qochishga qarshi himoya va qo'riqlash holatida markaziy nazorat qulfi tugmasi ishlamaydi.

Tizimni yoqish

Avtomobil eshiklari yoki yukxona eshigi smart-kalit tugmasi yoki intellektual tizim yordamida muvaffaqiyatli qulflangandan so'ng, butun avtomobilning olib qochishga qarshi tizimi o'chadi.

Signalizatsiya ishga tushish shartlari

Himoyalangan rejimda tizim signalizatsiyasi quyidagi holatlardan birida ishga tushadi:

- › Avtomobil eshigini mexanik kalit yordamida ochish.
- › avtomobil eshigini yoki yukxona eshigini majburan ochish.
- › Kapotni ochish.

Signalizatsiyani o'chirish usuli

Quyidagi usullar orqali ishga tushgan olib qochishga qarshi tizim signalizatsiyasini bekor qilish mumkin:

- › O't oldirish qulfini "ON" rejimiga o'tkazish.
- › Avtomobilni muvaffaqiyatli ishga tushirish.
- › O't oldirish kaliti LOCK rejimida bo'lganda, avtomobil eshiklarini yoki yukxona eshigini smart-kalit yoki intellektual kirish tizimidagi tugma yordamida oching.

Avtomobil jihozlari

E'tibor bering, mazkur qo'llanmada ushbu seriyadagi avtomobillarning standart jihozlari, ma'lum mamlakatlarda sotish uchun mo'ljallangan avtomobillarga o'rnatilgan jihozlardan, shuningdek, maxsus jihozlarga oid ma'lumotlar keltirilgan. Shu sababli, qo'llanmada tavsiflangan ba'zi uskunalar yoki funksiyalar avtomobilingizga o'rnatilmagan bo'lishi yoki faqat ayrim bozorlarda mavjud bo'lishi mumkin. Avtomobilingizning komplektatsiyasi haqida ma'lumot olish uchun sotuv paytida taqdim etilgan hujjatlarga yoki avtomobilni sotgan dilerga murojaat qilishingizni so'raymiz.

To'qnashuvda yoqilg'i uzatishni to'xtatish tizimi

Avtomobil to'qnashuvi tufayli xavfsizlik yostig'i ishga tushganda, tizim yonilg'i ta'minotini o'chiradi, bu esa yonilg'i sizib chiqishi xavfini kamaytirish imkonini beradi.

Ushbu tizim faollashtirilgandan so'ng, avtomobil dvigatelini quyidagi usullarga muvofiq qayta ishga tushirish zarur:

1. O't oldirish kaliti "LOCK" rejimiga o'tkazing
2. Avtomobil dvigatelini qayta ishga tushiring.

ogohlantirish

Avtomobil dvigatelini ishga tushirishdan oldin, avtomobil ostidagi yerni tekshirish kerak. Agar yoqilg'i sizib chiqishi aniqlansa, bu yoqilg'i tizimi shikastlanganligini anglatadi. Bu vaqtda avtomobil dvigatelini qayta ishga tushirmang.

Avtomobil jihozlari

E'tibor bering, mazkur qo'llanmada ushbu seriyadagi avtomobillarning standart jihozlari, ma'lum mamlakatlarda sotish uchun mo'ljallangan avtomobillarga o'rnatilgan jihozlar, shuningdek, maxsus jihozlarga oid ma'lumotlar keltirilgan. Shu sababli, qo'llanmada tavsiflangan ba'zi uskunalar yoki funksiyalar avtomobilingizga o'rnatilmagan bo'lishi yoki faqat ayrim bozorlarda mavjud bo'lishi mumkin. Avtomobilingizning komplektatsiyasi haqida ma'lumot olish uchun sotuv paytida taqdim etilgan hujjatlarga yoki avtomobilni sotgan dilerga murojaat qilishingizni so'raymiz.

Hodisalar ma'lumotlari registratori (EDR)

Tizimga kirish

Ushbu avtomobilda avariya ma'lumotlari registratori (EDR) o'rnatilgan.

Avariya ma'lumotlari registratori (EDR) asosan to'qnashuv sodir bo'lganda avtomobilning dinamik va xavfsizlik tizimlari bilan bog'liq ma'lumotlarni qayd etish uchun mo'ljallangan bo'lib, bu avtomobil tizimlarining ishlashini tushunishga yordam beradi. Biroq, to'qnashuvlarning darajasi va turi farq qilishi tufayli EDR tizimi ma'lumotlarni qayd etmasligi ham mumkin.

i eslatma

EDR faqat avtomobil jiddiy to'qnashganda ma'lumotlarni yozib oladi. Oddiy haydash rejimida EDR ma'lumotlarni qayd qilmaydi.

Ma'lumotlarni o'qish

Avtomobil ishlab chiqaruvchisidan tashqari, boshqa tomonlar (masalan, huquqni muhofaza qilish organlari) noutbuk va avtomobil diagnostika interfeysini EDRga ulash va EDRda qayd etilgan ma'lumotlarni o'qish uchun CANoe qurilmasidan foydalanishlari mumkin.

Ma'lumotlarni o'qish qurilmasini CANoe dasturiy ta'minot yetkazib beruvchisidan sotib olish mumkin.

EDRda yozilgan ma'lumotlar va ulardan foydalanish quyidagicha:

Ma'lumot elementi	Vazifasi
Bo'ylama delta-V	To'qnashuv paytida avtomobilning bo'ylama delta-V qayd etish
Qayd etilgan maksimal bo'ylama delta-V	To'qnashuv paytidagi maksimal bo'ylama delta-V qayd etish
Maksimal qayd etilgan bo'ylama delta-V ga erishish vaqti	To'qnashuv paytida maksimal bo'ylama delta-V ga erishish vaqtini qayd etish
Avtomobil tezligi	Avtomobilning to'qnashuv paytidagi tezligini qayd etish
Yurish tormozi, yoqilgan yoki o'chirilgan	To'qnashuv paytida tormoz pedalining holatini qayd etish

Avaryia ma'lumotlari registratori

Ma'lumot elementi	Vazifasi
Haydovchi xavfsizlik kamarining holati	To'qnashuv paytida haydovchi xavfsizlik kamarining holatini qayd etish
Gaz pedalining holati, to'liq ochiq holatning foiz nisbati	To'qnashuv paytida akselerator pedalining holatini qayd etish
Daqiqadagi aylanish (RPM)	To'qnashuv paytida dvigatelning bir daqiqadagi aylanishlar sonini qayd etish
Quvvatni yoqish davri	To'qnashuv paytida quvvatni yoqish siklini qayd etish
Ma'lumotlarni o'qishda quvvat uzatish davri	Ma'lumotlarni o'qishda quvvat uzatish davrini qayd etish
Ma'lumotlarining to'liq yozuvi holatini qayd etish	To'qnashuv vaqtidagi hodisa ma'lumotlari yozuvi holatini qayd etish
Joriy va oldingi hodisa orasidagi vaqt oralig'i	To'qnashuv paytida joriy va keyingi hodisa o'rtasidagi vaqt oralig'ini qayd etish
Avtomobil identifikatsiya kodi	To'qnashuv paytida avtomobilning identifikatsiya kodini qayd etish
EDR ma'lumotlari uchun EBB apparat ta'minoti raqamlarini qayd etish	To'qnashuv paytida EDR ma'lumotlari uchun EBB apparat raqamini qayd etish
EDR ma'lumotlari qayd etiladigan EBB seriya raqami	To'qnashuv paytida EDR ma'lumotlari uchun EBB seriya raqamini qayd etish
EDR ma'lumotlarini ro'yxatdan o'tkazish uchun EBB dasturiy ta'minot raqami	To'qnashuv paytida EDR ma'lumotlari uchun EBB dasturiy ta'minot raqamini qayd etish
Bo'ylama tezlanish	To'qnashuv paytida avtomobilning bo'ylama tezlanishini qayd etish
Ko'ndalang tezlanish	To'qnashuv paytida avtomobilning ko'ndalang tezlanishini qayd etish

Avariya ma'lumotlari registratori

Ma'lumot elementi	Vazifasi
Ko'ndalang delta-V	To'qnashuv paytida avtomobilning ko'ndalang delta-V tasvirini qayd etish
Qayd etilgan maksimal ko'ndalang delta-V	To'qnashuv paytidagi maksimal ko'ndalang delta-V yozuvini qayd etish
Qayd etilgan maksimal natijaviy delta-V kvadrati	Maksimal natijaviy delta- V kvadrati yozuvi
Maksimal ko'ndalang delta-V ga erishish vaqti	Yozib olingan maksimal delta-V ga erishish vaqtini qayd etish
delta-V maksimal qayd etilgan natijaviy qiymat kvadratiga erishish vaqti	delta-V maksimal qayd etilgan natijaviy qiymat kvadratiga erishish vaqtini qayd etish
Avtomobilning vertikal o'q atrofida burilish tezligi	Avtomobilning vertikal o'q atrofida burilish tezligini qayd etish
Burilish burchagi	To'qnashuvdan oldin rul g'ildiragining burilish burchagini qayd etish
Tend	To'qnashuv hodisasining oxirgi nuqtasini qayd etish
y	Avtomobil salonidagi vaqt ma'lumotlarini qayd etish
m	Avtomobil salonidagi vaqt ma'lumotlarini qayd etish
d	Avtomobil salonidagi vaqt ma'lumotlarini qayd etish
h	Avtomobil salonidagi vaqt ma'lumotlarini qayd etish
min	Avtomobil salonidagi vaqt ma'lumotlarini qayd etish
s	Avtomobil salonidagi vaqt ma'lumotlarini qayd etish

Avariya ma'lumotlari registratori

Ma'lumot elementi	Vazifasi
Uzatma holati	Uzatmaning to'qnashuvdan oldingi holatini qayd etish
Dvigatel drossel zaslonkasining holati, to'liq ochiq holatdan foizda	To'qnashuvdan oldin dvigatel drossel zaslonkasining holatini qayd etish
To'xtash tormozi tizimining holati	To'qnashuvdan oldin to'xtash tormozi tizimining holatini qayd etish
Burilish ko'rsatkichlari kalitining holati	To'qnashuvdan oldin burilish ko'rsatkichlari kalitining holatini qayd etish
Haydovchi xavfsizlik kamarining dastlabki taranglagichining ishga tushish vaqti	To'qnashuv paytida haydovchi xavfsizlik kamarining dastlabki taranglagichining ishga tushish vaqtini qayd etish
Haydovchi old xavfsizlik yostig'i ochilish vaqti (birinchi bosqich)	To'qnashuv paytida haydovchi old xavfsizlik yostig'i ochilish vaqtini qayd etish (birinchi bosqich)
Haydovchi yon xavfsizlik yostig'ining ochilish vaqti	To'qnashuv paytida haydovchi yon xavfsizlik yostig'ining ochilish vaqtini qayd etish
Haydovchi yon xavfsizlik pardasining ochilish vaqti	To'qnashuv paytida haydovchi yon xavfsizlik pardasining ochilish vaqtini qayd etish
Old yo'lovchi xavfsizlik kamarining holati	To'qnashuv paytida old yo'lovchi xavfsizlik kamarining holatini qayd etish
Old yo'lovchi xavfsizlik kamarining dastlabki taranglagichining ochilish vaqtini qayd etish	To'qnashuv paytida old yo'lovchi xavfsizlik kamarining dastlabki taranglagichining ishga tushish vaqtini qayd etish

Avariya ma'lumotlari registratori

Ma'lumot elementi	Vazifasi
Old yo'lovchi xavfsizlik yostig'ining siqilish holati	To'qnashuv paytida old yo'lovchi xavfsizlik yostig'ining siqilish holatini qayd etish
Old yo'lovchi xavfsizlik yostig'ining ochilish vaqti (birinchi bosqich)	To'qnashuv paytida oldingi yo'lovchi xavfsizlik yostig'ining ochilish vaqtini qayd etish (birinchi bosqich)
Old yo'lovchi yon xavfsizlik yostig'ining ochilish vaqti	To'qnashuv paytida oldingi yo'lovchi yon xavfsizlik yostig'ining ochilish vaqtini qayd etish
Old yo'lovchi yon xavfsizlik pardasi ochilish vaqti	To'qnashuv paytida old yo'lovchi yon xavfsizlik pardasining ochilish vaqtini qayd etish
Yo'lovchilarni himoya qilish tizimining ogohlantirish holati	To'qnashuv paytida yo'lovchilarni himoya qilish tizimining ogohlantirish holatini qayd etish
Shinalardagi bosimni nazorat qilish tizimining ogohlantirish holati	To'qnashuvdan oldin shinalardagi bosimni nazorat qilish tizimining ogohlantirish holatini qayd etish
Tormoz tizimining ogohlantirish holati	To'qnashuvdan oldin tormoz tizimining ogohlantirish holatini qayd etish
Kruiz nazorati tizimi holati	To'qnashuvdan oldin kruiz-nazorat tizimi holatini qayd etish
Adaptiv kruiz nazorati tizimining holati	To'qnashuvdan oldin adaptiv kruiz nazorati tizimining holatini qayd etish
Antibloklash tizimi holati	To'qnashuvdan oldin antibloklash tizimi holatini qayd etish
Avtomatik favqulodda tormozlash tizimining holati	To'qnashuvdan oldin avtomatik favqulodda tormozlash tizimi holatini qayd etish

Ma'lumot elementi	Vazifasi
Barqarorlikni nazorat qilish elektron tizimining holati	To'qnashuvdan oldin barqarorlikni nazorat qilish elektron tizimi holatini qayd etish
Tortish kuchini nazorat qilish tizimining holati	To'qnashuvdan oldin tortish kuchini nazorat qilish tizimining holatini qayd etish
Voqeadan avval sinxronlash vaqti	To'qnashuv paytida hodisadan oldin sinxronlash vaqtini qayd etish

Ma'lumotlarni oshkor qilish

EDRga kiritilgan ma'lumotlar uchinchi tomonga oshkor qilinmaydi, quyidagi holatlar bundan mustasno:

- › Avtomobil egasi yoki ijaraga oluvchining roziligi bilan.
- › Politsiya, sud yoki davlat organlarining rasmiy talablariga binoan sud jarayonida foydalanilganda.

Lekin, zarur hollarda, EDR tomonidan yozilgan ma'lumotlar quyidagi maqsadlarda qo'llaniladi:

- › avtomobilning xavfsizlik xususiyatlarini tadqiq qilish va ishlab chiqish.
- › Tadqiqot va ishlanmalar maqsadlarida ma'lumotlar avtomobil egasi va avtomobil haqidagi aniq ma'lumotlarni oshkor qilmasdan uchinchi tomonlarga oshkor qilinadi.

5

Favqulodda vaziyatda

Hamroh	
asboblari	274
Zaxira shina	275
Zaxira g'ildirakni almashtirish	277
Avtomobil yo'l-transport	
hodisasida	282
Tutatgich	284
Dvigatel qizishi	286
Shatakka olish	288

Avtomobil jihozlari

E'tibor bering, mazkur qo'llanmada ushbu seriyadagi avtomobillarning standart jihozlari, ma'lum mamlakatlarda sotish uchun mo'ljallangan avtomobillarga o'rnatilgan jihozlar, shuningdek, maxsus jihozlarga oid ma'lumotlar keltirilgan. Shu sababli, qo'llanmada tavsiflangan ba'zi uskunalar yoki funksiyalar avtomobilingizga o'rnatilmagan bo'lishi yoki faqat ayrim bozorlarda mavjud bo'lishi mumkin. Avtomobilingizning komplektatsiyasi haqida ma'lumot olish uchun sotuv paytida taqdim etilgan hujjatlarga yoki avtomobilni sotgan dilerga murojaat qilishingizni so'raymiz.

Haydovchi asboblarning joylashuvi

Uchburchak ogohlantirish belgilari, o't o'chirgichlar va birinchi yordam qutisi yukxonada joylashgan bo'lib, ularni yukxona eshigini ochganingizda ko'rishingiz mumkin.

Domkrat va boshqa asboblari yukxona qopqog'i ostida joylashgan bo'lib, ularni yukxona qopqog'ini ochganda ko'rishingiz mumkin.

eslatma

Turli rusumdagi avtomobillarning konfiguratsiyasi bir-biridan farq qilganligi sababli ayrim rusumdagi avtomobillar o't o'chirgichlar yoki birinchi yordam ko'rsatish qutisi bilan jihozlanmagan bo'lishi mumkin. Iltimos, haqiqiy avtomobilga murojaat qiling.

diqqat

- › Haydovchi favqulodda vaziyatlarda ehtiyojlarni qondirish uchun bort asboblarning joylashuvi va ulardan foydalanish bilan tanishib chiqishi kerak.
- › Haydovchi asboblardan foydalangandan so'ng, ularni ko'rsatilgan holatga qaytarib, ishonchli tarzda mahkamlash shart. Tasodifiy joylashtirish kutilmagan hodisalarga olib kelishi mumkin.
- › Avtomobil bilan birga yetkazib beriladigan domkrat ushbu avtomobil uchun maxsus asbob hisoblanadi. Ushbu avtomobilning domkratidan boshqa avtomobilni ko'tarish uchun foydalanish va ushbu avtomobilni boshqa avtomobilning domkrati yordamida ko'tarish taqiqlanadi.
- › O't o'chirgich va birinchi yordam qutisidagi dori-darmonlar yaroqlik muddatiga ega bo'lganligi sababli, ularni muntazam tekshirib turish, zarur bo'lsa, o'z vaqtida almashtirish lozim.

Avtomobil jihozlari

E'tibor bering, mazkur qo'llanmada ushbu seriyadagi avtomobillarning standart jihozlari, ma'lum mamlakatlarda sotish uchun mo'ljallangan avtomobillarga o'rnatilgan jihozlar, shuningdek, maxsus jihozlarga oid ma'lumotlar keltirilgan. Shu sababli, qo'llanmada tavsiflangan ba'zi uskunalar yoki funksiyalar avtomobilingizga o'rnatilmagan bo'lishi yoki faqat ayrim bozorlarda mavjud bo'lishi mumkin. Avtomobilingizning komplektatsiyasi haqida ma'lumot olish uchun sotuv paytida taqdim etilgan hujjatlarga yoki avtomobilni sotgan dilerga murojaat qilishingizni so'raymiz.

Zaxira g'ildiragi haqida

Agar avtomobil kichik o'lchamdagi ehtiyot g'ildirak bilan jihozlangan bo'lsa, quyidagilarga e'tibor bering:

Kichik o'lchamli ehtiyot g'ildirakning xususiyatlari standart g'ildiraknikidan farq qilgani sababli, undan faqat vaqtincha foydalanish mumkin, maksimal tezlik 80 km/soatdan oshmasligi kerak.

⚠ ogohlantirish

- › Kichik o'lchamdagi zaxira g'ildirak faqat standart g'ildirak shikastlanganda vaqtinchalik foydalanish uchun mo'ljallangan. Iltimos, standart g'ildirakni ta'mirlang va iloji boricha tezroq zaxira g'ildirakni almashtiring. Aks holda, xavfsizlikka tahdid mavjud bo'ladi.
- › Bitta avtomobil faqat bitta kichik o'lchamdagi zaxira g'ildirak bilan jihozlanishi mumkin va ko'rsatilgan g'ildiraklardan boshqa hech qanday zaxira g'ildiraklardan foydalanish mumkin emas.

▲ diqqat

Vaqtı-vaqti bilan ehtiyot g'ildirakning holatini tekshiring, masalan: shinalardagi bosim, yoriqlar va teshiklar mavjudligi va hokazo, nosozlik yuzaga kelganda zaxira g'ildiragi mavjudligiga ishonch hosil qilish uchun.

Joylashuv holati

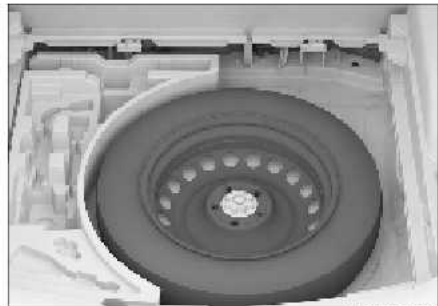

A46C24F8A166

Zaxira shina

Zaxira g'ildirak yukxona qopqog'i ostiga joylashgan bo'lib, uni yukxona qopqog'ini ochganda ko'rish mumkin.

Yechib olish va o'rnatish

1. Yukxona qopqog'ini oching va uni oling.
2. Tutqichni soat miliga teskari yo'nalishda aylantiring va uni chiqarib oling, so'ngra zaxira g'ildirakni oling.

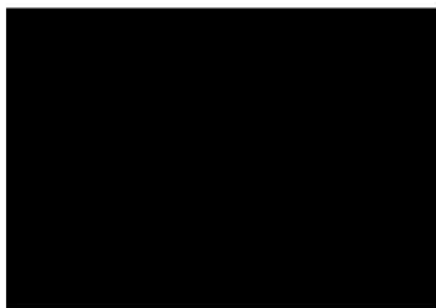

B7F5E796C638

i eslatma

Sabvuferli dinamika o'rnatilgan avtomobil modellari uchun avval vilkani rozetkadan ajratib, uni chetga surish kerak.

3. Zaxira g'ildiragini o'rnatish jarayoni zaxira g'ildiragini chiqarish jarayoniga teskari tartibda amalga oshiriladi.

Avtomobil jihozlari

E'tibor bering, mazkur qo'llanmada ushbu seriyadagi avtomobillarning standart jihozlari, ma'lum mamlakatlarda sotish uchun mo'ljallangan avtomobillarga o'rnatilgan jihozlar, shuningdek, maxsus jihozlarga oid ma'lumotlar keltirilgan. Shu sababli, qo'llanmada tavsiflangan ba'zi uskunalar yoki funksiyalar avtomobilingizga o'rnatilmagan bo'lishi yoki faqat ayrim bozorlarda mavjud bo'lishi mumkin. Avtomobilingizning komplektatsiyasi haqida ma'lumot olish uchun sotuv paytida taqdim etilgan hujjatlarga yoki avtomobilni sotgan dilerga murojaat qilishingizni so'raymiz.

Shina nosozligining namoyon bo'lishi

Quyidagi hodisalardan biri yuz bergan bo'lsa, shina bosimi tushmaganligi yoki shina yorilmaganligini tekshiring:

- › Rul g'ildiragi tebransa.
- › Avtomobilning g'ayritabiiy tebranishi.
- › Avtomobilning g'ayritabiiy og'ishi.

diqqat

- › Agar haydash paytida shina shikastlansa yoki yorilsa, iltimos, rulni ushlab turing, sekinlashish uchun tormoz pedalini ehtiyotkorlik bilan bosing. Favqulodda tormozlash yoki rul g'ildiragini keskin aylantirish taqiqlanadi, aks holda avtomobil boshqaruvi nazoratdan chiqib ketishi mumkin.
- › Shina yorilgandan so'ng, zaxira shinani o'z vaqtida almashtirish kerak. Shina yorilgan holatda uzluksiz harakatlanish harakatning beqarorligiga olib kelib, baxtsiz hodisaga sabab bo'lishi mumkin. Bundan tashqari, g'ildirak gardishi, g'ildirak, podveska, kuzov va hokazolarni osongina shikastlash mumkin.

Zaxira g'ildirakni almashtirishga tayyorlash

1. Barcha yo'lovchilar avtomobildan tushishlari kerak.
2. Avtomobilni boshqa transport vositalari harakatiga xalaqit bermaydigan va sizga xavfsiz ishlash imkonini beruvchi qattiq tekis joyga to'xtating.
3. To'xtash tormozini ishga tushiring.
4. Avtomobil dvigatelini o'chiring.
P uzatmaga o'ting va dvigatelni o'chiring.

ogohlantirish

Uzatma N holatda bo'lganda avtomobilni domkrat yordamida ko'tarmang, aks holda domkrat avtomobilni ishonchli ko'tarib tura olmaydi, bu esa avariya olib kelishi mumkin.

5. Favqulodda chiroqni yoqing va ogohlantirish uchburchagini o'rnatib.
6. Zaxira g'ildirak, domkrat, domkratni sozlash dastagi, gayka kaliti va g'ildirak kolodkasini tayyorlab qo'ying.

diqqat

- › Domkrat bilan birga g'ildirak kolodkasidan foydalanishingiz kerak.
- › G'ildirak kolodkasini xizmat ko'rsatish markazidan xarid qilish mumkin. Batafsil ma'lumot olish uchun xizmat ko'rsatish markaziga murojaat qiling.
- › Agar g'ildirak kolodkasi bo'lmasa, uning o'rmiga shinani barqarorlashtirish uchun yetarlicha katta bo'lgan tosh parchasidan foydalanishingiz mumkin.

Nosoz g'ildirakni yechib olish

1. G'ildirakni mahkamlang.

G'ildirakni mos stopor bilan mahkam ushlab turing va stoporni almashtirilayotgan g'ildirakning diagonali bo'ylab g'ildirakning ikki tomoniga o'rnatib.

2. G'ildirak boltlarining qalpoqlarini yeching.

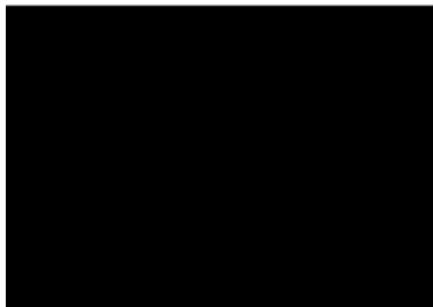

DA5A1388C7AA

G'ildirak boltlari uchun dekorativ g'illoflar bilan jihozlangan avtomobillar uchun avval g'ildirak boltlari uchun dekorativ g'ilofni avtomobil bilan birga yetkazib beriladigan g'ildirak boltlari uchun dekorativ g'ilofni yechish asbobi yordamida ketma-ket yechib olish kerak.

3. Boltlarni bo'shating.

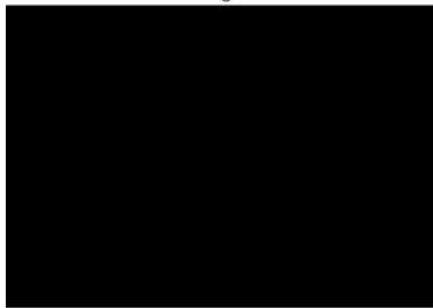

AD6DC45D456D

G'ildirak gaykalari kaliti yordamida boltlar rasmda ko'rsatilgan ketma-ketlikda soat miliga teskari yo'nalishda (taxminan 1 aylanishga) biroz bo'shating.

4. Domkratni tayanch nuqtasi ostiga joylashtiring va domkratning ko'tarilish holatida barqaror mahkamlanishini ta'minlash uchun uning holati va balandligini sozlang.



744F03279D17

diqqat

Domkratdan foydalanishda quyidagilarga rioya qilish kerak. Aks holda, avtomashinaga shikast yetishi yoki domkratning siljishiga olib kelishi, jiddiy zarar yetkazishi mumkin.

- › Dvigatelni o'chirish zarur.
- › Avtomobilda yo'lovchilar bo'lgan holatda domkratdan foydalanish mumkin emas.
- › Domkratni tekis va qattiq yer yuzasiga o'rnatish kerak.
- › Domkratning yuqori yoki pastki qismiga buyumlarni joylashtirish mumkin emas.
- › Domkratning ko'tarilish balandligi juda baland bo'lmasligi kerak, balandlik faqat shinani almashtirish talablariga javob berishi kerak.

- › Kuzovni domkrat yordamida ko'targandan so'ng avtomobilning ostki qismiga kirish taqiqlanadi.
- › Avtomobilni pastga tushirayotganda, operator va boshqa xodimlarga zarar yetkazmaslik uchun atrofdagi holatga diqqatingizni qarating.

5. Avtomobilni ko'taring.



06C38AFEC354

Yuqoridagi rasmda ko'rsatilgan ko'rinishda domkrat, domkratni sozlash dastagi va g'ildirak gaykalari kalitini birlashtirib, g'ildirak yerdan biroz ko'tarilishi uchun domkratni soat mili yo'nalishi bo'yicha aylantiring.

eslatma

- › Ish paytida domkratni sozlash tutqichini va domkrat vintining aylanish markazini bir-biriga nisbatan mos holatda ushlab turing, bu avtomobilni ko'tarishni osonlashtiradi.

Zaxira g'ildirakni almashtirish

› Foydalanish paytida avvalo avtomobilni domkrat yordamida biroz ko'tarish, so'ngra hech qanday og'ish yo'qligiga sinchkovlik bilan ishonch hosil qilib, ko'tarishni davom ettirish lozim.

6. Barcha mahkamlash boltlari va g'ildirakni yechib oling.

⚠ diqqat

- › G'ildiraklarni to'g'ridan-to'g'ri yerga qo'yganda, shikastlanishning oldini olish uchun spitsalari bilan yuqoriga qaratib joylashtiring.
- › Zaxira g'ildiraklarni o'rnatishdan oldin, domkrat siljib ketmasligi va baxtsiz hodisalarga sabab bo'lmasligi uchun yechib olingan g'ildiraklarni avtomobil ostiga qo'yish maqsadga muvofiq.

Zaxira shinani o'rnatish

1. G'ildirakning o'rnatish yuzasidagi ifloslikni tozalang.

Zaxira g'ildirakni o'rnatishdan oldin uning montaj yuzasidagi ifloslikni tozalash zarur, aks holda harakatlanish jarayonida boltning bo'shashib qolishi kuzatilishi mumkin, bu esa g'ildirakning avtomobildan chiqib ketishiga sabab bo'ladi.

2. Zaxira shinani o'rnatishda turli gaykalarni taxminan bir xil kuch bilan burab kiritish kerak, shunda boltlar g'ildirakning o'rnatish yuzasi bilan to'liq aloqada bo'ladi.
3. Domkratni soat miliga teskari aylantirib, avtomobilni pastga tushiring.
4. Rasmda ko'rsatilgan navbat bo'yicha g'ildirak gaykalari 2-3 marta aylantirish bilan mahkamlanadi.

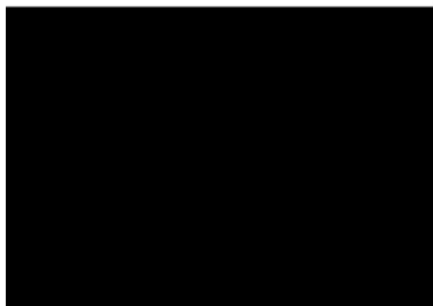

D01B49CE0A55

Tortish burovchi momenti: $n \cdot m$

i eslatma

Zaxira g'ildirak almashtirilgandan so'ng, boltning moment kaliti yordamida mahkamlash momentigacha iloji boricha tezroq mahkamlash kerak. Aks holda, g'ildirak bolti osongina bo'shashib, chiqib ketadi, bu esa og'ir jarohat va o'limga olib kelishi mumkin.

5. Boltning dekorativ g'ilofini o'rnatish (agar mavjud bo'lsa).

6. Barcha asboblarni, domkratni, shikastlangan shinalarni joylashtirish.

eslatma

Nosoz g'ildirakni yukxonada joylashtirishda, zaxira g'ildirak kronshteyni bilan to'qnashuv natijasida shikastlanishning oldini olish uchun spitsa yuzasini yuqoriga qarating.

ogohlantirish

Shinani olov yordamida utilizatsiya qilishda zaharli gaz ajralishi mumkin.

diqqat

- › Shikastlangan yoki deformatsiyalangan boltlar va g'ildiraklardan foydalanish mumkin emas.
- › Gayka kalitidan foydalanganda g'ildirak bolti ishonchli mahkamlangan bo'lishi kerak, aks holda bolt aylanish paytida osongina chiqib ketadi, bu esa tana shikastlanishiga olib kelishi mumkin.
- › Gayka kalitini bosish yoki bolt gaykasini boshqa asbob bilan haddan tashqari qattiq mahkamlash mumkin emas, aks holda boltga shikast yetishi mumkin.

- › Boltlarni o'rnatishda moylovchi material yoki moydan foydalanmaslik kerak. Aylantirish paytida ortiqcha kuch ishlatish bolt va g'ildirakka osongina shikast yetkazadi. Boltning bo'shashi harakat paytida g'ildiraklarning chiqib ketishiga olib kelishi mumkin, bu esa avariyaiga sabab bo'lishi mumkin
-

Avtomobil jihozlari

E'tibor bering, mazkur qo'llanmada ushbu seriyadagi avtomobillarning standart jihozlari, ma'lum mamlakatlarda sotish uchun mo'ljallangan avtomobillarga o'rnatilgan jihozlar, shuningdek, maxsus jihozlarga oid ma'lumotlar keltirilgan. Shu sababli, qo'llanmada tavsiflangan ba'zi uskunalar yoki funksiyalar avtomobilingizga o'rnatilmagan bo'lishi yoki faqat ayrim bozorlarda mavjud bo'lishi mumkin. Avtomobilingizning komplektatsiyasi haqida ma'lumot olish uchun sotuv paytida taqdim etilgan hujjatlarga yoki avtomobilni sotgan dilerga murojaat qilishingizni so'raymiz.

Avtomobil YTH paytida

Agar yo'l-transport hodisasi yoki avtomobilning nosozligi tufayli yo'lda to'xtashga majbur bo'lsangiz, boshqa avtomobillarni ogohlantirish uchun quyidagi choralarni ko'ring:

- › Avariya signalizatsiyasi belgilarini yoqing.
- › Mahalliy yo'l harakati qoidalariga muvofiq, avtomobilning orqa qismida ogohlantiruvchi uchburchak o'rnatib.

Avtomobil halokatga uchraganda

Avtomobil qorli dalada, tuproqli yo'lda va qumli yo'lda harakatlanayotganda avariya sodir bo'lishi ehtimoli ortadi, ehtiyotkorlik bilan haydash kerak.

Avariya holatida quyidagi ishlarni amalga oshirish mumkin:

1. Dvigatelni o'shirish va to'xtash tormozini ishga tushirish zarur.
2. Shina atrofidagi loy, qor yoki qumni tozalang.
3. Shinaning mahkamlanish kuchini oshirish uchun yog'och blok, tosh yoki boshqa materialdan foydalaning.
4. Dvigatelni qayta ishga tushiring.
5. To'xtash tormozini qo'yib yuborish, avtomobil chuqurlikdan chiqib ketishi uchun ehtiyotkorlik bilan tezlikni oshirish zarur.

Agar avtomobilni yuqoridagi usullar yordamida qutqarish imkoni bo'lmasa, shatakka olishdan foydalanish zarur.

ogohlantirish

Chuqurlikdan chiqish paytida quyidagilarga e'tibor berish kerak:

- › Boshqa transport vositalari, predmetlar yoki odamlar bilan to'qnashmaslik uchun atrofdagi hudud keng va to'siqsiz ekanligiga ishonch hosil qiling.

- › Avtomobil chuqurlikdan chiqishidan bir lahza oldin to'satdan oldinga yoki orqaga harakatlanadi, shuning uchun ehtiyotkorlik bilan ish tutish kerak.
-

Avtomobil tutatgichi

Avtomobil jihozlari

E'tibor bering, mazkur qo'llanmada ushbu seriyadagi avtomobillarning standart jihozlari, ma'lum mamlakatlarda sotish uchun mo'ljallangan avtomobillarga o'rnatilgan jihozlar, shuningdek, maxsus jihozlarga oid ma'lumotlar keltirilgan. Shu sababli, qo'llanmada tavsiflangan ba'zi uskunalar yoki funksiyalar avtomobilingizga o'rnatilmagan bo'lishi yoki faqat ayrim bozorlarda mavjud bo'lishi mumkin. Avtomobilingizning komplektatsiyasi haqida ma'lumot olish uchun sotuv paytida taqdim etilgan hujjatlarga yoki avtomobilni sotgan dilerga murojaat qilishingizni so'raymiz.

Avtomobil quvvati yetarli emasligi holati

- › Ishga tushirish dvigateli chiqillash xususiyatiga ega va aylanmaydi. Agar aylansa ham, lekin quvvat juda zaif bo'lsa, dvigatelni ishga tushirib bo'lmaydi.
- › Old fara normal holatga qaraganda to'qroq.
- › Ovozli signali zaif yoki eshitilmaydi.

Avtomobil tutatgichi yordamida ishga tushirish usuli

Agar akkumulyator quvvati yetarli bo'lmagani sababli transport vositasini ishga tushirishning iloji bo'lmasa, transport vositasini ishga tushirish uchun boshqa transport vositasining akkumulyatorini ulash uchun mos kabeldan foydalanish mumkin.

Ishga tushirish kabellarini ulash uchun simlarning ko'ndalang kesimi kamida 25mm bo'lishi kerak.

⚠ diqqat

- › Barcha avtomobil akkumulyatorlaridan ham foydalanish mumkin emas. Peremichkani ishga tushirish uchun faqat nominal kuchlanishi 12 volt bo'lgan akkumulyatordan foydalanish mumkin.
- › Avtomobilni ishga tushirish uchun aravacha yoki tirkamadan foydalana olmaysiz.

1. Yordamchi kabellarni quyidagi tartibda ulang.

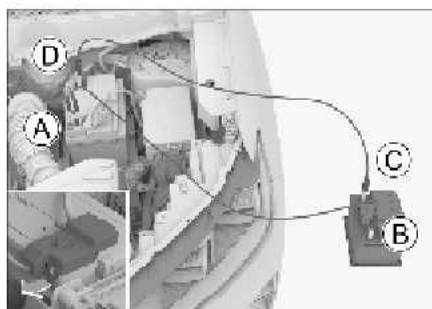

598AA3DD54A9

- Ⓐ Zaryadsizlangan avtomobil
akkumulyator batareyasining musbat
qutbi ⊕

Ulanish paytida akkumulyatorning
musbat elektrodining himoya
qopqog'ini ochish zarur.

- Ⓑ Qutqaruv mashinasi uchun
akkumulyator batareyasining musbat
qutbi ⊕

- Ⓒ Qutqaruv mashinasi uchun
akkumulyator batareyasining manfiy
qutbi ⊖

- Ⓓ Zaryadsizlangan avtomobil
akkumulyator batareyasining
manfiyqutbi ⊖

2. Akkumulyatorni zaryadlang.

Dvigatelning aylanish tezligi biroz
oshganda qutqaruv mashinasining
dvigatelini ishga tushiring, ushbu
aylanish tezligini taxminan 5 daqiqa
ushlab turing, avtomobilning quvvati
yetarli bo'lmagan akkumulyatorini
vaqtincha zaryadlash mumkin.

3. Quvvati yetarli bo'lmagan avtomobil dvigatelini ishga tushiring.

Agar dvigatelni ishga tushish imkoni
bo'lmasa, u holda osma kabelning
normal ulanganligini tekshirish, so'ngra
akkumulyatorni zaryadlash talab
etiladi.

4. Osma kabelni yechib olish.

Dvigatel ishga tushirilgandan so'ng,
ulanishning teskari tartibi bo'yicha
o'tkazgich kabelni olib tashlash kerak.

⚠ ogohlantirish

- › Zaryadlash yoki tutatgich yordamida
ishga tushirish paytida akkumulyatordan
gaz chiqish xavfi mavjud. Bu vaqtda
portlash xavfi yuzaga kelishi mumkin.
Akkumulyatorni olov uchqunlari, ochiq
olov va boshqa tez yonadigan
buyumlardan uzoqroq tuting.
- › Akkumulyator suyuqligi agressiv bo'lib,
ko'z va teriga jiddiy zarar yetkazishi
mumkin. Agar tasodifan tegib ketgan
bo'lsangiz, darhol ko'p miqdordagi toza
suv bilan yuving va shifokorga murojaat
qiling.
- › Ulovchi kabellarni ulash va uzishda
ventilyatorli, tasmali va hokazo kabellarni
o'rash mumkin emas.
- › Kabellarning to'g'ri ulanishini ta'minlash
va musbat va manfiy qutblar o'rtasida
aloqa bo'lmasligi uchun uchliklar
orasidagi ma'lum masofani saqlash
lozim.

⚠ diqqat

Akkumulyator batareyasi kuchlanishining
doimiy yetishmovchiligi yuzaga kelganda,
tekshirish uchun xizmat ko'rsatish
markaziga murojaat qiling.

Dvigatel qizib ketganda

Avtomobil jihozlari

E'tibor bering, mazkur qo'llanmada ushbu seriyadagi avtomobillarning standart jihozlari, ma'lum mamlakatlarda sotish uchun mo'ljallangan avtomobillarga o'rnatilgan jihozlar, shuningdek, maxsus jihozlarga oid ma'lumotlar keltirilgan. Shu sababli, qo'llanmada tavsiflangan ba'zi uskunalar yoki funksiyalar avtomobilingizga o'rnatilmagan bo'lishi yoki faqat ayrim bozorlarda mavjud bo'lishi mumkin. Avtomobilingizning komplektatsiyasi haqida ma'lumot olish uchun sotuv paytida taqdim etilgan hujjatlarga yoki avtomobilni sotgan dilerga murojaat qilishingizni so'raymiz.

Dvigatel qizib ketganda

i eslatma

Ekstremal ish sharoitlari (masalan, shatakka olish, tirkamada shatakka olish, tepalikka ko'tarilish, ortiqcha yuklanish va h.k.) dvigatelning qizib ketishiga olib kelishi mumkin, bu esa avtomobil quvvatining yo'qolishiga sabab bo'ladi.

Qizish belgilari

- › Kapotdan bug' ko'tarilsa.
- › Konditsioner kompressori avtomatik ravishda to'xtash holati kuzatilsa.

Bartaraf etish usuli

1. Avtomobilni xavfsiz joyga to'xtating va dvigatelni o'chiring.
Agar bu vaqtda konditsioner ishlayotgan bo'lsa, uni o'chiring.
2. Kapotdan bug' chiqmayotganiga ishonch hosil qiling.
 - › Agar bug' chiqmasa, kapotni oching va dvigatelni qayta ishga tushiring.
 - › Agar bug' chiqsa, lyukni ochib, dvigatelni ishga tushirishdan oldin bug' chiqishi to'xtaguncha kuting.
3. Sovutish ventilyatori ishlayotganini tekshirib ko'ring.
 - › Agar ventilyator ishlamasa, dvigatelni o'chiring va Xizmat ko'rsatish markaziga murojaat qiling.
 - › Agar ventilyator soz ishlayotgan bo'lsa, dvigatelni o'chirishdan oldin suvning harorati pasayishini kuting.
4. Sovutish suyuqligining miqdorini aniqlang.

Agar sovutish suyuqligi darajasi past bo'lsa, uni to'ldiring. Quvurdan suyuqlik oqmayotganini tekshiring. Agar suyuqlik oqsa, Xizmat ko'rsatish markaziga murojaat qiling.

5. Radiatorida begona materiallar yo'qligiga ishonch hosil qiling.

Issqlik uzatilishiga ta'sir qiluvchi begona jismlar mavjud bo'lsa, ularni tozalang.

ogohlantirish

- › Kapotdan bug' chiqayotgan bo'lsa, uni darhol ochmang. Ushbu talabga rioya qilmaslik jiddiy jarohatlarga, masalan, kuyishga olib kelishi mumkin.
- › Radiator issiq bo'lganda radiator qopqog'ini yoki kengaytirish baki qopqog'ini ochmang, chunki bu paytda bug' yoki sovutish suyuqlik ajralib chiqishi mumkin, bu esa jiddiy jarohatlarga, masalan, kuyishga olib kelishi mumkin.
- › Radiator yoki kengaytirish baki qopqog'ini ochayotganda, ventilyator yoki kamarga tegmang va yaqinlashmang, qopqoqni mato bilan o'rab, asta-sekin oching.

- › Dvigatel ishlayotganda ventilyator yoki kamarga tegmang yoki ularga yaqinlashmang, chunki bu qo'llar, kiyimlar va boshqalarga osongina o'ralib qolishi va jiddiy jarohat yetkazishi mumkin.
- › Dvigatel qizib ketganda sovutish suyuqligini to'ldirmang. Agar sovutish suyuqligi bexosdan to'kilib ketsa, dvigatelni shikastlanishi mumkin. Dvigatel to'liq sovigandan so'ng sovutish suyuqligini qo'shing.

diqqat

Agar safar paytida suv harorati ko'rsatkichi yana qizil ogohlantirish zonasiga tushsa, iloji boricha tezroq tekshirish uchun eng yaqin xizmat ko'rsatish markaziga murojaat qilish kerak.

Shatakka olish

Avtomobil jihozlari

E'tibor bering, mazkur qo'llanmada ushbu seriyadagi avtomobillarning standart jihozlari, ma'lum mamlakatlarda sotish uchun mo'ljallangan avtomobillarga o'rnatilgan jihozlar, shuningdek, maxsus jihozlarga oid ma'lumotlar keltirilgan. Shu sababli, qo'llanmada tavsiflangan ba'zi uskunalar yoki funksiyalar avtomobilingizga o'rnatilmagan bo'lishi yoki faqat ayrim bozorlarda mavjud bo'lishi mumkin. Avtomobilingizning komplektatsiyasi haqida ma'lumot olish uchun sotuv paytida taqdim etilgan hujjatlarga yoki avtomobilni sotgan dilerga murojaat qilishingizni so'raymiz.

Maxsus transport vositasi yordamida shatakka olish

ogohlantirish

Shatakka olishda tirkamani shatakka olish bilan bog'liq bo'lgan mahalliy qoidalarga rioya qilinishi kerak.

Ushbu avtomobilni shatakka olish zarur bo'lganda, biz ko'tarma yuk mashinasi yoki platformali yuk mashinasidan foydalanishni tavsiya etamiz va xizmat ko'rsatish markazi yoki ixtisoslashgan kompaniyaga murojaat qilishingizni so'raymiz.

Platformali yuk mashinasi yordamida shatakka olish

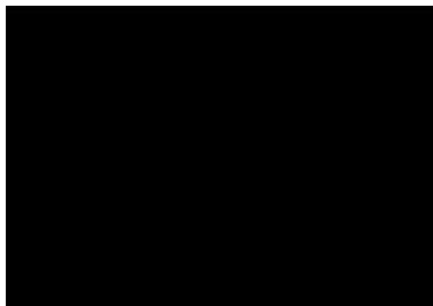

04FD77FA04F8

Platformali yuk mashinasi yordamida shatakka olishda avtomobilni ishonchli tarzda mahkamlash kerak.

Ko'tarma yuk mashinasi yordamida shatakka olish

Old tomondan shatakka olish

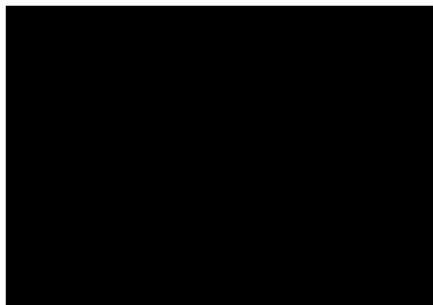

0AF8FFF4F031

Shatakka olinayotgan transport vositasi old g'ildiraklari ko'tarma yuk mashinasiga orting va ishonchli tarzda mahkamlang.

Orqa tomondan shatakka olish



FFEE0CD03B9B

Shatakka olinayotgan transport vositasi orqa g'ildiraklari ko'tarma yuk mashinasiga orting va ishonchli tarzda mahkamlang.

Avtomobilni manipulyatorli evakuatorda shatakka olish taqiqlanadi.

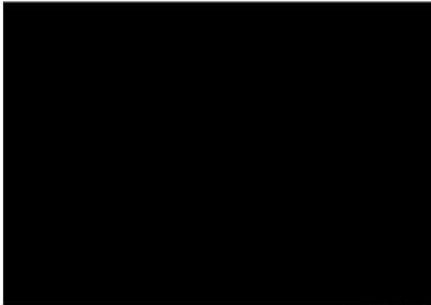

9104EBECD4BC

Avtomobilni manipulyatorli evakuatorda shatakka olish taqiqlanadi. Bu kuzovga zarar yetkazishi mumkin.

diqqat

To'liq uzatmali va orqa uzatmali avtomobillarni shatakka olishda bortli yuk mashinasi yoki shatakka olish aravachasidan foydalaning, hech qachon ikkala g'ildiragini yerga tushirib shatakka olmang, chunki bu avtomobilning jiddiy shikastlanishiga olib kelishi mumkin.

Shatakka olish ilgagi

Old shatakka olish ilgagi

1. Yassi otvortkaning bosh qismini yupqa mato bilan o'rab, shatakka olish ilgagi qopqog'ini ochish uchun uni qopqoq tirqishiga joylashtiring.



8CBA313F13BE

2. Shatakka olish ilgagi teshikka soat mili yo'nalishida burab kiritiladi va g'ildirakning gayka kaliti yordamida mahkamlanadi.



F82217F36F71

Orqa shatakka olish ilgagi

1. Yassi otvortkaning bosh qismini yupqa mato bilan o'rab, shatakka olish ilgagi qopqog'ini ochish uchun uni qopqogq tirqishiga joylashtiring.



864C3E5795E7

2. Shatakka olish ilgagi teshikka soat mili yo'nalishida burab kiritiladi va g'ildirakning gayka kaliti yordamida mahkamlanadi.



FF091E77833E

Shatakka olish trosi

Avtomobillarni himoya qilish uchun qayishqoq shatakka olish arqonidan foydalaning. Sun'iy tolalardan yoki shunga o'xshash elastik materiallardan tayyorlangan trostdan foydalanish tavsiya etiladi.

Shatakka olish trosini faqat buning uchun mo'ljallangan ilgaklarga yoki avtomobildagi shatakka olish halqasiga o'rnatish lozim.

Shatakka olish trosini o'rnatishda avtomobil kuzoviga zarar yetkazmaslikka harakat qiling. Tortuvchi avtomobili va shatakka olingan avtomobil orasidagi masofa 4-10 m bo'lishi kerak.

Shatakka olish trosi o'rtasiga bayroqchani mahkamlang. Tungi vaqtda shatakka olishda ko'rinishni yaxshilash uchun aks ettiruvchi materialli trostdan foydalanish tavsiya etiladi.

▲ diqqat

- › Shatakka olish trosini alohifa sotib olish kerak.
- › Shatakka olish uchun po'lat arqondan foydalanmang, chunki bu bamperga zarar yetkazishi mumkin.

Avtomobil ishdan chiqqanida

Avtomobil nosoz bo'lgan taqdirda, agar maxsus transport vositasi yordamida shatakka olish imkoni bo'lmasa, transport vositasini tirkama ilgak yordamida vaqtincha shatakka olishga ruxsat etiladi. Ushbu usul faqat qattiq qoplamali yo'lda qisqa masofaga past tezlikda shatakka olishda qo'llaniladi.

ogohlantirish

Shatakka olishda tirkamani shatakka olish bo'yicha mahalliy qoidalarga rioya qilish kerak.

Avtomobilni shatakka olish

Avtomobilni shatakka olishda haydovchi avtomobilda o'tirib, rul g'ildiragini va tormoz pedalini boshqarishi, g'ildiraklar, ko'priklar, rul boshqaruvi, tormozlar, uzatmalar tizimi (uzatmalar qutisi va h.k.) va yoritish tizimi (burilish ko'rsatkichi chirog'i, tormoz signalizatori) soz holatda bo'lishi kerak.

Muayyan usul quyidagilardan iborat:

1. Avtomobilni o't oldiring va uzatmani N ga o'zgartiring.
Dvigatelni ishga tushirishning iloji bo'lmasa, o't oldirish kalitini ON rejimiga o'tkazing va N uzatmasiga qayta ulang.

diqqat

Uzatmani N holatga o'tkazishning iloji bo'lmaganda, avtomobilni shatakka olish uchun shatakka olish ilgagidan foydalanish taqiqlanadi.

2. Xavf haqida ogohlantiruvchi chiroqni yoqing, to'xtash tormozini bo'shating va shatakka olishni kuting.

Ikki uzatmali modellar uchun: shatakka olish tezligi 30 km/soatdan oshmasligi, shatakka olish masofasi 50 km dan oshmasligi kerak.

To'liq uzatmali modellar uchun: shatakka olish tezligi 20 km soatdan oshmasligi, shatakka olish masofasi 20 km dan oshmasligi kerak.

diqqat

- › Agar avtomobil o't oldirilmasa, rul boshqaruvinini kuchaytirish tizimi ishlamasa, rul boshqaruvi va tormozlash jarayoni qiyinlashsa, shatakka olishda avtomobil tezligini iloji boricha kamaytirish kerak.
- › Shatakka olishda shatakka olish trosining bo'shashib qolmasligi uchun oldinda harakatlanayotgan avtomobilning tormoz signalizatoriga e'tibor berish lozim.
- › Nisbatan uzun qiyalikdan tushishda, avtomobilni shatakka olish uchun troslardan foydalanmang.

Shatakka olish

- › Ortga harakatlanish paytida avtomobilni shatakka olish taqiqlanadi.
- › Atrof-muhit harorati 0°C dan past bo'lganda avtomobilni shatakka olish uchun shatakka olish ilgagidan foydalanmang.
- › Agar avtomobil tiqilib qolgan yoki yo'l-transport hodisasiga uchragan bo'lsa va uni chiqarib olishning iloji bo'lmasa, iltimos, maxsus xizmatlar yoki xizmat ko'rsatish markazlariga murojaat qiling, shatakka olish uchun shatakka olish ilgagidan foydalanish taqiqlanadi, chunki bu shatakka olish ilgagi va podveskaga zarar yetkazishi mumkin.
- › To'satdan ishga tushish va beqaror manyovrlardan saqlaning, aks holda tirkamaning ulash qurilmasi yoki shatakka olish arqoni ortiqcha tortiladi.
- › Nisbatan uzun qiyalikdan tushishda, avtomobilni shatakka olish uchun troslardan foydalanmang.
- › Ortga harakatlanish paytida avtomobilni shatakka olish taqiqlanadi.

Boshqa nosoz transport vositasini shatakka olish

1. Shatakka olishda xavf haqida ogohlantiruvchi lampani yoqing, lekin tegishli mahalliy qonunlarga rioya qiling.
2. Avtomobilni ishga tushirish shatakka olish arqoni taranglashguncha sekin amalga oshiriladi, so'ngra ehtiyotkorlik bilan tezlik oshiriladi.

diqqat

- › Og'irroq transport vositasini shatakka olish taqiqlanadi, chunki bu avtomobilning shikastlanishiga olib kelishi mumkin.

Avtomobil tiqilib qolganda yoki avtomobil shassisiga yerga urilganda

Qor, loy, qum va boshqa joylarda harakatlanayotganda avtomobilning cho'kishi yoki shassisining yerga tegishi tez sodir bo'ladi, shuning uchun avtomobilni ehtiyotkorlik bilan boshqarish lozim.

Agar avtomobil tiqilib qolgan bo'lsa, quyidagi amallarni bajarishga urinib ko'rish mumkin:

1. Uzatmalarni o'zgartirish dastagini N holatiga o'tkazing, to'xtash tormozini yoqing va o't oldirish qulfini LOCK rejimiga o'tkazing.
2. G'ildiraklar atrofida to'plangan loy, qor yoki qumni tozalang.
3. G'ildiraklarning ulashishini yaxshilashga yordam berish uchun yog'och bloklar, toshlar yoki boshqa materiallarni joylashtiring.

4. Avtomobilni qayta ishga tushiring, tegishli harakatlanish rejimidan foydalanish tavsiya etiladi.
5. Avtomobil chuqurdan chiqishi uchun to'xtash tormozi qo'yib yuboring va sekin tezlikni oshiring.

ogohlantirish

Chuqurdan chiqishda quyidagilarga e'tibor berish kerak:

- › Boshqa avtomobillar, obyektlar yoki odamlar bilan to'qnashuvdan himoyalaniş uchun atrofdagi hudud keng va bo'sh ekanligiga ishonch hosil qilish.
- › Avtomobil chuqurdan chiqayotganda, u to'satdan oldinga yoki orqaga harakatlanadi, shuning uchun ayniqsa ehtiyot bo'ling.
- › Avtomobil loy yoki qordan chiqarib olinganda, loy yoki qorda toshlar kabi yirik jismlar bor-yo'qligiga e'tibor qaratish lozim, murakkab holatda avtomobilni chiqarib olish paytida avtomobil kuzovi va datchiklariga zarar yetmasligi uchun ularni o'z vaqtida olib tashlash kerak.

Agar avtomobil tiqilib qolsa yoki avtomobil shassisi yerga urilsa va yuqoridagi usullar uni chiqarib olishga imkon bermasa, professional qutqaruvchi yoki xizmat ko'rsatuvchiga murojaat qilish lozim, noto'g'ri shatakka olish va chiqarish taqiqlanadi.

ogohlantirish

Avtomobilni chiqarib olishda quyidagi ehtiyot choralariga rioya qilish kerak, aks holda avtomobil shikastlanishi yoki hatto shaxsiy xavfsizlikka xavf tug'dirishi mumkin.

- › Shatakka olish ilgagi yordamida shatakka olishda shatakka olish arqonining o'rtasida bayroqcha mahkamlangan bo'lishi kerak, bu shatakka olish ilgagi yoki arqonning uzilishi va sapchib ketishini oldini oladi, aks holda bu vaziyat avtomobilga shikast yetkazishi yoki hatto shaxsiy xavfsizlikni xavf ostiga qo'yishi mumkin.
- › Avtomobilni yon yoki vertikal burchak ostida shatakka olish taqiqlanadi, shatakka olish ilgagidan foydalanish uchun eng qulay burchak 5° yuqoriga va pastga hamda 25° chapga va o'ngga bo'lishi kerak.

Shatakka olish

- › Katapulta usulida shatakka olish taqiqlanadi, shatakka olishning boshlang'ich tezligi esa 5 km/soatdan oshmasligi kerak (shatakka olish trosi taranglashmaguncha sekinlik bilan harakatlanish lozim).
 - › Shatakka olish ilgagi yordamida shatakka olishda shatakka olish kuchi avtomobil og'irligidan oshmasligi kerak.
-

6

Avtomobilga texnik xizmat ko'rsatish

Avtomobilga texnik xizmat ko'rsatish va uni parvarish qilish zarurati	297
Motor bo'limi	298
Xavfsizlik yorlig'i, xavfsizlik belgisi	306
Detal va uzellarni almashtirish..	308
Transport vositalariga texnik xizmat ko'rsatish.....	315

Avtomobilga texnik xizmat ko'rsatish va uni parvarish qilish zarurati

Avtomobilga texnik xizmat ko'rsatish - bu transport vositasining holatini diagnostika qilish bo'lib, u avtomobilni ta'mirlash bilan bog'liq muammolarni kamaytirishi mumkin.

Foydalanish jarayonida avtomobilning qismlari muqarrar ravishda eskiradi. Avtomobilni xotirjam boshqara olishingiz uchun avtomobilning ishlash xususiyatini saqlash va tiklash uchun muntazam tekshiruvlar, texnik xizmat ko'rsatish va ta'mirlash zarur.

Avtomobilga texnik xizmat ko'rsatish avtomobilingizni yanada xotirjam boshqarishga imkon beradi

Texnik xizmat ko'rsatish jarayonida yuzaga kelishi mumkin bo'lgan muammolarning oldini olish uchun ishlash sharoitlariga qarab butlovchi qismlarning zarur profilaktika ishlarini amalga oshirishingiz mumkin. Bu sizga avtomobildan keyingi texnik xizmat ko'rsatishgacha xotirjam foydalanish imkonini beradi.

Avtomobilning xizmat muddatini uzaytirish va foydalanish xarajatlarini kamaytirish

Tormoz qoplamalari, shinalar va boshqa qismlar o'z vazifasini bajarish jarayonida asta-sekin eskiradi va ulardan doimiy ravishda foydalanib bo'lmaydi. Mumkin bo'lgan darajadan ortiq eskirgan detallardan foydalanish avtomobil nosozligiga va hatto yo'l-transport hodisalariga sabab bo'lishi mumkin. Shuning uchun o'z vaqtida rejali texnik xizmat ko'rsatish zarur.

Avtomobil jihozlari

E'tibor bering, mazkur qo'llanmada ushbu seriyadagi avtomobillarning standart jihozlari, ma'lum mamlakatlarda sotish uchun mo'ljallangan avtomobillarga o'rnatilgan jihozlar, shuningdek, maxsus jihozlarga oid ma'lumotlar keltirilgan. Shu sababli, qo'llanmada tavsiflangan ba'zi uskunalar yoki funksiyalar avtomobilingizga o'rnatilmagan bo'lishi yoki faqat ayrim bozorlarda mavjud bo'lishi mumkin. Avtomobilingizning komplektatsiyasi haqida ma'lumot olish uchun sotuv paytida taqdim etilgan hujjatlarga yoki avtomobilni sotgan dilerga murojaat qilishingizni so'raymiz.

Xavfsizlik yo'riqnomasi

A ogohlantirish

- › Motor bo'limi xavfli ish zonasi hisoblanadi, har qanday ishni bajarishda ehtiyot bo'lish kerak!
- › Quyish qismidagi suyuqlik sathini tekshirish ishlarini amalga oshirishda quyidagi bandlarga rioya qilish lozim, aks holda ehtiyotsizlik kuyish yoki yong'inga olib kelishi mumkin:

Avtomobilni o'chiring.

To'xtash tormozidan foydalaning.

Dvigatelni to'liq sovuting.

Bolalar motor bo'limidan uzoqlashtiring.

Issiq dvigatelga moyli suyuqlikni sachratish taqiqlanadi.

Motor bo'limida suv bo'lishi taqiqlanadi.

- › Yoqilg'i moyi tizimi yoki elektr qurilmasining bir qismida ishlar olib borilayotganda quyidagi qoidalarga rioya qilish lozim, aks holda bu yong'inga olib kelishi mumkin:

Batareyaning manfiy qutbini o'chiring.

Chekish taqiqlanadi.

Ochiq olov yaqinida ishlash taqiqlanadi.

Motor bo'limi

⚠ diqqat

Suyuqliklarni quyishda shunga e'tibor beringki, ularni aslo aralashtirish mumkin emas, chunki bu jiddiy funksional nuqsonlarni keltirib chiqarishi va avtomobil qismlarining shikastlanishiga olib kelishi mumkin.

Moy va suyuqlik darajasi

GW4B15L dvigatelli avtomobil

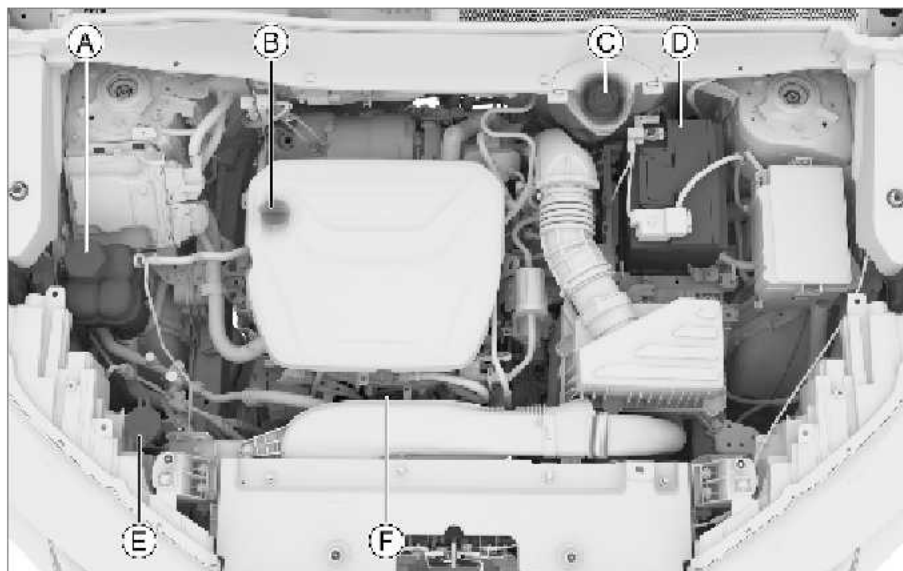

2A1061BA08D8

- | | |
|--------------------------------------|--|
| Ⓐ Kengaytirish baki | Ⓓ Akkumulyator |
| Ⓑ Motor moyini quyish og'zi qopqog'i | Ⓔ Oyna yuvish suyuqligini saqlash idishi |
| Ⓒ Tormoz suyuqligi baki | Ⓕ Dvigatel moy shchupi |

GW4N20A dvigatelli avtomobil

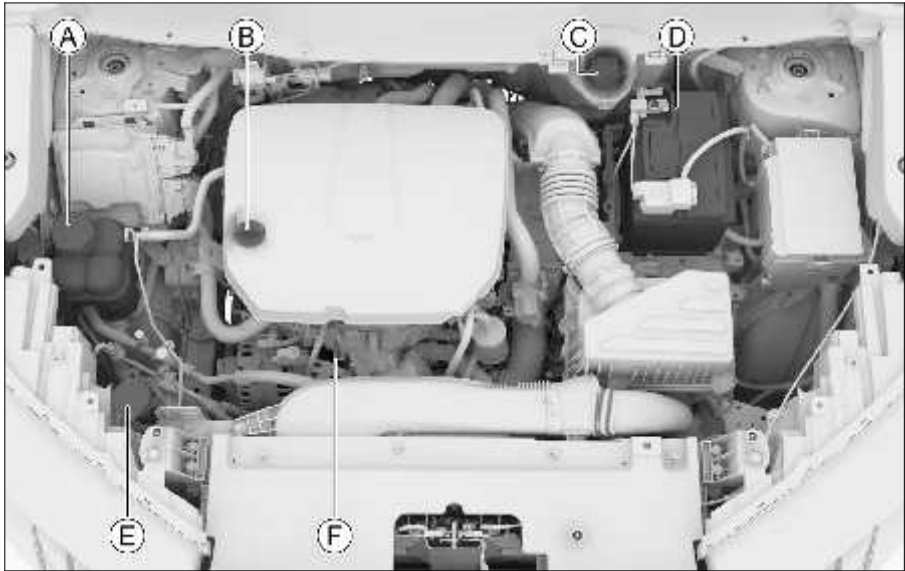

C3FFAB903638

- Ⓐ Kengaytirish baki
- Ⓑ Motor moyini quyish og'zi qopqog'i
- Ⓒ Tormoz suyuqligi baki
- Ⓓ Akkumulyator
- Ⓔ Oyna yuvish suyuqligini saqlash idishi
- Ⓕ Dvigatel moy shchupi

Motor moyi

Tekshirish

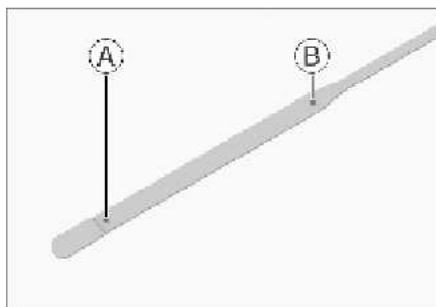

8F3D41CDBC64

- Ⓐ Quyi chegara
- Ⓑ Yuqori chegara

Avtomobilni tekis yo'lda to'xtating, dvigatelni normal ish haroratigacha qizdiring, so'ngra o't oldirish kalitini LOCK rejimiga o'tkazing, 10 daqiqadan so'ng moy sathini o'lchash uchun shchupni chiqarib oling, uni quruq qilib arting, so'ngra shchupni qayta shchup naychasiga to'liq joylashtiring, taxminan 10 soniya kuting va moy sathini tekshirish uchun shchupni chiqarib oling.

Normal sharoitda moy sathi balandligi motor moyi shchupining pastki va yuqori chegaraviy belgilari orasida bo'lishi kerak, lekin ekstremal balandlikda motor moyi sathi shchupning pastki chegaraviy belgisining 1/3 qismidan past bo'lmasligi kerak, aks holda, iltimos, motor moyini to'ldiring.

Agar moy darajasi pastki belgiga yaqinlashsa yoki undan pastga tushsa, moyini o'z vaqtida to'ldiring, shunda moy sathi pastki va yuqori chegara belgilari orasida ko'tariladi.

i eslatma

Moy shchupi shakli dvigatel modeliga qarab farq qilishi mumkin.

A ogohlantirish

- › Dvigatel ishlayotganda aylanuvchi qismlarga, masalan, kamarlar, ventilyatorlarga tegib ketilsa yoki yaqinlashilsa, qo'l, kiyim, asboblari va hokazolar buralib, baxtsiz hodisalarga olib kelishi mumkin.
- › Motor moyini tekshirayotganda yoki qo'shayotganda kuyib qolmaslik uchun ehtiyot bo'ling.
- › Motor moyi to'g'ri saqlanishi kerak. Agar moy oqishi, moyning yerga yoki suv yuzasiga tushishi atrof-muhit ifloslantirishi mumkin.

To'ldirish

Dvigatelning moy quyish joyi qopqog'ini oching va moyni to'kib yubormaslik uchun uni asta-sekin to'ldiring. Ehtiyotsizlik bilan quyilganda, uni darhol tozalash kerak. Aks holda, mashina bo'limidagi komponentlar shikastlanadi.

Motor moyi dvigatelning unumdorligi va xizmat muddatini ta'minlashda muhim rol o'ynaydi, shuning uchun sifatli, toza moydan foydalaning. Avtomobilingiz unumdorligini saqlab qolish uchun belgilangan markadagi moydan foydalaning.

Moy qo'shilmalari

Avtomobilingiz uchun hech qanday motor moyi qo'shimchalari zarur emas.

Qo'shimchalar nafaqat dvigatelning unumdorligi va chidamliligini oshirmaydi, balki moy bilan kimyoviy reaksiyalarni keltirib chiqarishi mumkin, bu esa uning degradatsiyasiga va dvigatelning shikastlanishiga olib keladi.

diqqat

- › Motor moyini muntazam ravishda tekshirib, almashtirib turing. Aks holda, moy yetishmasligi yoki uning eskirishi dvigatelning aylanuvchi qismlarining moylanishi yomonlashishiga olib kelishi mumkin, bu esa dvigatelning ishlamay qolishiga yoki shikastlanishiga sabab bo'lishi mumkin.

- › Dvigatelning motor moyi moylash va sovutish funksiyasiga ega, hech bo'lmaganda normal harakatda, porshen va klapani moylaydigan motor moyi ham qisman yonish kamerasida yonish uchun aralashadi, bu esa mashina moyining yo'l-yo'lakay hajmining kamayishiga olib keladi.

Moy hajmining kamayish darajasi harakat sharoitlariga qarab farqlanadi.

- › Dvigatelga moy quyishda uni ortiqcha to'ldirib yubormaslikka e'tibor bering.

Tormoz suyuqligi

Tekshirish

Suyuqlik saqlanadigan idishdagi suyuqlik sathini vaqti-vaqti bilan tekshirib turish lozim.

Suyuqlik saqlanadigan idishdagi suyuqlik sathi quyi va yuqori chegara belgilari orasida ekanligini tekshiring.

Agar tormoz suyuqligi sathi pastki chegara belgisidan past bo'lsa, tormoz suyuqligini to'ldirish kerak, shunda suyuqlik darajasi pastki va yuqori chegara belgilari orasida ko'tariladi, so'ngra tormoz tizimida suyuqlik oqishi mavjudligi tekshiring.

Motor bo'limi

To'ldirish

1. Tormoz suyuqligi baki qopqog'i ustiga zulfni qo'yib, qopqoq ostidagi uchta skobani torting va qopqoqni olish uchun skobalarni yuqoriga ko'taring.

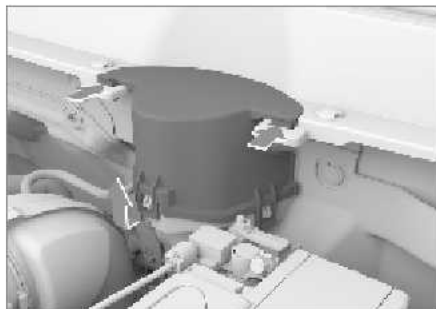

06477BF47AZB

2. Tormoz suyuqligi baki qopqog'ini ochib, tormoz suyuqligi bakini ko'rish mumkin.

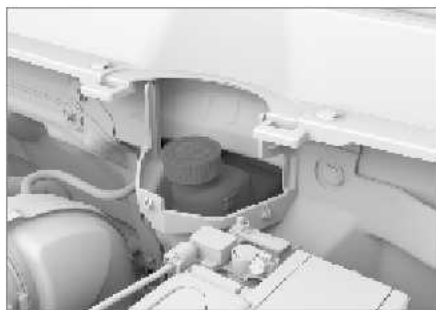

FE7CE22DFFBA

3. Bakning qopqog'ini burab oching va uning toshib ketishining oldini olish uchun tormoz suyuqligini asta-sekin quyung. Ehtiyotsizlik natijasida to'kib yuborilganda, uni tezda tozalash lozim. Aks holda, motor bo'limidagi komponentlar shikastlanadi.

Ko'rsatilgan turdagi tormoz suyuqligidan foydalanish zarur.

4. To'ldirilgandan so'ng, tormoz suyuqligi baki qopqog'ini dastlabki joyiga o'rnatish.

⚠ ogohlantirish

- › Tormoz suyuqligining yetishmasligi yomon tormozlash effektiga va avariya xavfiga olib keladi.
- › Tormoz suyuqligi inson tanasi uchun zararli va korroziv xususiyatga ega. Unga tasodifan tegib ketilganda, darhol ko'p miqdordagi suv bilan yuvish kerak. Agar uni ehtiyotsizlik bilan ichga yutgan bo'lsangiz, shifokorga murojaat qilishingiz zarur.

Dvigatel sovutish suyuqligi

Tekshirish

Bakdagi suyuqlik sathini muntazam tekshirib turish kerak.

Bakdagi suyuqlik sathi ko'rsatilgan minimal va maksimal darajalar oralig'ida ekanligiga ishonch hosil qiling.

Agar sovutish suyuqligi darajasi ko'rsatilgan minimal sathdan past bo'lsa, sovutish suyuqligi darajasi ko'rsatilgan maksimal va minimal sathlar orasida bo'lguncha to'ldiring. Shuningdek, sovutish tizimida suyuqlik oqishi alomatlari yo'qligiga ishonch hosil qiling.

To'ldirish

Dvigatel sovigandan so'ng, bosimni kamaytirish uchun qopqoqni sekin oching.

Agar sovutish suyuqligi to'kilgan bo'lsa, detallar yoki bo'yoq shikastlanmasligi uchun uni darhol tozalash kerak.

Iltilimos, faqat spetsifikatsiyaga mos keladigan sovutish suyuqligidan foydalaning.

▲ ogohlantirish

- › Sovutish suyuqligi tarkibida muzlash haroratini pasaytirish uchun etilenglikol mavjud. Noto'g'ri utilizatsiya suv ifloslanishiga olib kelishi mumkin.
- › Dvigatelning yuqori haroratida bak qopqog'ini ochmang. Sovutish tizimida hali ham ma'lum bir bosim saqlanib qolgan bo'lishi mumkin. Bu paytda uni ochish qizigan sovutish suyuqligi oqib chiqayotganda kuyish yoki boshqa jarohatlarga olib kelishi mumkin.
- › Agar sovutish suyuqligini almashtirish kerak bo'lsa, Xizmat ko'rsatish markaziga murojaat qiling.

Oynani yuvish uchun suyuqlik

To'ldirish

Suyuqlikni saqlash uchun rezervuar qopqog'ini oching va yuvish suyuqligi ortiqcha to'lib ketishining oldini olish uchun yuvish suyuqligini asta-sekin quyning. Tasodifiy to'kilish holatida uni darhol tozalash kerak.

Yuqori sifatli yuvish suyuqligini to'ldirish kerak, bu dezaktivatsiyalash qobiliyatini yaxshilaydi va sovuq havoda muzlashning oldini oladi.

i eslatma

Atrof-muhit harorati 0°C dan past bo'lsa, yetarli darajada antifriz xususiyatiga ega bo'lgan yuvish suyuqligidan foydalanish kerak.

Yuvish vositasi tasodifan iste'mol qilinmasligi uchun bolalar qo'li yetmaydigan joyda saqlanishi kerak.

Yuvish suyuqligi oson alanganuvchi modda bo'lib, uni olov manbaidan uzoqda saqlash kerak.

⚠ diqqat

Iltilimos, yuvish suyuqligi o'rniga sovunli suv kabi suyuqliklarni qo'shmang. Aks holda kuzov bo'yog'i shikastlanishi mumkin.

⚠ ogohlantirish

Dvigatel issiq yoki ish holatida bo'lsa, yuvish suyuqligini to'ldirmang. Yuvish suyuqligi tarkibida spirt bo'lgani uchun, agar u dvigatelga purkalsa, yong'in xavfi yuzaga keladi.

Radiator, ventilyator

Vaqti-vaqti bilan motor bo'limidagi radiator, ventilyator va sovutish tizimining boshqa qismlarini tekshirib turing. Agar ushbu qismlar juda iflos bo'lsa yoki ularda begona jismlar bo'lsa, darhol tozalashni amalga oshiring. Agar ularning normal ishlayotganiga ishonchingiz komil bo'lmasa, qo'shimcha tekshirish uchun xizmat ko'rsatish markaziga murojaat qiling.

Ekstremal sharoitlarda (masalan, suv, qum, tuproq yo'l va hokazo) har bir safardan so'ng dvigatel bo'limidagi radiator, ventilyator va sovutish tizimining boshqa qismlari loy bilan qoplanmaganligini sinchkovlik bilan tekshiring. Agar ular ifloslangan bo'lsa, tekshirish va tozalash xizmati uchun darhol xizmat ko'rsatish markaziga murojaat qiling.

Akkumulyator

Ushbu avtomobil uchun xizmat ko'rsatilmaydigan akkumulyator o'rnatilgan.

Akkumulyatorning elektr quvvati yetarli bo'lmaganda, uni vaqtincha zaryadlash yoki almashtirish lozim. Akkumulyatorni almashtirish uchun xizmat ko'rsatish markaziga murojaat qiling.

Kengaytirish baki ogohlantirish belgisi

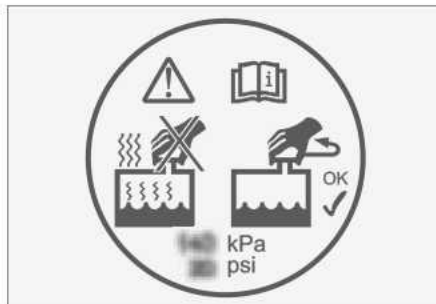

7292828C8D61

Ushbu belgi kengaytirish baki qopqog'ida joylashgan bo'lib, dvigatel va radiator qizib ketganda kengaytirish baki qopqog'ini ochish mumkin emasligini eslatish uchun mo'ljallangan. Aks holda, issiq suyuqlik yoki bug' tizim bosimi ostida tashqariga otilib chiqishi mumkin, bu esa kuyishga olib keladi.

Motor bo'limidagi ogohlantirish stikeri

1-tur

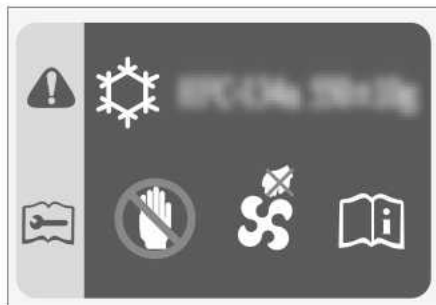

5FC9C3B803CD

2-tur

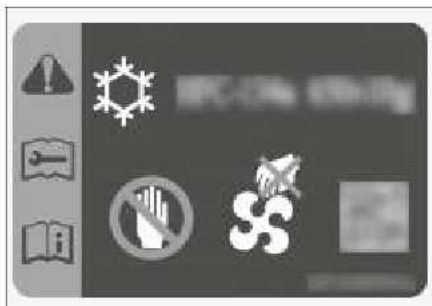

4E621E54F230

Ushbu stiker old qopqog yoki motor bo'limi uchun old panjaraning dekorativ panelida joylashgan bo'lib, u sizga quyidagilarni bildirish uchun mo'ljallangan:

- › Konditsioner sovutgichi turi va miqdori
- › Sovutish ventilyatori istalgan vaqtda ishga tushishi mumkin, shuning uchun qo'lingizni ventilyator korpusiga tiqmang. Aks holda, ventilyatorning kutilmaganda ishga tushishi jiddiy jarohatlarga olib kelishi mumkin.

Akkumulyator ogohlantirish belgisi

1-tur



340CF5EC9B21

Xavfsizlik yorlig'i, xavfsizlik belgisi

2-tur



A86516835B47

- › Akkumulyator tarkibida yuqori korroziya faolligiga ega bo'lgan suyuqlik mavjud.
- › Iltimos, ish paytida himoya ko'zoynagi va boshqa zarur himoya vositalarini taqing.

3-tur



378F054B09F7

Ushbu belgi akkumulyatorda joylashgan bo'lib, akkumulyatorni o'rnatish, qismlarga ajratish yoki tekshirishdan oldin quyidagi holatlarga e'tibor berishingiz zarurligini eslatadi:

- › Bolalarni akkumulyatordan uzoqroq tutish kerak.
- › Akkumulyatordan foydalanish yoki zaryadlash paytida akkumulyator yonuvchi gazlar chiqarishi mumkin va yuqori haroratli issiqlik manbalaridan hamda ochiq olovdan uzoqda bo'lishi kerak, aks holda bu yong'in yoki portlashga olib kelishi mumkin.

Avtomobil jihozlari

E'tibor bering, mazkur qo'llanmada ushbu seriyadagi avtomobillarning standart jihozlari, ma'lum mamlakatlarda sotish uchun mo'ljallangan avtomobillarga o'rnatilgan jihozlar, shuningdek, maxsus jihozlarga oid ma'lumotlar keltirilgan. Shu sababli, qo'llanmada tavsiflangan ba'zi uskunalar yoki funksiyalar avtomobilingizga o'rnatilmagan bo'lishi yoki faqat ayrim bozorlarda mavjud bo'lishi mumkin. Avtomobilingizning komplektatsiyasi haqida ma'lumot olish uchun sotuv paytida taqdim etilgan hujjatlarga yoki avtomobilni sotgan dilerga murojaat qilishingizni so'raymiz.

Saqlagich

Agar biror elektr uzal ishlamasa, saqlagich erib ketishi mumkin. Bunday holatda quyidagi bosqichlar bo'yicha tekshirish tavsiya etiladi, zarur bo'lsa, saqlagichni almashtirish lozim:

1. Barcha elektr uzelini o'chiring.
2. O't oldirish kalitini LOCK rejimiga o'tkazing, to'xtash tormozini ishga tushirib, akkumulyator batareyasining manfiy qutbini o'chiring.
3. Saqlagich quyidagi joyda joylashgan:

> Motor bo'limidagi saqlagich qutisida

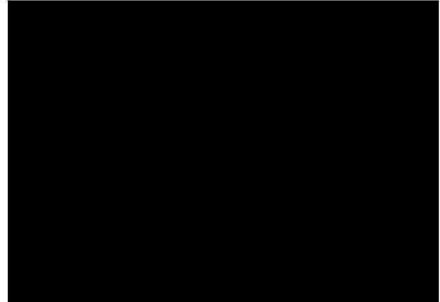

50A65C4D08B9

Ikkita zulfinni bosib, keyin bir vaqtning o'zida saqlagichlar bloki qopqog'ini yuqoriga tortish orqali saqlagichlar blokini ochish mumkin.

> Haydovchi tomonidagi asboblari paneli ichida joylashgan.

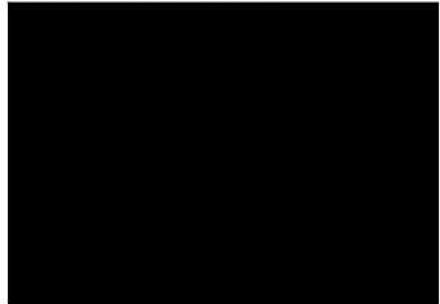

F69DC081DC12

Buni quti qopqog'ini ochib ko'rish mumkin.

A diqqat

- > Saqlagich qutisiga suv yoki boshqa suyuqlikning tushishi taqiqlanadi, aks holda elektr qismiga zarar yetishi mumkin.

Detal va uzellarni almashtirish

- › Saqlagichlar bloki qopqog'ini o'rnatish paytida qopqoqning saqlagichlar blokida to'g'ri joylashganiga ishonch hosil qilish kerak. Aks holda, namlik yoki ifloslik saqlagichdan foydalanishga ta'sir qilishi mumkin.

4. Saqlagichni qo'shimcha qisqich bilan tortib chiqaring. Nosoz elektr asbobga mos keladigan saqlagichni saqlagich yorlig'idan toping, so'ngra uni tekshiring.



6AC2EEF3DC3D

diqqat

- › Saqlagich qisqichlari va zaxira saqlagichlar dvigatel bo'limidagi saqlagich qutisining qopqog'ida joylashgan.
- › Motor bo'limidagi saqlagich qutisining qopqog'iga va asboblarning paneliga saqlagichlarning yoriqlari yopishtirilgan. Yoriq orqali saqlagich va elektr qismlari o'rtasidagi tegishli bog'liqlikni aniqlash mumkin.

- › Nosozlikni keltirib chiqarishi mumkin bo'lgan saqlagichlar soni bir nechta bo'lishi mumkinligi sababli, nosozlik bartaraf etilishidan oldin nosozlikni keltirib chiqarishi mumkin bo'lgan barcha saqlagichlarni tekshirish zarur. Agar oxir-oqibat nosozlikni baribir bartaraf etib bo'lmasa, Great Wall avtomobillarga xizmat ko'rsatish markaziga murojaat qiling.

5. Saqlagichning ichki simini tekshirish, agar u erigan bo'lsa, bir xil amperli zaxira saqlagich bilan almashtirish kerak.



6DC672024A26

Ⓐ Normal saqlagich

Ⓑ Erigan saqlagich

ogohlantirish

Erigan saqlagich uchun almashtirish uchun bir xil bo'lmagan amper yoki rangli saqlagichni sozlashga yoki undan foydalanishga urinmang, aks holda kabelning ortiqcha yuklanishi tufayli yong'in chiqishi mumkin.

6. Elektr ulanish joyining normal ishlayotganini tekshirish.

▲ diqqat

Agar bir xil tok kuchiga ega bo'lgan zaxira saqlagich qisqa vaqt ichida kuyib qolsa yoki elektr komponentlari normal ishlamasa, bu avtomobilda elektr tizimida jiddiy nosozlik mavjudligini anglatadi. Bunday vaziyatda Great Wall avtomobil xizmat ko'rsatish markazi bilan o'z vaqtida bog'lanish kerak.

Old oyna tozalagich cho'tkasini almashtirish (I tur)

Oyna tozalagich cho'tkasining holatini muntazam tekshirib turing, uni quyidagi hollarda almashtirish zarur:

- › Oyna tozalagich cho'tkasida yoriq yoki qisman qattqlik mavjud bo'lsa.
- › Oyna tozalagichdan foydalanish paytida chiziqlar paydo bo'ladi yoki to'liq tozalanmaydi.

▲ diqqat

Oyna tozalagichni ko'tarish va joyiga o'rnatishda, uning deformatsiyalanishi yoki hatto shikastlanishining oldini olish uchun bevosita oyna tozalagich cho'tkasidan tortmang.

1. O't oldirish kalitini LOCK rejimiga o'tkazing, old oyna yuvgich tugmasini bosib va uni taxminan 3 soniya davomida ushlab turing, shunda oyna tozalagich kurakchasi avtomatik ravishda rasmda ko'rsatilgandek xizmat ko'rsatish holatiga o'tadi.



2. Old oynadan oyna tozalagich asosini ko'taring.

▲ diqqat

- › Agar oyna tozalagichni ko'tarish zarur bo'lsa, oyna tozalagichni albatta xizmat ko'rsatish holatiga o'tkazing. Aks holda bu oyna tozalagichning shikastlanishiga olib kelishi mumkin.
- › Oyna tozalagich ko'tarilgan holatda kapot qopqog'ini ochmang. Aks holda, kapot qopqog'i va oyna tozalagich shikastlanadi.

- › Past haroratda yoki muzlama va qor yog'ishi sharoitida, iloji boricha, quvvat uzilishi va oyna tozalagichning dastlabki holatiga qaytishi tufayli oyna tozalagich cho'tkasining shikastlanishiga yo'l qo'ymaslik uchun oyna tozalagich dastasini xizmat ko'rsatish holatiga qadar ko'tarmang.

3. Oyna tozalagich cho'tkasini oyna tozalagich dastagidan chiqarib oling.



DA04EABAE074

- (A) Oyna tozalagich cho'tkasi
- (B) Elastik to'qa-lyuvers

Elastik to'qa-lyuversni bosish bilan birga, oyna tozalagich cho'tkasini rasmdagi ko'rsatkich yo'nalishi bo'yicha cho'tkani oyna tozalagich dastagidan chiqmaguncha torting.

diqqat

Agar oyna tozalagich cho'tkasi o'rnatilmagan bo'lsa, oyna tozalagich dastasini bevosita old oynaga o'rnatish taqiqlanadi, bu oynaning shikastlanishiga olib kelishi mumkin.

4. Yangi oyna tozalagich cho'tkasini o'rnatish va oyna tozalagichni old oynaga joylashtiring.
5. Oyna tozalagichni dastlabki holatiga qaytaring.

O't oldirish kalitini ON rejimiga o'tkazing yoki dvigatelni ishga tushiring, oyna tozalagich avtomatik ravishda dastlabki holatiga qaytadi.

Old oyna tozalagich cho'tkasini almashtirish (II tur)

Oyna tozalagich cho'tkasining holatini muntazam tekshirib turing, uni quyidagi hollarda almashtirish zarur:

- › Oyna tozalagich cho'tkasida yoriq yoki qisman qattqlik mavjud bo'lsa.
- › Oyna tozalagichdan foydalanish paytida chiziqlar paydo bo'ladi yoki to'liq tozalanmaydi.

diqqat

Oyna tozalagichni ko'tarish va joyiga o'rnatishda, uning deformatsiyalanishi yoki hatto shikastlanishining oldini olish uchun bevosita oyna tozalagich cho'tkasidan tortmang.

1. O't oldirish kalitini LOCK rejimiga o'tkazing, old oynani yuvish tugmasini bosib va uni taxminan 3 soniya davomida ushlab turing, shunda oyna tozalagich kurakchasi avtomatik ravishda rasmda ko'rsatilganidek xizmat ko'rsatish holatiga o'tadi.



2E4061C99A47

2. Old oynadan oyna tozalagich asosini ko'taring.

⚠ diqqat

- › Agar oyna tozalagichni ko'tarish zarur bo'lsa, oyna tozalagichni albatta xizmat ko'rsatish holatiga o'tkazing. Aks holda bu oyna tozalagichning shikastlanishiga olib kelishi mumkin.
- › Oyna tozalagich ko'tarilgan holatda kapot qopqog'ini ochmang. Aks holda, kapot qopqog'i va oyna tozalagich shikastlanadi.

- › Past haroratda yoki muzlama va qor yog'ishi sharoitida, iloji boricha, quvvat uzilishi va oyna tozalagichning dastlabki holatiga qaytishi tufayli oyna tozalagich cho'tkasining shikastlanishiga yo'l qo'ymaslik uchun oyna tozalagich dastasini xizmat ko'rsatish holatiga qadar ko'tarmang.

3. Oyna tozalagich cho'tkasini rasmda ko'rsatilgan strelka yo'nalishi bo'yicha shunday harakatlantirish kerakki, cho'tka bilan plastmassa birikmasi orasidagi burchak maksimal bo'lishi lozim.

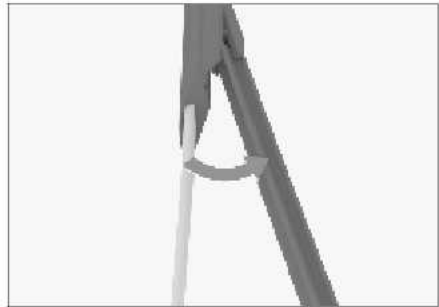

B26AF2BA18B2

4. Oyna tozalagich cho'tkasini oyna tozalagich dastagidan chiqarib oling.

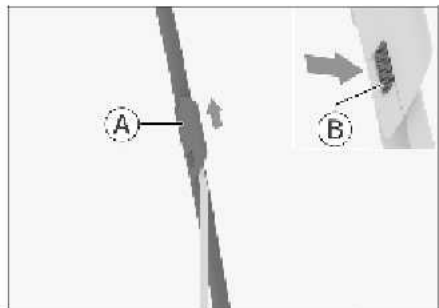

70E1DDF744AB

- Ⓐ Oyna tozalagich cho'tkasi

Ⓑ Elastik to'qa-lyuvers

Elastik to'qa-lyuversni bosish bilan birga, oyna tozalagich cho'tkasini rasmdagi ko'rsatkich yo'nalishi bo'yicha cho'tkani oyna tozalagich dastagidan chiqmaguncha torting.

⚠ diqqat

Agar oyna tozalagich cho'tkasi o'rnatilmagan bo'lsa, oyna tozalagich dastasini bevosita old oynaga qo'yish taqiqlanadi, bu oynaning shikastlanishiga olib kelishi mumkin.

5. Yangi oyna tozalagich cho'tkasini o'rnatish va oyna tozalagichni old oynaga joylashtiring.

O'rnatish qulay bo'lishi uchun oyna tozalagich cho'tkasi va plastmassa birikma orasidagi burchak maksimal bo'lishi uchun 3-bosqichga murojaat qiling.

O'rnatish tugagandan so'ng, cho'tkaning oyna tozalagichga to'g'ri mahkamlanishini ta'minlash uchun cho'tkani yuqoriga va pastga siljiting.

6. Oyna tozalagichni dastlabki holatiga qaytaring.

O't oldirish kalitini ON rejimiga o'tkazing yoki dvigatelni ishga tushiring, oyna tozalagich avtomatik ravishda dastlabki holatiga qaytadi.

Orqa oyna tozalagich cho'tkasini almashtirish

1. Old oynadan oyna tozalagich asosini ko'taring.

⚠ diqqat

Orqa oyna tozalagich taxminiy ko'tarilish burchagi taxminan 45° ga teng. Ko'tarilish paytida haddan tashqari bukmang yoki ortiqcha kuch sarflamang, chunki bu mexanizmga zarar yetkazishi mumkin.

2. Oyna tozalagich cho'tkasini rasmdagi ko'rsatilgan yo'nalish bo'yicha to u oyna tozalagich dastagidan ajralguncha torting.

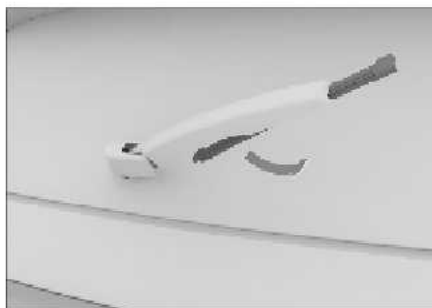

67255DED83DC

⚠ diqqat

Agar oyna tozalagich cho'tkasi o'rnatilmagan bo'lsa, oyna tozalagich dastasini bevosita old oynaga qo'yish taqiqlanadi, bu oynaning shikastlanishiga olib kelishi mumkin.

3. Yangi oyna tozalagich cho'tkasini o'rnatish va oyna tozalagichni old oynaga joylashtiring.

Faralarga texnik xizmat ko'rsatish

Faralarni kalibrlash

Yangi avtomobillarni ishlab chiqarishda old kombinatsiyalangan faralar kalibrlandi. Agar siz avtomobilingizdan og'ir yuklarni tashish uchun tez-tez foydalansangiz, old kombinatsiyalangan faralarni qayta kalibrlash kerak bo'lishi mumkin. Old kombinatsiyalangan faralarni kalibrlash xizmat ko'rsatish markazida amalga oshirilishi kerak.

Lampochkani almashtirish

Avtomobilning barcha tashqi faralari svetodiodli yorug'lik manbalari bo'lib, ularni alohida qismlarga ajratish yoki almashtirish mumkin emas. Faralar shikastlangan yoki nosoz bo'lgan taqdirda, texnik xizmat ko'rsatish uchun iloji boricha tezroq Xizmat ko'rsatish markaziga murojaat qilish tavsiya etiladi.

ogohlantirish

- › Tashqi yoritgichlar va signal qurilmalarini o'zgartirish taqiqlanadi.
- › Majburiy standartlardan farq qiluvchi tashqi yoritish va signal qurilmalarini qo'shimcha ravishda o'rnatish taqiqlanadi.

Fara terlashi haqida

Yomg'irda haydash yoki avtomobilni yuvish kabi vaziyatlarda fara qopqoqlarining ichki yuzasi terlashi mumkin. Chiroqlar ichidagi va tashqarisidagi havo haroratining farqi tufayli terlash sodir bo'ladi. Bu yomg'ir yog'ayotganda deraza oynasining terlashi bilan bir xil hodisa bo'lib, funksional muammo emas. Biroq, agar lampa qopqog'iga yirik suv tomchilari tushsa yoki faralarda suv to'plansa, texnik xizmat ko'rsatish uchun Great Wall Motor xizmat ko'rsatish markaziga murojaat qiling.

diqqat

Tashqi faralar qopqog'ini tozalashda ularni shikastlamaslik uchun kimyoviy erituvchilar yoki kuchli yuvish vositalaridan foydalanmang.

Avtomobil jihozlari

E'tibor bering, mazkur qo'llanmada ushbu seriyadagi avtomobillarning standart jihozlari, ma'lum mamlakatlarda sotish uchun mo'ljallangan avtomobillarga o'rnatilgan jihozlar, shuningdek, maxsus jihozlarga oid ma'lumotlar keltirilgan. Shu sababli, qo'llanmada tavsiflangan ba'zi uskunalar yoki funksiyalar avtomobilingizga o'rnatilmagan bo'lishi yoki faqat ayrim bozorlarda mavjud bo'lishi mumkin. Avtomobilingizning komplektatsiyasi haqida ma'lumot olish uchun sotuv paytida taqdim etilgan hujjatlarga yoki avtomobilni sotgan dilerga murojaat qilishingizni so'raymiz.

Yangi avtomobilning himoya plyonkasi

Yangi avtomobil sotib olgandan so'ng, himoya plyonkasini o'z vaqtida olib tashlash tavsiya etiladi. Masalan: zichlagichlar o'rni, A ustunning dekorativ paneli, B ustunning dekorativ paneli, avtomobildan tashqarida va hokazo, shuningdek, ichki tutqichlar o'rni, avtomobil salonidagi xromlangan dekorativ qoplama o'rni va hokazo.

eslatma

Avtomobil dizayni, konfiguratsiyasi va yig'ish texnologiyasidagi farqlar tufayli himoya plyonkasining joylashuvi qo'llanmadagi tavsifdan farq qilishi mumkin. Aniq ma'lumotlar muayyan avtomobil asosida taqdim etiladi.

Shina parvarishi

Xavfsiz harakatni ta'minlash maqsadida g'ildirak turi va o'lchami avtomobilingizga mos kelishi, g'ildirakning protektori soz va g'ildirak shinalarida tegishli bosim bo'lishi kerak.

ogohlantirish

- › Ortiqcha eskirgan, shikastlangan, bosimi yetarli bo'lmagan, g'ildiraklari haddan ziyod shishirilgan shinadan foydalanish mumkin emas, aks holda bu avariya va tan jarohatiga olib kelishi mumkin.
- › Shinalarni damlash va parvarish qilish bo'yicha ushbu yo'riqnomadagi barcha ko'rsatmalarga amal qilish kerak.
- › Shinalarni yoqish natijasida zaharli gaz paydo bo'lishi mumkin.

Shinani tekshirish

Shinaning to'ldirilganligini tekshirish bilan bir qatorda, shinaning shikastlanganlik holatini, unga begona jismlar tegganligini, shuningdek, eskirganlik holatini va hakoazolarni tekshirish zarur.

Quyidagi hollarda shinani darhol almashtirishingiz kerak:

- › Protektor yoki yon tarafida shikastlanish va qavariq qism mavjud.
- › Protektorning ortiqcha eskirishi.

Shinaning bosimi

Shinaning to'g'ri to'ldirilishini ta'minlash, boshqaruvchanlik, protektorning ishlash muddati va boshqarish qulayligining optimal kombinatsiyasini ta'minlash.

Nasos bilan to'liq ishlov berilmagan shinalar bir tekis yemirilmaydi va boshqaruvchanlik hamda haydashning tejamkorligiga ta'sir ko'rsatadi, shuningdek, ortiqcha qizish tufayli shina havo bosimi tushib ketish ehtimoli yuqori bo'ladi.

Shinaning ortiqcha to'ldirilishi yo'lovchilar uchun noqulaylik tug'dirishi, yo'lning notekis yuzasi tufayli oson shikastlanishi, shuningdek, notekis eskirishi mumkin.

Vahti-vaqti bilan shinadagi (shu jumladan, zaxira g'ildiragidagi) bosimni tekshirish tavsiya etiladi.

Shina sovuq holatda bo'lganda, undagi bosimni o'lchash kerak. Agar to'xtash davomiyligi 3 soatdan ortiq bo'lsa yoki yurish masofasi 1,5 kilometrdan oshmasa, bu vaqtda o'lchashda aniqroq o'lchov ma'lumotlari olinadi. Agar shinadagi bosimni u issiq holatda bo'lganda (bir necha kilometr yurgandan so'ng) o'lchasangiz, bosim ko'rsatkichi sovuq holatdagidan 30-40 kPa yuqori bo'ladi. Bunday hodisa normal holat hisoblanadi. Sovuq shinadagi bosimning belgilangan qiymatini hosil qilish uchun bosimni tushirmang, bu shinalar bosimi yetarli bo'lmasligiga olib keladi.

i eslatma

Yaxshi holatdagi shinalar uchun ulardagi bosim oyiga 10-20 kPa ga pasayishi mumkin, ularni muntazam tekshirib turish zarur.

ECO shinalaridagi bosim yordamida tejamkorlikni oshirish

Tejamkorroq energiya sarfi uchun shinalar bosimini ECO shinalar bosimiga sozlashingiz mumkin (agar mavjud bo'lsa, buni shinalar bosimi stikeri yordamida tekshirishingiz va aniqlashingiz mumkin), lekin bunda haydash qulayligi mos ravishda kamayishi mumkin, iltimos, ehtiyojlaringizga ko'ra sozlang.

G'ildirakning yeyilishi

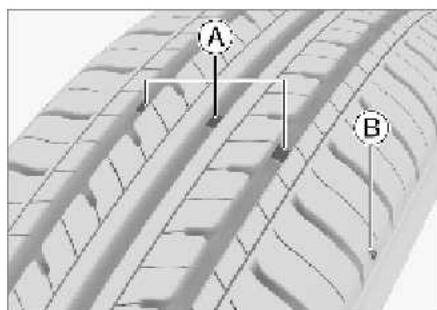

- Ⓐ Yeyilish belgisi
- Ⓑ Yeyilish belgisi o'rni sxemasi

i eslatma

Yeyilish belgisi o'rning sxemasi sxematik tasvir bo'lib, faqat ma'lumot uchun keltirilgan, iltimos, me'yor sifatida haqiqiy avtomobilidan foydalaning.

Shinaning yeyilishi chegaraga yetsa, uni darhol almashtirish kerak.

Agar nisbatan kichik proektorli yoki yeyilish belgisi ochiq bo'lgan shinadan foydalanishda davom etilsa, tormoz masofasi uzayadi, rul boshqaruvi tizimi ishlashdan to'xtaydi, shinada yoriq paydo bo'ladi, bu holatlar esa osongina baxtsiz hodisaga olib keladi.

Agar shinalarning notekis yeyilishi aniqlansa yoki harakat davomida uzluksiz silkinishni his qilsangiz, tekshirish uchun Xizmat ko'rsatish markaziga murojaat qilishingiz kerak.

Yangi shinalarni o'rnatishda shinalarni dinamik muvozanatlash kerak, bu haydash qulayligini oshirish va shina xizmat muddatini uzaytirishi imkonini beradi.

Shinalarning o'rnini almashtirish

Shinalarning xizmat muddatini uzaytirish va bir tekis yeyilishi uchun har oyda kamida bir marta shinalardagi bosimni va ularning yeyilish holatini tekshirish tavsiya etiladi. Agar protektor chuqurligi 1,5 mm va undan ortiq farq qilsa, shinalar o'rnini almashtirish kerak.

Shinalar o'rnini almashtirish professional xodimlar tomonidan amalga oshirilishi kerak va xizmat ko'rsatish xodimi tomonidan qayta ishlanishi tavsiya etiladi.

G'ildiraklarni muvozanlash

Muvozanatlanmagan g'ildirak transport vositalarining ekspluatatsion xususiyatlariga va shinalarning xizmat muddatiga ta'sir ko'rsatadi. Normal foydalanilganda ham g'ildiraklar muvozanatni yo'qotishi mumkin. Shuning uchun, g'ildiraklarni dinamik muvozanatlash parametrlari bo'yicha g'ildirak muvozanatini amalga oshirish kerak.

Shina kontakt dog'ini oldini olish

Agar transport vositasi harorati yuqori bo'lgan atrof-muhitda uzoq vaqt to'xtab tursa, shinaning yerga tegib turgan joyida kichik deformatsiya hosil bo'lishi mumkin, bu "shinaning kontakt nuqtasi" deb ataladi, bu normal holat. Ammo bu avtomobil harakatlanayotganda kuzov va rulning silkinishiga olib keladi, bosib o'tilgan masofa ortishi bilan shinalar qiziydi va tiklanadi, silkinish asta-sekin yo'qoladi.

Avtomobil uzoq vaqt to'xtab turganda, quyidagi usullardan biri yordamida shinaning kontakt nuqtasini maksimal darajada kamaytirish mumkin:

- › Shinalardagi bosimni taxminan 300 kPa gacha oshirishingiz mumkin. Ushbu bosimni normal harakatlanish paytida qo'llab bo'lmaydi, harakatni boshlashdan oldin shinalardagi bosimni tavsiya etilgan darajaga qadar tiklash kerak.
- › Avtomobillar kamida 30 kunda bir marta harakatlanishi kerak (eng yaxshisi 15 kun ichida), harakatlanish avvalgi kuch nuqtasining kamida 90° ga aylanishiga olib kelishi kerak.

Shina va g'ildiraklarni almashtirish

- › Agar shinani almashtirish zarur bo'lsa, yangi shina asl avtomobilning xususiyatlariga mos kelishi, asl shina bilan bir xil yoki undan yuqori yuk indeksi va tezlik rejimiga ega bo'lishi kerak.
- › Ushbu avtomobil bilan yetkazib beriladigan asl shinalar boshqaruvchanlik, qulaylik va tejamkorlik nuqtai nazaridan eng yaxshi tanlov bo'lib, ularni Xizmat ko'rsatish markazida almashtirish tavsiya etiladi.
- › Shinalarni juftlab almashtirish kerak (ya'ni ikkala old yoki ikkala orqa g'ildiraklarda bir vaqtning o'zida), aks holda bu avtomobilning tormozlash va boshqaruv xususiyatlariga ta'sir qilishi mumkin.

- › Agar g'ildiraklarni almashtirish zarur bo'lsa, yangi g'ildiraklar almashiriladigan g'ildiraklar bilan bir xil o'lchamlarga ega bo'lishi kerak (masalan, diametr, og'ish). Xizmat ko'rsatish markazida asl g'ildiraklarni xarid qilishingiz mumkin.

ogohlantirish

- › Turli ishlab chiqaruvchilar, modellar, protektor chiziqlariga ega va protektorning turlicha eskirishi holatidagi shinalardan foydalanmang.
- › Turli konstruksiyali, masalan, radial va siljigan kordli shinalardan foydalanmang.
- › Yozgi, umummavsumiy va qishki shinalarni aralashtirmang.
- › To'g'ri me'yori va o'lchamdagi shina va g'ildiraklarga almashtirganingizga ishonch hosil qiling. Yaroqsiz shina va g'ildiraklar bilan jihozlangan avtomobillar boshqaruvchanlik qobiliyati va barqarorligiga putur yetadi, bu esa baxtsiz hodisalarga, masalan, YTHga olib kelishi mumkin.

Lyukka texnik xizmat ko'rsatish

Rejali texnik xizmat ko'rsatish davriyligi

Rejali texnik xizmat ko'rsatish davriyligi haydash sharoitlari va lyukdan foydalanish chastotasiga bog'liq.

Kuchli chang yoki ayniqsa yog'ingarchilik ko'p bo'lgan joylarda harakatlanayotganda rejali texnik xizmat ko'rsatish chastotasini oshirish tavsiya etiladi.

diqqat

Lyukni o'z vaqtida parvarish qilmaslik suv oqishiga yoki noodatiy tovush paydo bo'lishiga olib kelishi mumkin. Shu sababli, texnik xizmat ko'rsatish chastotasini avtomobildan foydalanishning turli sharoitlariga muvofiq sozlang. Texnik xizmat ko'rsatish chastotasi shamolli-qumli joylarda, avtomobildan foydalanish chastotasi yuqori bo'lgan mavsumda va hokazolarda oshirilishi kerak.

Muntazam texnik xizmat ko'rsatish

Chang va iflosliklar zichlagichda, mexanik qismlarda yoki lyukning yo'naltiruvchilarida to'planishi mumkin, bu esa g'ayritabiiy tovushning paydo bo'lishiga yoki funksional nosozlikka olib kelishi mumkin. Bundan tashqari, bu avtomobilning drenaj tizimini ham ifloslantirishi mumkin. Chang va iflosliklarni tozalash uchun lyukni muntazam ravishda ochib turing. Zichlagich yuzalari suvda namlangan toza latta bilan artilishi va lyukning mexanik detallari muntazam ravishda moylab turilishi lozim.

Lyukni oching va tiqilib qolish alomatlari bor-yo'qligini tekshiring. Tiqilib qolish belgilari aniqlansa, lyukni tuzatish uchun Xizmat ko'rsatish markaziga murojaat qiling.

⚠ diqqat

- › Agar lyukda nosozlik aniqlansa, uni ta'mirlash uchun Xizmat ko'rsatish markaziga murojaat qiling.
- › Motor va lyuk zichlagichiga zarar yetkazmaslik uchun lyuk muzlaganda uni ochmang. Lyuk zichlagichi va avtomobil tomidagi tirqish erigandan keyingina lyukni ochish mumkin.
- › Muzlash sharoitida avtomobilni yuvgandan so'ng lyukni ochish va uning zichlagichini yumshoq mato bilan artish kerak.
- › Avtomobilni yuvishdan oldin lyukni yopish va suv oqimini to'g'ridan to'g'ri lyuk zichlagichiga yo'naltirmaslik kerak. Yuqori bosimli suv oqimi ta'sirida, shuningdek, avtomobil saloniga suv kirishi natijasida zichlagichning deformatsiyalanishiga yo'l qo'ymaslik kerak, aks holda bu uning shikastlanishiga olib keladi.

- › O'ydim-chuqur yo'llarda yoki tog'li hududlarda harakatlanayotganda, uzoq vaqt davomida lyukni to'liq ochmang, aks holda harakat paytida hosil bo'lgan tebranishlar lyukning ichki qismlariga zarar yetkazadi.
- › Yomg'ir mavsumida zichlagichda mayda toshlar va chang bor-yo'qligini sinchiklab tekshirish, shuningdek, lyukning maksimal germetikligini ta'minlash uchun zichlagichni suvdan o'z vaqtida tozalash kerak.

Avtomobildan tashqarida texnik xizmat ko'rsatish

Avtomobilni yuvish

Avtomobilni yuvish uning tashqi ko'rinishini yaxshi saqlashga yordam beradi va muntazam ravishda amalga oshirilishi kerak.

i eslatma

Hasharotlar, parranda axlati, qatronlar, yo'l changi, sanoat changi, toshko'mir qatroni, gaz qurumi, qor erituvchi tuzlar kabi korrozion moddalar va boshqa agressiv moddalar kuzov yuzasida qanchalik ko'p qolsa, lak-bo'yoq qoplamasini shunchalik ko'p shikastlaydi, yuqori harorat (masalan, quyosh nuridan) korrozion ta'sirni yanada kuchaytiradi.

Lak-bo'yoq qoplamasiga zarar yetkazmaslik uchun kuzov yuzasidagi agressiv moddalarni zudlik bilan tozalab tashlang, buning uchun butun avtomobil yuvilishini kutmang.

Kuzovni to'g'ridan-to'g'ri quyosh nuri ostida emas, soyada yuvish kerak. Agar avtomobil uzoq vaqt quyoshda tursa, uni soyaga o'tkazing va yuvishdan oldin kuzovning tashqi yuzasi sovishini kuting.

Tozalash usuli

1. Kuzovda ifloslik, masalan, barglar va qush axlati bor-yo'qligini tekshiring.
Iltimos, bunday iflosliklarni tezda tozalang, keyin esa kuzovning tozalik darajasiga zarar yetkazmaslik uchun darhol toza suv bilan yuving.
2. Yopishgan changni tozalash uchun avtomobilni toza suv bilan yaxshilab yuving.
Avtomobilni suv bilan, shuningdek, yumshoq tukli cho'tka, shimgich yoki yumshoq mato bilan yuving.
3. Kuzovning butun tashqi yuzasini yuvib, chayib bo'lgandan so'ng, uni maxsus charam yoki yumshoq sochiq bilan quritib arting. Uni havoda tabiiy ravishda quritishga yo'l qo'ymang, chunki bu kuzov jilosining yo'qolishi yoki suv dog'lari paydo bo'lishiga olib kelishi mumkin.

▲ diqqat

- › Avtomobilni tozalash uchun kislotali, ishqorli yoki kuchli kimyoviy tozalash vositalaridan foydalanmang. Kuchli tozalash vositalari ta'sirida uzoq vaqt qolish kuzovning lak-bo'yoq qoplamasi jiddiy korroziyasini keltirib chiqarishi va yorqin chiziqlarning paydo bo'lishi olib kelishi mumkin, bu esa avtomobilning tashqi ko'rinishiga salbiy ta'sir ko'rsatadi.
- › Avtomobilni yuvgandan yoki suv bosgan yo'ldan o'tgandan so'ng, tormozning sozligiga ishonch hosil qilish uchun tormoz pedalini ohista bosing.
- › Sovuq mavsumda avtomobilni yuvishda qulf tirqishlari yoki zichlagichlar muzlab qolmasligi uchun yuvish moslamasini qulf tirqishlari, eshiklar va hokazolardagi tirqishlarga yo'naltirmang.
- › Avtomobilni yuvishda ichki yuvish uchun yonilg'i bakining eshigini ochish taqiqlanadi.

- › Avtomobilni yuvishdan oldin har doim oynalarni yoping va yuqori bosimli suv oqimini oynaning chetlariga yo'naltirmang. Zichlagich ishdan chiqmasligi uchun yuqori bosim ostida zichlagichning deformatsiyalanishi natijasida avtomobilga suv kirishiga yo'l qo'ymang.

Sayqallash

Sayqallash avtomobilning yaxshi holatda texnik xizmat ko'rsatishiga yordam beradi. Sayqallash samaradorligini ta'minlash uchun silliqlashdan oldin avtomobil yaxshilab tozalanishi kerak.

Bugungi kunda avtomobillar uchun mo'ljallangan mumlar bozorida ularning ko'plab turlari mavjud bo'lib, mumning samaradorligi turlicha, shuning uchun tanlashda ehtiyot bo'lish kerak, noto'g'ri tanlov nafaqat avtomobil kuzovini himoya qilmaydi, balki bo'yoqning rangsizlanishiga ham olib keladi.

Umuman olganda, mumning xususiyatlari, avtomobilning yangiligi, bo'yoqning rangi, haydash sharoiti va boshqa omillardan kelib chiqib ish tutish kerak. Batafsil ma'lumot uchun Xizmat ko'rsatish markazi yoki mutaxassisga murojaat qiling.

Lak qoplamasini tiklash

Kuzovning tashqi yuzasida bo'yoqning to'kilishi yoki tirlangan joylar bor-yo'qligini muntazam tekshirib turish kerak. Agar bunday holat kuzatilgan bo'lsa, shikastlangan joyda metall korroziyaga uchramasligi uchun uni darhol bartaraf etish kerak.

Tiklash uchun mo'ljallangan bo'yoq faqat bo'yoq yo'qolgan kichik joylarni yoki tirlangan joylarni bartaraf etish uchun qo'llanilishi kerak, bo'yoq o'chgan katta joylar mutaxassis tomonidan ta'mirlanishi kerak.

Jilosiz lak yuzasini saqlash

Agar avtomobilingizga jilosiz lak surtilgan bo'lsa, texnik xizmat ko'rsatish va undan foydalanish jarayonida quyidagilarga e'tibor bering:

- › Avtomobilni tozalash uchun qattiq cho'tkali avtomatik yuvish moslamalaridan foydalanish taqiqlanadi: qattiq cho'tkalar lak-bo'yoq qoplamasiga zarar yetkazishi mumkin. Avtomobilni yumshoq shimgich, neytral yuvish vositasi va ko'p miqdordagi suv bilan qo'lda yuvish tavsiya etiladi.

- › Kuzovni tozalashda uni ehtiyotlik bilan artish va chayish kerak, ortiqcha kuch ishlatmaslik va kuzovni ishqamaslik kerak, aks holda bu kuzovning jilosiz qoplamasi o'zgarishi va notekis yaltirashga olib keladi.
- › Avtomobilni uzoq vaqt davomida tez-tez yuvish lak-bo'yoq qoplamasining kuchayishiga yoki notekis yaltirashiga olib kelishi mumkin.
- › Avtomobilni to'g'ridan-to'g'ri quyosh nurlari ostida yuvishdan saqlaning.
- › Lak-bo'yoq qoplamasiga bo'yoq tozalagichlar, silliqlash materiallari yoki sayqallovlash vositalaridan (masalan, sayqallovlash mum) foydalanmang, aks holda ular lak-bo'yoq qoplamasiga zarar yetkazishi mumkin.
- › Agar siz lak-bo'yoq qoplamasiga tasodifan avtomobil mumini sursangiz, uni darhol silikonni ketkazuvchi vosita yordamida, ehtiyotkorlik bilan bosib, ortiqcha kuch sarflamasdan olib tashlang.
- › Bo'yoqqa qatron, yog' va boshqa yog'li moddalar tushishiga yo'l qo'ymang, aks holda ular yog'li iz qoldiradi.
- › Kuzovdagi qatron dog'larini qatronni ketkazuvchi vosita yordamida tozalash mumkin.

- › Hasharotlar va qushlarning axlati kabi chiqindilarni kuzovdan o'z vaqtida olib tashlash yoki tozalashdan oldin suv bilan yumshatish yoki yuqori bosimli suv purkagich yordamida yaxshilab yuvish kerak. Agar bunday ifloslik kuzovga mahkam yopishib qolgan bo'lsa, qo'ng'izlarni tozalash vositasini sepib, keyin tozalash mumkin.

Suyuqlik oqishini tekshirish

Xavfsiz haydashni ta'minlash uchun har bir safar oldidan avtomobilni yonilg'i, moy yoki boshqa suyuqliklarning sizib chiqishini tekshirish tavsiya etiladi. Agar sizib chiqish aniqlansa, texnik xizmat ko'rsatish uchun imkon qadar tezroq Xizmat ko'rsatish markaziga murojaat qiling.

Ichki bo'shliqlar uchun korroziyaga qarshi mum bo'yicha eslatmalar

Bo'shliqlarni mum bilan qoplashning korroziyaga qarshi texnologiyasi avtomobilning ichki bo'shliqlari, masalan, eshiklar, kapotlar, ostona to'sinlari va boshqalar uchun qo'llaniladi, bu suv va korroziv moddalarni metall bilan aloqadan samarali izolyatsiya qilish imkonini beradi va avtomobilning mustahkamligi va korroziyaga qarshi xususiyatlarini oshirish va avtomobilning xizmat muddatini uzaytirish uchun qo'llaniladi.

Avtomobil yuqori haroratda yoki notekis yo'llarda harakatlanayotganda bo'shliqdagi ortiqcha sariq mum suv teshikchasidan oqib chiqishi mumkin, bu normal holat. Uni sotuvda mavjud bo'lgan yuvish vositasining kerakli miqdori bilan issiq suvda artib, chayib tashlash mumkin.

Avtomobil ichida texnik xizmat ko'rsatish

ogohlantirish

Tozalash vositalari tarkibida zararli moddalar bo'lishi va jarohat olish xavfini tug'dirishi mumkin. Ichki tozalash ishlarini olib borishda eshik yoki derazalarni ochish tavsiya etiladi. Faqat avtomobillarni yuvish uchun mo'ljallangan tozalash vositalaridan foydalaning va qadoqdagi ko'rsatmalarga amal qiling.

eslatma

› Avtomobilni ichki tozalashda suv yoki boshqa suyuqliklarning bevosita asboblari paneli tirqishiga, polga yoki yonma-yon joylashgan elektr jihozlariga tushishiga yo'l qo'ymaslik kerak, bu talabga rioya qilmaslik suv tushishi tufayli funksional buzilishga olib kelishi mumkin.

› Kuzov korroziyasini keltirib chiqarmaslik uchun avtomobil polini suv bilan yuvmang.

Gilamcha

Gilamchani tez-tez changyutgich bilan tozalash kerak. Haddan tashqari chang to'planishi gilamning shikastlanishini tezlashtirishi mumkin.

Yuvish vositasi bilan muntazam tozalash gilamchani toza saqlash va uni yangidek ko'rsatish imkonini beradi. Gilamcha uchun ko'pikli tozalash vositalaridan foydalanish kerak. Gilamchani iloji boricha quruq saqlash uchun ko'pikli tozalash vositasiga hech qachon suv aralashtirmang.

To'qilgan buyumlar

To'qilgan buyumning chang va kirini tez-tez changyutgich bilan tozalab turish kerak.

Mato ifloslangandan so'ng, dog'lar yanada kattalashmasligi uchun uni o'z vaqtida tozalash zarur. Tozalashda dog'larning holatiga qarab imkon qadar ko'proq dog'larni ehtiyotkorlik bilan tozalash uchun quyidagi usullardan foydalaning.

Suyuq dog'lar: qolgan dog'larni qog'oz sochiq bilan ehtiyotkorlik bilan arting, shunda dog'lar iloji boricha shimilib, qog'oz sochiqqa yopishadi.

Qattiq quruq dog'lar: iloji boricha ko'proq dog'larni olib tashlang, so'ngra changyutgich yordamida tozalab tashlang.

Dog'larni tozalash darajasiga qarab, qo'shimcha tozalash zarur bo'lsa, quyidagi usullardan foydalaning:

1. Tuklari to'kilmaydigan toza oq paxta qog'ozli matoni toza suv bilan namlang.
2. Paxta tolali matoni yarim quruq darajagacha siqib oling (suv tomib turmagani ma'qul).
3. Dog'ni chetidan o'rtasiga qarab, paxta tolali matoda dog' izi qolmaguncha ehtiyotkorlik bilan arting.
4. Tabiiy usulda quriting.

i eslatma

Agar dog'ni tozalash qiyin bo'lsa, uni yumshoq neytral sovun eritmasi yoki maxsus yuvish vositasi bilan tozalashingiz mumkin, iltimos, yuvish vositasidan foydalanish bo'yicha ko'rsatmalarga amal qiling. Tozalash tugagandan so'ng, mato tabiiy ravishda quriguncha ortiqcha sovun eritmasi yoki yuvish vositasini olib tashlash uchun yuqorida tavsiflangan amallarni takrorlang.

⚠ diqqat

- › Yuzadagi kirlarni o'tkir buyum bilan qirib tashlash yoki ishqalash taqiqlanadi, bu matoga zarar yetkazishi mumkin.

- › Oyna yuvish vositalari kabi kuchli erituvchilardan foydalanish taqiqlanadi.
- › Motor moyi va boshqalar kabi tozalanishi qiyin bo'lgan iflosliklarni to'liq ketkazish qiyin bo'lishi mumkin, iltimos, himoyaga e'tibor bering.

Charm

Chang va iflosliklar, ayniqsa, burmalar va choklar orasida, changyutgich yordamida muntazam ravishda tozalanishi kerak.

Charmni suv bilan namlangan yumshoq mato yordamida tozalash, so'ngra boshqa yumshoq quruq mato yordamida artib olish mumkin. Qo'shimcha tozalash zarur bo'lsa, charmni tozalash uchun maxsus vositalardan foydalanish mumkin.

Charmni tozalash vositasi bilan artgandan so'ng darhol uni yumshoq quruq mato bilan arting. Charmni tozalash vositasi bilan namlangan matoni interyerning har qanday qismida uzoq vaqt qoldirmang, ba'zi charmni tozalash vositalari qatron, tolalar va boshqalarning rangsizlanishi yoki yeyilishiga olib kelishi mumkin.

Tarkibida spirt kabi organik moddalar bo'lgan suyuqliklar yordamida charmni tozalash taqiqlanadi; charmni tozalashda benzin, kislota yoki ishqor eritmalaridan foydalanish taqiqlanadi.

Tozalashda cho'tka, qattiq gubka va boshqa dag'al sirtli asboblardan foydalanish taqiqlanadi. Charm yuzasiga silikon yoki gel yostiqchalar qo'yish taqiqlanadi, chunki ular charmning qotib qolishi va yorilishiga olib kelishi mumkin.

Sun'iy zamsha

Sun'iy zamsha sirtidagi changni yumshoq tukli cho'tka, quruq mato yoki changyutgich yordamida tez-tez tozalab turish kerak.

Agar materialning sun'iy zamsha yuzasida dog'lar paydo bo'lsa, quyidagi ko'rsatmalarga amal qilish kerak:

- › Dog'ni olib tashlashdan oldin, avval unga yopishgan barcha zarralarni tozalab tashlang. Agar material yuzasiga to'kilgan dog' juda quyuq bo'lsa (masalan, yogurt, murabbo va boshqalar), iltimos, qoshiq yoki qattiq karta va boshqalardan foydalanib, dog'ni sidirib tashlang; agar dog' suyuq bo'lsa, oq shimuvchi qog'oz yoki shimgichdan foydalaning.
- › Artish uchun toza va siqilgan oq mato yoki shimgichdan foydalaning.
- › Tozalash paytida sun'iy zamsha yuzasining haddan tashqari namlanishiga yo'l qo'ymang. Zarur bo'lsa, nam mato yoki shimgich bilan bir necha marta arting.
- › Lokal dog'lar mavjud bo'lsa, ularni darhol tozalash lozim. Dog'ning yanada tarqalib ketishining oldini olish uchun uni dog' chetidan markaziga qarab arting.
- › Qattiq ishqalamang, aks holda dog' yoyilib ketadi yoki matoning ichiga singib ketadi.
- › Agar tozalovchi vositalardan foydalanilsa, ularni to'g'ridan-to'g'ri sun'iy zamsha materiali yuzasiga quyish mumkin emas. Ishqoriy yoki spirtli erituvchilardan foydalanish taqiqlanadi.
- › Sun'iy zamsha materiali to'liq qurigandan so'ng, yuzani tiklash uchun yumshoq tukli cho'tka bilan yengil tozalash mumkin.

Rezina detallar

Atrof-muhit ta'sirida rezina detallar ifloslanishi va yorqinligini yo'qotishi mumkin. Rezina detallar, ayniqsa yeyilganlari, rezina uchun himoya vositasi yordamida muntazam ravishda tozalanishi lozim.

Shikastlanish va shovqinning oldini olish uchun rezina zichlagichlarni muntazam parvarish qilish uchun tarkibida silikon bo'lgan himoya vositalaridan foydalanmang, aksincha ularni faqat suv va mos konditsioner bilan tozalang.

Plastik detallar

eslatma

Tarkibida spirt yoki erituvchilar bo'lgan suyuqliklar (masalan, nitroerituvchi, sovituvchi tozalash vositasi, neft efiri, yoqilg'i, atirlar, quyoshdan himoyalovchi krem va boshqa kosmetik vositalar, shuningdek repellentlar) detallar yuzasiga zarar yetkazishi mumkin. Uni mikrotolali yumshoq mato (ozgina namlangan suv) bilan tozalash lozim.

Plastik detallarga, xususan, quyidagi detallar kiradi: lampa qopqoqlari, shamollatish teshiklari qismlari va interyerning bo'yalgan qismlari.

Oyna

Oynalarni ichkaridan va tashqaridan oyna tozalagich bilan yuving va barcha shisha va plastik yuzalarni yumshoq mato yoki qog'oz sochiq bilan quritib arting.

diqqat

Agar avtomobil orqa oynasining ichki tomoni isitish simi bilan jihozlangan bo'lsa, ortiqcha artish simning siljishiga yoki uzilishiga olib kelishi mumkin. Shuning uchun artayotganda isitish simining o'rnatilish yo'nalishi bo'ylab yengil kuch bilan arting.

O'rindiqlik xavfsizlik kamari

› Agar xavfsizlik kamari ifloslangan bo'lsa, uni neytral iliq sovun eritmasi bilan tozalang. Oqartiruvchi, rang beruvchi yoki tozalovchi eritmalardan foydalanmang; bunday vositalar xavfsizlik kamarining chidamliligini yomonlashtirishi mumkin.

Safar oldidan xavfsizlik kamarlarini havoda tabiiy ravishda quritish kerak.

› Xavfsizlik kamarining yo'naltiruvchi halqasida haddan tashqari ko'p chang to'planishi xavfsizlik kamarining sekin tortilishiga olib kelishi mumkin. Yo'naltiruvchi halqaning ichki yuzasini neytral iliq sovun eritmasi bilan arting.

Korroziyadan himoyalash choralari

Korroziya tezligiga ta'sir etuvchi omillar

- › Avtomobil tubida loy, qum, chang yoki qor va muz to'planishi natijasida korroziya jarayoni tezlashishi mumkin.
- › Qoplamalar va boshqa himoya qatlamlarining qum ta'sirida yoki kichik avariya natijasida shikastlanishi korroziyani tezlashtirishi mumkin.
- › Korroziya nisbiy namligi yuqori bo'lgan joylarda yoki harorat doimo noldan yuqori bo'lgan sharoitda harakatlanish natijasida tezlashadi.

- › Sanoat ifloslanishi, dengizbo'yi hududlaridagi havoda tuz miqdori va yo'llarda tuzning haddan tashqari ko'p qo'llanilishi bo'yoq korroziyasi jarayonini tezlashtirishi mumkin.
- › Yuqori harorat yomon shamollatiladigan detallarning korroziyasini tezlashtiradi.

Avtomobilni korroziyadan himoya qilish

- › Avtomobilni yaxshi shamollatiladigan va quruq joyga qo'ying.
- › Tozalikni saqlash uchun avtomobilni neytral yuvish vositasi bilan toza sovuq suvda tez-tez yuving.
- › Lak-bo'yoq qoplamasida zararlanish bor-yo'qligini tez-tez tekshirib turing va ularni iloji boricha tezroq bartaraf eting.
- › Kuzovning pastki qismini tez-tez tekshirib turing. Agar unda qum, loy, qor yoki muz bo'lsa, uni iloji boricha tezroq suv bilan tozalang.
- › Gilam osti quruq va toza ekanligiga ishonch hosil qilish uchun bo'limning ichki yuzasini tez-tez tekshirib turing. Tegishli konteynerlarda tashiladigan kimyoviy moddalar, yuvish vositalari, o'g'itlar, tuz va boshqalarni tashishda alohida ehtiyotkorlik talab etiladi. Agar oqish yoki to'kilishlar aniqlansa, ularni darhol tozalab, quruq joyda saqlang.

- › Suv to'planmasligi uchun eshikdagi drenaj teshiklarini toza saqlang.
- › Agar kuzov yuzasiga parranda axlati, qatron, hasharot qismlari, asfalt, sement, sanoat changi, toshko'mir qatroni, benzin, benzol yoki boshqa shunga o'xshash jismlar tushgan bo'lsa, ularni iloji boricha tezroq tozalash kerak.
- › Agar siz muntazam ravishda tuzli yo'llardan, masalan, qor erishi uchun tuz sepilgan yo'llar, sho'rxoklar va dengiz qirg'oqlarida harakatlangiz, avtomobil tubiga yopishgan tuzni o'z vaqtida chuchuk suv bilan yuvish va maxsus parvarishlash choralari ko'rish, masalan, xodovoy qismini himoyalash kerak.
- › Agar muntazam ravishda shag'al yo'llarda harakatlangiz, g'ildiraklarga himoya qopqog'i o'rnatishni o'ylab ko'ring.

Avtomobilni uzoq vaqt saqlash

Avtomobil to'xtash joyi avtomobilning holati yomonlashishiga yo'l qo'ymasligi va avtomobilni oson ishga tushirish imkonini berishi kerak. Iloji bo'lsa, avtomobilni yopiq binoda qoldirishingizni so'raymiz.

Avtomobilni uzoq vaqt (bir oydan ortiq) bir joyda qoldirish zarur bo'lganda, quyidagi tayyorgarlik ishlarini bajarish zarur:

- › Yoqilg'i quyuing.

- › Avtomobil korpusining tashqi ko'rinishi to'liq yuving va quriting.
- › Avtomobilning ichki qismini tozalang, tozalik va saranjomlikni ta'minlang.
- › To'xtash tormozini qo'yib yuboring, shinani shina stopor yordamida mahkamlang.
- › Avtomobilning bir tomondagi oynasini biroz oching (agar avtomobil bino ichida bo'lsa).
- › Batareyaning manfiiy qutbini o'chiring.
- › Old oynaga tegmasligi uchun oyna tozalagichning ostiga tukli sochiq yoki latta qo'ying.
- › Yopishqoqlikni kamaytirish uchun barcha avtomobil eshiklarining zichlangan joyini silikon moyi bilan moylash kerak.
- › Avtomobil korpusini "g'ovak material"dan, shu jumladan paxta matosidan va hokazolardan tayyorlangan avtomobil tent bilan yopish lozim. G'ovak bo'lmagan materialda, masalan, plastmassa plyonka, suv bug'lari to'planishi mumkin, bu esa kuzovning lak yuzasiga zarar yetkazishi mumkin.
- › Iloji bo'lsa, ish haroratiga erishish uchun dvigatelni qisqa vaqt ichida muntazam ravishda ishga tushirish kerak.

7

Texnik ma'lumotlar

Avtomobil identifikatsiyasi331
Dvigatel raqami333
Butun avtomobil parametrlari334

Avtomobil identifikatsiyasi

Avtomobil jihozlari

E'tibor bering, mazkur qo'llanmada ushbu seriyadagi avtomobillarning standart jihozlari, ma'lum mamlakatlarda sotish uchun mo'ljallangan avtomobillarga o'rnatilgan jihozlar, shuningdek, maxsus jihozlarga oid ma'lumotlar keltirilgan. Shu sababli, qo'llanmada tavsiflangan ba'zi uskunalar yoki funksiyalar avtomobilingizga o'rnatilmagan bo'lishi yoki faqat ayrim bozorlarda mavjud bo'lishi mumkin. Avtomobilingizning komplektatsiyasi haqida ma'lumot olish uchun sotuv paytida taqdim etilgan hujjatlarga yoki avtomobilni sotgan dilerga murojaat qilishingizni so'raymiz.

Avtomobilning identifikatsiya raqami

Avtomobilning identifikatsiya raqami (VIN) avtomobilning identifikatsiya kodi bo'lib, noyob hisoblanadi va quyidagi joylarda o'yib yoziladi:

› Asboblar panelining yuqori chap qismi.

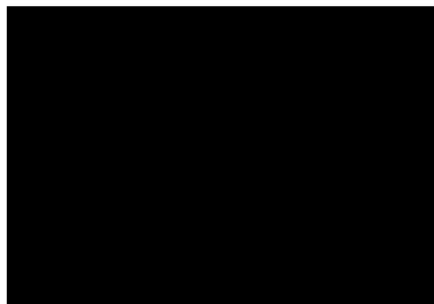

3602A91C96C7

› O'ng tomondagi old o'rindiq ostida.

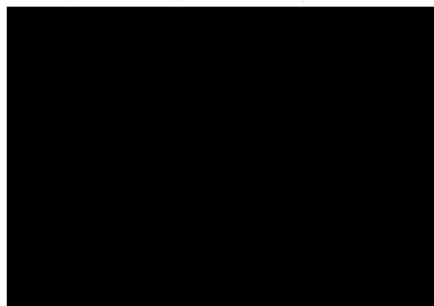

4E99569351B5

› Markaziy ustun qulfi ostida.



837F2C28CA37

i eslatma

Diagnostika vositasi yordamida bort diagnostika interfeysi ulangandan so'ng, elektron boshqaruv blokidagi avtomobilning identifikatsiya raqami haqidagi ma'lumotlarni o'qish mumkin.

Dvigatel raqami

GW4N20A

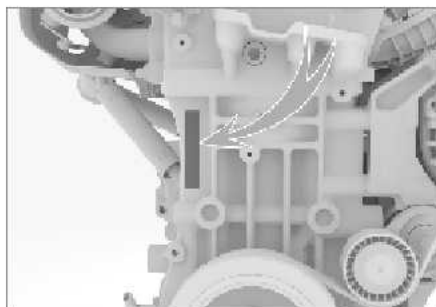

C1BAB61F2018

Dvigatel raqami dvigatel silindrining korpusida ko'rsatiladi, uning joylashuvi rasmda ko'rsatilgan.

i eslatma

Ko'rish qulay bo'lishi uchun dvigatelning modeli va raqami ko'rsatilgan yorliq dvigatel silindri qopqog'i ustki qismining orqa uchiga mahkamlangan.

i eslatma

Ko'rish qulayligi uchun dvigatelning turi va raqami yozilgan yorliq dvigatel taqsimlash shesternyalarining oldingi qopqog'iga yopishtirilgan.

GW4B15L

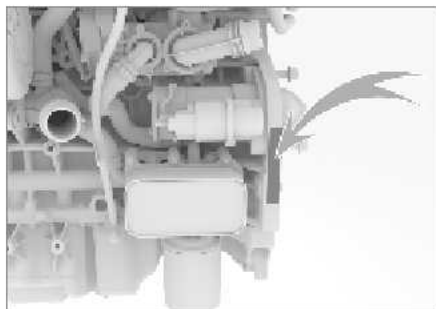

E006D0BF4192

Dvigatel raqami dvigatel silindrining korpusida ko'rsatiladi, uning joylashuvi rasmda ko'rsatilgan.

Dinamika parametrlari

Dvigatel

Bandlar	Ma'lumotlar	
Dvigatel modeli va turi	Turbonadduvli benzin dvigateli GW4N20A	Turbonadduvli benzin dvigateli GW4B15L
Maksimal foydali quvvat / aylanish tezligi [kVt/ayl/daq]	170/6000	130/5500-6000
Maksimal sof aylanish momenti/ aylanish tezligi [N·m/ayl/daq]	380/1700-4000	270/1500-4000
Maksimal o'tilishi mumkin bo'lgan balandlik [%]	30 (ikkita yetakchi g'ildirakli avtomobil uchun) 50 (to'rtta yetakchi g'ildirakli avtomobil uchun)	30

i eslatma

Turli avtomobil modellari konfiguratsiyasi bo'yicha farq qilishi sababli, ushbu avtomobilning g'ildirak formulasi old uzatma yoki to'liq uzatma hisoblanadi, ma'lumot uchun haqiqiy avtomobilga murojaat qiling.

Shina xususiyati

Bandlar		Ma'lumotlar
Me'yor	Standart shina	225/55 R19 99V
	Zaxira shina	T135/90 R17 104M T145/80 R18 109M
Shinalar bosimi		Markaziy ustun qulfi ostidagi shinalar bosimi yorlig'iga qarang

Butun avtomobil parametrlari

Bandlar		Ma'lumotlar
Sirpanishga qarshi zanjir	Me'yor	Qalinligi 15 mm dan oshmaydigan termoplastik poliuretandan tayyorlangan poliuretan sirpanishga qarshi zanjirlar
	O'rnatish joyi	Old g'ildiraklar

G'ildirak parametrlari

Bandlar		Ma'lumotlar	
Dinamik muvozanat parametri	Bir tomonlama [g]	≤ 8	
	Ikki tomondagi yuklarning umumiy og'irligi, g	≤ 15	
Joylashtirish parametri	Orqa g'ildiraklar	Orqa g'ildiraklar tashqi qiyalik burchagi	$-0^{\circ}64' \pm 30'$ (yon tomonga og'ish $\leq 30'$)
		Orqa g'ildirak sxojdeniyesi	$0^{\circ}4' \pm 10'$ (yon tomonga og'ish $\leq 10'$)
		Tezlanish burchagi	$0' \pm 15'$
	Old g'ildiraklar	Shkvoren ko'ndalang og'ishi	$6,92^{\circ} \pm 0,75^{\circ}$ (yon tomonga og'ish $\leq 0,75^{\circ}$)
		Shkvore yonga og'ishi	$12,44^{\circ}$ (ma'lumot qiymati)
		Old g'ildiraklar tashqi qiyalik burchagi	$-0^{\circ}27' \pm 45'$ (yon tomonga og'ish $\leq 45'$)
		Old g'ildirak og'ish burchagi	$0^{\circ}8' \pm 5'$ (yon tomonga og'ish $\leq 5'$)

Tormoz parametrlari

Bandlar		Ma'lumotlar
Tormoz pedali	Erkin yurish [mm]	5 - 8
Old tormoz kolodkalari (friksion material)	Minimal chegaraviy qalinlik [mm]	2
Orqa tormoz kolodkalari (friksion material)	Minimal chegaraviy qalinlik [mm]	2
Old tormoz diski	Minimal chegaraviy qalinlik [mm]	26
Orqa tormoz diski	Minimal chegaraviy qalinlik [mm]	8

Moy parametrlari

GW4N20A, GW4B15L dvigatellari uchun motor moyining texnik xususiyatlari

Dvigatelning ish xususiyatlari va xizmat muddatini kafolatlash uchun tavsiya etilgan asl motor moyidan foydalanish maqsadga muvofiq.

Agar siz yashaydigan hududda asl motor moyini xarid qilishning imkoni bo'lmasa, quyidagi motor moyidan foydalanishni tavsiya qilamiz:

- › Agar siz API (Amerika neft instituti) standartlariga mos keladigan moyni tanlasangiz, biz o'rtacha va past darajadagi kulga ega bo'lgan to'liq sintetik SP 0W-20 motor moyidan foydalanishni tavsiya etamiz.
- › Agar ACEA (Yevropa avtomobil ishlab chiqaruvchilar uyushmasi) standartlariga mos keluvchi moyni tanlasangiz, C5 0W-20 to'liq sintetik moyidan foydalanish tavsiya etiladi.

Motor moyi hajmi

Dvigatel turi	Texnik xizmat ko'rsatish uchun tavsiya etilgan to'ldirish miqdori [l] (ma'lumot qiymati)
	Moy filtri almashtirilishini hisobga olgan holda yog' hajmi
GW4N20A	5,0±0,1

Butun avtomobil parametrlari

Dvigatel turi	Texnik xizmat ko'rsatish uchun tavsiya etilgan to'ldirish miqdori [l] (ma'lumot qiymati)
	Moy filtri almashtirilishini hisobga olgan holda yog' hajmi
GW4B15L	4,0±0,1

Boshqa moy va suyuqliklar

Moy va suyuqlik turi	Xususiyati	Texnik xizmat ko'rsatish uchun tavsiya etilgan to'ldirish miqdori [l] (ma'lumot qiymati)
Uzatmalar qutisi moyi	Shell Spirax S5 DCT 11	3,9 (7DCT uzatmalar qutisi bilan jihozlangan avtomobil modellari)
	DCTF 9	4,8 (9DCT uzatmalar qutisi bilan jihozlangan avtomobil modellari)
Tarqatish qutisi moyi	DUAL 9 FE 75W-90	0,29±0,01
Orqa asosiy reduktor va differensial to'plami	DUAL 9 FE 75W-90	0,78±0,1
Aylanish momentini intellektual taqsimlagich uchun moy	Halbot 311	0,6±0,02
Sovutish suyuqligi	Etilenglikol asosida - №35 (Sovuq hududlardan tashqari)	10,6±0,5 (GW4N20A dvigateli bilan jihozlangan avtomobil modellari)
	Ikki atomli spirt asosida-45 (Sovuq hududlar)	9,8±0,5 (GW4B15L dvigateli bilan jihozlangan avtomobil modellari)

Butun avtomobil parametrlari

Moy va suyuqlik turi	Xususiyati	Texnik xizmat ko'rsatish uchun tavsiya etilgan to'ldirish miqdori [l] (ma'lumot qiymati)
Tormoz suyuqligi	Sintetik tormoz suyuqligi DOT4	0,79 ± 0,08 (chap rul boshqaruviga ega avtomobil)
Old oynani yuvish uchun yuvish vositasi	--	2,2±0,2

i eslatma

Yuqoridagi jadvalda keltirilgan moy va suyuqlik bilan to'ldirishning haqiqiy hajmi mahsulot, uskunalar va iqlim sharoitlari kabi omillarga qarab biroz farq qilishi mumkin.

O'rindiq parametrlari

Bandlar		Parametr
O'rindiq joylashuvining loyihaviy holati		Orqa tomondan 40 mm oldinga siljish
O'rindiq suyanchig'ining loyihaviy burchagi	Old o'rindiqlar	22°
	Orqa o'rindiqlar	25°
O'rindiq suyanchig'ining odatiy burchagi	Old o'rindiqlar	22°~25°
	Orqa o'rindiqlar	25°

8

Ko'rsatkich

Alifbo ko'rsatkichi..... 341

A

Avtomobil oynalari
- Oyna sozmalari 42
Akkumulyator 314
Avtomobil identifikatsiya raqami 340
Asboblarni kombinatsiyasi 201
Ag'darilishni oldini olish tizimi 149
Avtomobildan tashqaridan texnik xizmat ko'rsatish 329
Avtomobil ichida texnik xizmat ko'rsatish 333

B

Butun avtomobilning o'g'irlanishga qarshi tizimi 267
Bort diagnostikasi tizimi 196
Butilka tutgich 96
Bolalar xavfsizlik tizimi 262
- Bolalar o'rindig'ini mahkamlash nuqtasi 261
Bolalar "xavfsizlik" qilfi 30
Bagaj bo'limi qopqog'i 98
Benzinli dvigatelning donador materiallarini yig'ish vositasi 197
Bosh tagliklari 54
Buyumlarni saqlash qurilmasi 93
Barqarorlikni nazorat qilishning elektron tizimi 193

D

Dvigatel sovutish suyuqligi 312
Dinamik parametrlar 343
Dvigatelni ishga tushirish va to'xtatish 121

Dvigatel avtomobil moyi 310
Dvigatel qizib tetishi 290

E

Eshik qilfi
- Markaziy qulf tugmasi yordamida qulflash va ochish 29
- Avariya holatlarida qulflash 30
Intellectual kirish tizimi yordamida qulflash va ochish 27
- Tegishli intellectual kalit tugmasi yordamida qilflash va ochish 28
- Ichki tutqichni ochish
- Eshiklarni mexanik kalit bilan ochish va qulflash 29

F

FANG antibloklash tizimi 192
Favqulodda yordam chaqirish tizimi 299

H

Haydash rejimi 132

I

Ichki orqa ko'rish oynasi
- Avtomatik yorqin nurga qarshi ichki orqa ko'rish oynasi 61
- Ichki orqa ko'rish oynasini qo'lda yorqin nurga qarshi qoraytirish 61
Intellectual start-stop tizimi 137
Ikkilamchi to'qnashuvni yumshatish tizimi 194

K

Ko'rsatkich 205
 Kapot 50
 Katalitik neytralizator 195
 Kislorod datchigi 195
 Kalit 22
 Karter chiqishini nazorat qilish qurilmasi 196
 Konditsioner tizimi 80, 81
 Krui-z-nazoratni boshqarish tizimi 161

L

Lyuk
 - Lyukni ochish va yopish 44
 - Quyoshdan himoyalovchi pardani ochish va yopish 45
 Lyukka texnik xizmat ko'rsatish 328

M

Mobil telefonni simsiz quvvatlash 89
 Motor bo'limi 307
 Moy va suyuqlik parametrlari 345
 Moy va suyuqlik darajasi 308

N

Nagnetatel 196

O

Old oyna yuvish suyuqligi 313
 Ovozli signal 65
 Orqa ko'rish oynasi
 - Tashqi orqa ko'rish oynasini sozlash 63
 Oyna ko'targichni boshqarish tugmalari 39

Ogohlantirish indikator 205
 Oyna tozalagichni boshqarish
 - Orqa oyna tozalagich 78
 - Old oyna tozalagich 75

P

Pardoz ko'zgusi 92

Q

Qiyalikka ko'tarilishda yordam tizimi 194
 Quyosh soyaboni 92
 Quvvat rozetkasi 98
 Qiyalikdan tushishni nazorat qilish tizimi 189
 Quvvatni boshqarish tizimi 215

R

Radiator, ventilyator 314
 Rulni g'ildiragini kuchaytirish rejimi 135
 Rul 64
 Rul boshqaruvi elektr tizimi 194

S

Saqlagich 317

T

Tutagich yordamida ishga tushirish usuli 288
 Tomdagi baryer to'siq 66
 Tormoz kuchining yordamchi tizimi 192
 Tashqi orqa ko'rish oynasi 62
 Tormoz kuchini elektron tqasimlash tizimi 192

To'qnashuvda yoqilg'ini uzatishni

to'xtatish tizimi 269

To'xtashda yordam tizimi

- Aylana ko'rish kamerasi 147

- To'xtash sozmalari 144

- Ortga harakatlanishni kuzatish 153

- To'qnashuvlarni oldini olish radari 146

- Avtomatik to'xtash tizimi 149

Tortishni boshqarish tizimi 193

To'xtash tormozi 124

Tormoz suyuqligi 311

X

Xavfsizlik yostig'i

- Old xavfsizlik yostiqlari 252

- Yon xavfsizlik qostiqlari 255

Xavfsizlik kamarlari 246

Xavfsizlik yostiqlari

- Pardali xavfsizlik yostig'i 256

Xavfsizlik yostig'i

- Markaziy yon xavfsizlik yostig'i 257

Xavfsizlik yostig'i

- Old xavfsizlik yostig'i 254

Y

Yukxona eshigi

- Qo'lda bishqariladigan yukxona eshigi

32

- Elektr uzatmali yukxona eshigi 34

- Avariya holatida ochish 38

Yonilg'i quyish 52

Yangi avtomobilning himoya plyonkasi

324

Yoritishni boshqarish

- Avariya yorug'lik signalizatsiyasi 71

- Shift yon lampasi 73

- Lampa yorug'ligini boshqarish tugmasi
70

- Kunduzgi yoritish chiroqlari 72

- Mutolaa lampasi 72

- Faralar yorug'lik nurining balandligini
sozlash 72

Shift o'rta lampasi 73

Yukxona pardasi 96

Z

Zaxira shinani almashtirish 281

Zaxira g'ildiragi 279

O'

O't oldirish kaliti 119

O'rindiqni isitish 57

O'rindiq xotirasi/salomlashishi 58

O'rindiq parametrlari 347

O'rindiqlar

- Orqa o'rindiqlarni isitish 60

- Qo'lda boshqariladigan old o'rindiq 55

- Elektr uzatmali old o'rindiq 56

- Orqa o'rindiqni sozlash 59

- HUD tizimi 199

Sh

Shatalla olish 292

Shinaga xizmat ko'rsatish 324

Shinalar bosimini nazorat qilish tizimi

156

Ch

Charchoq holatida haydash haqida

eslatuvchi tizim 159

Chiniqtirish davri 118